



Volkswagen

# Manual de instruções

## Fox



# Certificado de garantia

## Certificado de garantia para o veículo Volkswagen

Apresente este certificado a uma Concessionária Volkswagen, caso seja necessário um serviço em garantia.

De acordo com os termos de garantia constantes neste manual, a garantia entra em vigor a partir da data da entrega do veículo pela Concessionária Volkswagen. Para vendas diretas, a garantia entra em vigor a partir da data do licenciamento do veículo. O prazo de garantia do seu veículo teve início em:

Carimbo da  
Concessionária Volkswagen

Dia \_\_\_\_\_ Mês \_\_\_\_\_ Ano \_\_\_\_\_  
(colocar o mês por extenso)

Nome do cliente: \_\_\_\_\_  
\_\_\_\_\_

Placa do veículo: \_\_\_\_\_

Para veículos com etiqueta de dados localizada no compartimento de bagagem colar a etiqueta sobre a tabela abaixo.

### Identificação do veículo

1. Modelo e versão	
2. Código Basys	
3. Número do chassi (VIN)	
4. Código da cor	
5. Código do estofamento	
6. Código de acabamento dos opcionais (Nº PR's)	
7. Número do motor	
8. Código de faturamento	

### Plano Digital de Serviços

Agora os registros dos serviços de manutenção do seu veículo são digitais. Você pode consultá-los de forma simples e rápida no aplicativo Meu VW ou em qualquer concessionária da rede, sempre que quiser!

Baixe gratuitamente o aplicativo para ter acesso ao Plano Digital de Serviços.

O aplicativo Meu VW está disponível para as plataformas iOS (Apple) e Android (Google).

## Plano Digital de Serviços

A Nova Volkswagen avança na tecnologia e passa a ter o Plano Digital de Serviços, onde as informações sobre os serviços de manutenção realizados ficam registrados num sistema integrado, permitindo que o cliente Volkswagen tenha acesso ao histórico de serviços do seu veículo em qualquer concessionária Volkswagen ou através de seu smartphone.

Esta inovação traz mais simplicidade e praticidade para o seu dia-a-dia, dispensando a apresentação do livrete de manutenção para comprovação da garantia ou registro dos serviços.

A Nova Volkswagen é pioneira na criação do Plano Digital de Serviços, o qual permite a consulta dos registros de serviços realizados no veículo através do aplicativo Meu VW e auxilia a manter as revisões em dia.

Acesse estas e outras informações de serviços do seu veículo através do aplicativo Meu VW, disponível gratuitamente para as plataformas iOS (Apple) e Android (Google).

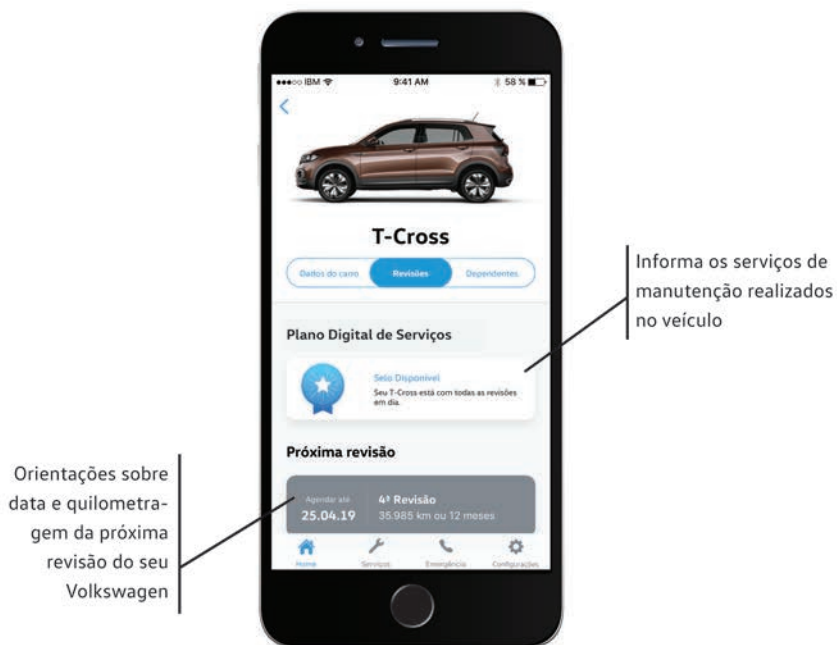

\*Imagens meramente ilustrativas.

Fig. 1

## Plano Digital de Serviços

### Histórico dos Serviços realizados

Permite que você tenha acesso às informações dos serviços de manutenção do seu veículo onde você estiver.

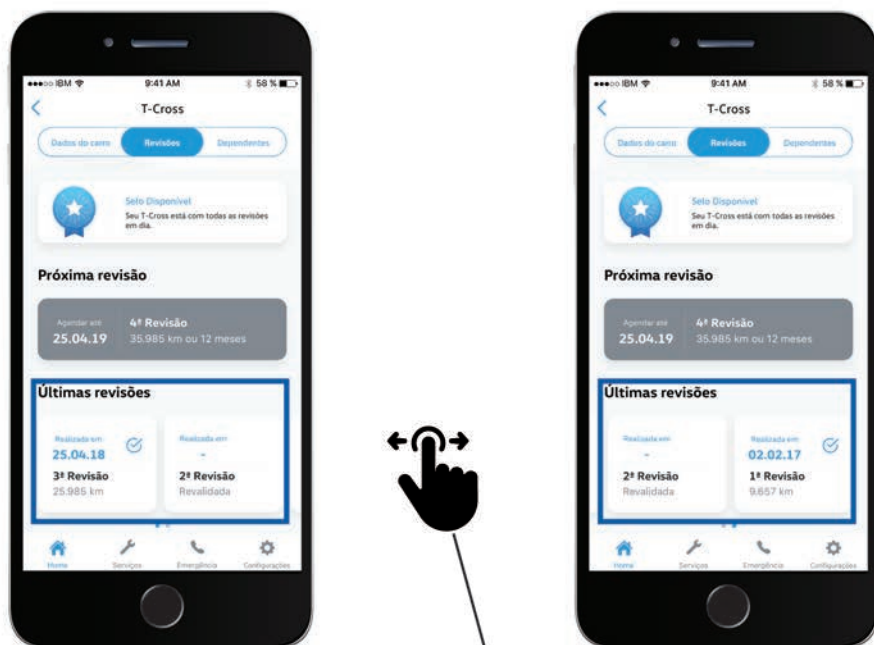

Basta deslizar a tela para ter acesso à todas as informações dos serviços de manutenção do seu veículo

\*Imagens meramente ilustrativas.

Fig. 2



# Muito obrigado por sua confiança

Com este Volkswagen, você está recebendo um veículo com a mais moderna tecnologia e diversos equipamentos de conforto que, certamente você desejará usar em suas viagens diárias.

**Antes da primeira utilização, leia atentamente as informações contidas neste Manual de instruções para que você conheça de forma rápida e abrangente o veículo, bem como para poder reconhecer e evitar possíveis perigos para si e para terceiros.**

Caso você tenha mais perguntas sobre o seu veículo ou acredite que a literatura de bordo não esteja completa, entre em contato com nossa Central de Relacionamento ou com a sua Concessionária Volkswagen. Suas dúvidas, sugestões ou críticas são muito importantes para nós!

## Central de Relacionamento com Clientes Volkswagen

**Internet:** www.vw.com.br (Fale Conosco)

**Telefone:** 0800 019 5775 (ligação gratuita)

**Fax:** 4347-5412

**Carta:** Via Anchieta, km 23,5

São Bernardo do Campo - SP

CEP 09823-901 / CPI 1048

Nós lhe desejamos muitas alegrias com o seu veículo e uma boa viagem sempre.

## Volkswagen do Brasil

### Previsão para 1ª revisão

Previsão para execução da 1ª revisão

Prevalecendo o que ocorrer primeiro:

..... km ou \_\_\_\_/\_\_\_\_/\_\_\_\_<sup>a)</sup>

a) É admissível uma tolerância, para mais, de até 1.000 km ou até um mês.

### Programa de Revisões Planejadas do Veículo Volkswagen

Comprovante de aquisição do Programa de Revisões Planejadas do Veículo Volkswagen		
Este comprovante se refere ao veículo identificado no Certificado de Garantia deste manual, por meio do número do chassi, de acordo com o período do plano estipulado no campo ao lado. As manutenções preventivas poderão ser realizadas em todo território nacional, em uma Concessionária Volkswagen autorizada, desde que respeitadas as condições do Programa adquirido, bem como as condições estabelecidas neste manual.	Data de início do plano: ____/____/____	Período do plano: _____
	Nº do contrato: _____	
	Campo a ser utilizado pela Concessionária Volkswagen	

Apresente esta página em uma Concessionária Volkswagen para realizar as Revisões Planejadas do Veículo Volkswagen.

# Índice

<b>Sobre este Manual de instruções</b>	7	<b>Iluminação</b>	
<b>Significados dos símbolos</b>	8	– Comandos	79
<b>Reparos nos componentes do conceito de segurança do veículo</b>	9	– Funções das luzes	82
		– Farol	82
<b>Manual de instruções</b>		<b>Visibilidade</b>	
<b>Vista geral do veículo</b>		– Limpadores e lavadores dos vidros	83
– Vista frontal	10	– Espelhos retrovisores	84
– Vista lateral	11	– Proteção solar	86
– Vista traseira	12	<b>Aquecimento e ar-condicionado</b>	
– Porta do condutor	13	– Aquecer, ventilar, refrigerar	87
– Lado do condutor	14	<b>Conduzir</b>	
– Console central	15	– Orientações para condução	93
– Lado do passageiro dianteiro	16	– Ligar e desligar o motor	101
– Símbolos no revestimento do teto	16	– Transmissão: engatar a marcha	105
<b>Informações ao condutor</b>		– Direção	106
– Luzes de advertência e de controle	17	<b>Sistema de assistência ao condutor</b>	
– Instrumento combinado	18	– Sistema regulador de velocidade (GRA)	107
– Comando do instrumento combinado	27	<b>Estacionar e manobrar</b>	
<b>Segurança</b>		– Estacionar	111
– Orientações gerais	28	– Luzes de advertência e de controle	111
– Ajustar a posição do banco	30	– Freio de estacionamento	112
– Cintos de segurança	32	– Controle de distância de estacionamento (Park Pilot)	113
– Sistema de airbag	40	– Câmera de marcha a ré (Rear View)	117
– Transporte de crianças no veículo	44	– Sistemas de assistência à frenagem	121
– Em caso de emergência	53	<b>Equipamentos práticos</b>	
<b>Abrir e fechar</b>		– Porta-objetos	124
– Chave do veículo	56	– Porta-copos	126
– Travamento central e sistema de travamento	58	– Cinzeiro e acendedor de cigarro	127
– Portas	63	– Tomada	128
– Tampa traseira	65	<b>Rádio</b>	
– Vidros	67	– Composition Touch (R 340G)	130
– Teto solar	69	– Vista geral do aparelho	132
<b>Volante</b>		– Botão seletor	135
– Ajustar a posição do volante	72	– Display	135
<b>Bancos e apoios para cabeça</b>		– Câmera de marcha a ré (Rear View) ou Sensor de Estacionamento (Park Pilot)	136
– Banco dianteiro	73	– Entrada de cartão SD	136
– Banco traseiro	74	– Informações básicas de comando	137
– Apoios para cabeça	76		

<b>App-Connect</b>		– Auxílio à partida	216
– Informações gerais e indicações de segurança	139	– Puxar e rebocar	219
– Configurações App-Connect	140	<b>Verificação e reabastecimento</b>	
– Apple CarPlay™	141	– No compartimento do motor	224
– Android Auto™	142	– Fluidos e recursos	228
– Mirror Link™	143	– Água dos lavadores dos vidros	228
<b>Operação de áudio e de mídia</b>		– Óleo do motor	229
– Operação do rádio	144	– Líquido de arrefecimento do motor	233
– Operação de mídia	147	– Fluido de freio	236
– Conexões com e sem fios	152	– Sistema de partida a frio	238
<b>Controle do telefone</b>		– Bateria do veículo	239
– Introdução ao controle do telefone	155	<b>Rodas e Pneus</b>	
– Descrição do controle do telefone	158	– Informações importantes sobre rodas e pneus	244
<b>Configurações</b>		– Calotas	255
– Configurações do menu e do sistema	164	– Troca de roda	256
– Configurações de som e de volume	165	<b>Acessórios, reposição de peças, reparos e modificações</b>	
<b>Transportar</b>		– Acessórios e peças de reposição	261
– Orientações para condução	166	– Reparos e modificações técnicas	261
– Compartimento de bagagem	167	– Reparos e limitações do sistema de airbag	262
– Bagageiro do teto	169	– Instalação posterior de aparelhos de transmissão	263
– Bagageiro do teto com suportes longitudinais	171	– Informações armazenadas nas unidades de controle	263
– Condução com reboque	174	– Utilização de um telefone móvel no veículo sem conexão com a antena externa	264
<b>Combustível</b>		– Pontos de apoio para a suspensão do veículo	265
– Orientações de segurança para o manuseio de combustível	179	<b>Informações ao consumidor</b>	
– Tipos de combustível e abastecimento	180	– Garantia Volkswagen	266
– Unidade de controle do motor e sistema de controle de emissões dos gases de escape	182	– Etiquetas adesivas e plaquetas	269
– Qualidade dos combustíveis	184	– Recepção do rádio e antena	269
<b>Manutenção</b>		– Instalar o rádio	269
– Serviço	185	– Volume do rádio ou do sistema de navegação	270
<b>Conservação do veículo</b>		– Fone de ouvido	270
– Orientações para a conservação do veículo	188	– Serviço de atendimento ao cliente	270
– Prolongado desuso	197	– Declaração de conformidade	270
<b>Autoajuda</b>			
– Ferramentas de bordo	199		
– Palhetas dos limpadores dos vidros	200		
– Troca de lâmpadas incandescentes	202		
– Troca de lanternas que utilizam LED	211		
– Fusíveis	212		

– Licença de utilização da chave com comando remoto	271
– Licença de utilização do imobilizador eletrônico	271
<hr/>	
<b>Dados técnicos</b>	
– Dados do veículo	272
<hr/>	
<b>Abreviaturas utilizadas</b>	279
<b>Índice remissivo</b>	281



# Sobre este Manual de instruções

Este Manual de instruções é válido para todas as versões e modelos disponíveis para este veículo. O manual de instruções descreve todos os equipamentos e modelos, sem que sejam identificados como equipamentos especiais ou variações de modelo. Desta forma, podem estar descritos equipamentos que o seu veículo não possua ou que estejam disponíveis apenas em alguns mercados. Você obtém os equipamentos de seu veículo na documentação de venda. Para mais informações, dirija-se à sua Concessionária Volkswagen.

Todas as indicações deste Manual de instruções são relativas às informações disponíveis na data de fechamento da redação. Devido ao desenvolvimento contínuo do veículo, é possível que existam divergências entre o veículo e as indicações deste Manual de instruções. Nenhuma exigência pode ser reivindicada das diferentes indicações, ilustrações ou descrições deste manual.

Ao vender ou emprestar o veículo, certifique-se de que toda a literatura de bordo sempre se encontre no veículo.

- Você encontra um **índice remissivo** em ordem alfabética no final do manual.
- Um **índice de abreviaturas** ao final do manual esclarece abreviaturas e denominações técnicas.
- **Indicações de direção** como esquerda, direita, dianteiro e traseiro têm como referência, via de regra, a direção de condução do veículo, salvo indicação em contrário.
- As **Ilustrações** servem como orientação e devem ser entendidas como representações esquemáticas.
- **Definições breves** que são destacadas por cor e colocadas antes de algumas seções neste manual, resumem as funções e a utilização de um sistema ou equipamento. Mais informações sobre os sistemas e equipamentos, além das suas características, comandos e limites de sistemas estão nas respectivas seções.
- Modificações técnicas no veículo surgidas após o fechamento da redação deste manual encontram-se em um **Suplemento** anexo à literatura de bordo.

## Componentes fixos da literatura de bordo:

- Manual de instruções
- Guia rápido

- Folheto Volkswagen Service disponível no site **www.vw.com.br**
- Manual básico de segurança no trânsito disponível no site **www.vw.com.br**

## Componentes adicionais da literatura de bordo (opcionais):

- Suplemento



# Significados dos símbolos



Identifica uma referência a um trecho do texto com informações importantes e orientações de segurança  dentro de um capítulo. Essa referência deve ser sempre observada.



Esta seta indica que o trecho do texto continua na página seguinte.



Esta seta indica o fim de um trecho do texto.



O símbolo identifica situações nas quais o veículo deve ser parado o mais rápido possível.



O símbolo identifica uma marca registrada. A falta desse símbolo não garante que os termos possam ser usados livremente.



Símbolos deste tipo fazem referência a alertas dentro do mesmo trecho do texto ou da página indicada, para indicar possíveis riscos de acidente e de ferimentos e, como eles podem ser evitados.



Referência cruzada a um possível dano material dentro do mesmo trecho do texto ou da página indicada.



## PERIGO

Textos com este símbolo indicam situações extremamente perigosas, que podem causar a morte ou ferimentos graves no caso de inobservância.



## ATENÇÃO

Textos com este símbolo indicam situações perigosas, que podem causar a morte ou ferimentos graves no caso de inobservância.



## CUIDADO

Textos com este símbolo indicam situações perigosas, que podem causar ferimentos leves ou graves no caso de inobservância.



## NOTA

Textos com este símbolo indicam situações perigosas, que podem causar danos ao veículo no caso de inobservância.



Textos com este símbolo contêm recomendações que visam a defesa do meio ambiente.



Textos com este símbolo contêm informações adicionais.



# Reparos nos componentes do conceito de segurança do veículo

A Volkswagen recomenda que reparos nos componentes do conceito de segurança do veículo sejam realizados somente por uma Concessionária Volkswagen.

As Concessionárias Volkswagen possuem ferramentas, aparelhos de diagnóstico, informações de reparo e pessoal qualificado necessários, bem como peças originais Volkswagen, garantindo a qualidade do reparo executado e, conseqüentemente, a sua segurança e a dos seus passageiros.

São considerados componentes do conceito de segurança de um veículo:

- airbags;
- apoios para cabeça;
- bancos;
- cintos de segurança;
- coluna de direção;
- freios / freio de estacionamento;
- limitador de força dos cintos de segurança;
- luz de advertência dos cintos de segurança;
- luz de controle dos airbags;
- pré-tensionador dos cintos de segurança;
- regulagem de altura dos cintos de segurança;
- unidades de controle e sensores.



# Vista geral do veículo

## Vista frontal

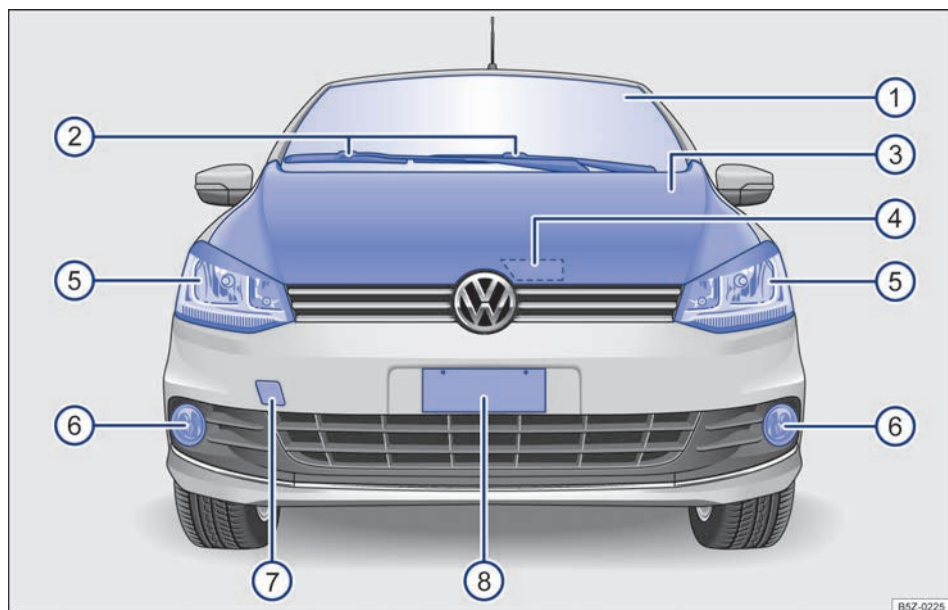

Fig. 3 Vista frontal do veículo.

Legenda para → Fig. 3:

① Para-brisa	
② Limpadores do para-brisa	83
③ Tampa do compartimento do motor	224
④ Alavanca de destravamento da tampa do compartimento do motor	226
⑤ Farol dianteiro	80, 202
⑥ Farol de neblina	80, 202
⑦ Alojamento da argola de reboque dianteira atrás de uma cobertura	219
⑧ Área da placa de licença dianteira	

## Vista lateral

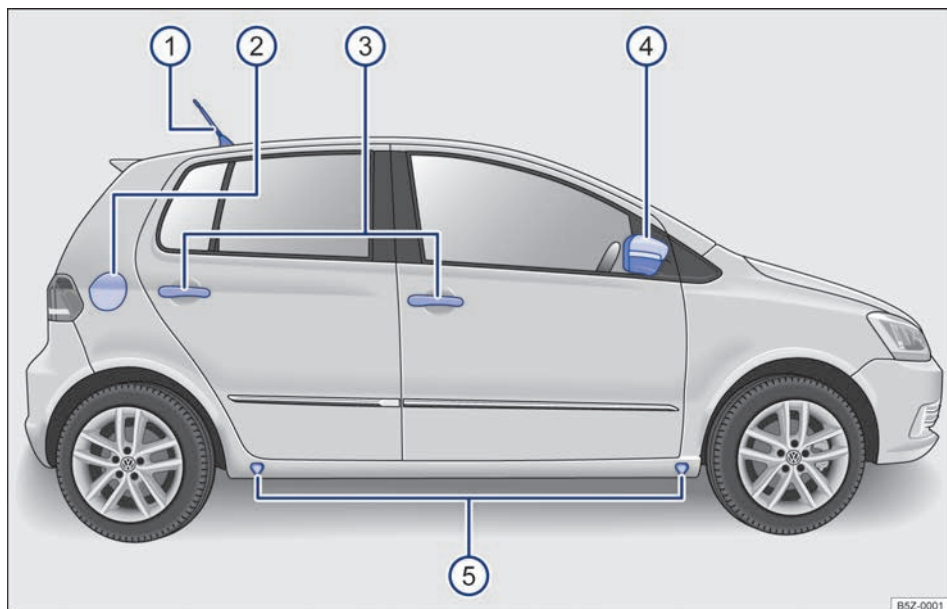

Fig. 4 Vista lateral do veículo.

Legenda para → Fig. 4:

① Antena do teto.....	266
② Portinhola do tanque de combustível.....	180
③ Maçanetas externas das portas.....	63
④ Espelhos retrovisores externos.....	84
⑤ Pontos de apoio do macaco.....	256

### Longarina para bagageiro do teto

Dependendo da versão do veículo, podem estar disponíveis longarinas para o bagageiro do teto. <

## Vista traseira

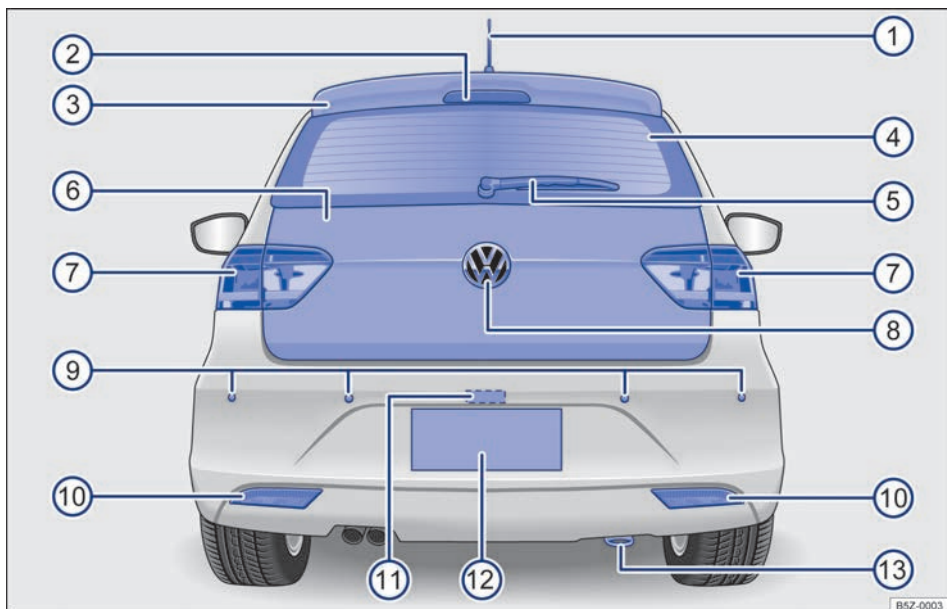

Fig. 5 Vista traseira do veículo.

Legenda para → Fig. 5:

① Antena do teto.....	266
② Lanterna de freio elevada.....	
③ Aerofólio.....	
④ Vidro traseiro	
– Desembaçador do vidro traseiro.....	87
⑤ Limpador do vidro traseiro.....	83
⑥ Tampa traseira.....	65
⑦ Lanterna traseira.....	79, 202
⑧ Logo Volkswagen para abertura da tampa traseira.....	65
⑨ Sensores do controle de distância de estacionamento traseiro.....	113
⑩ Refletor de iluminação no lado direito e lado esquerdo.....	
⑪ Iluminação da placa de licença traseira.....	202
⑫ Área da placa de licença traseira.....	
⑬ Área do dispositivo de reboque.....	174 ◀

## Porta do condutor

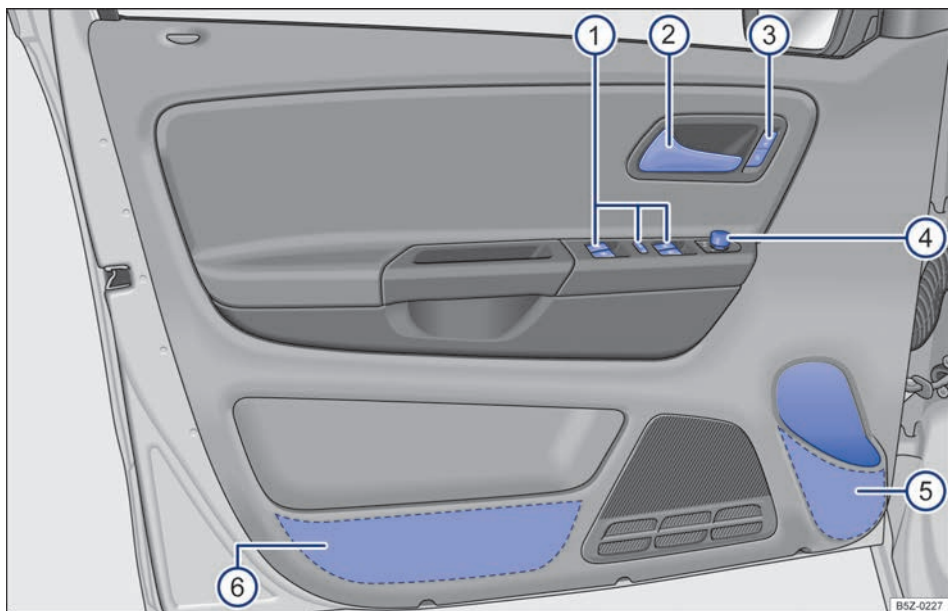

Fig. 6 Vista geral dos comandos na porta do condutor.

Legenda para → Fig. 6:

① Botões de comando dos vidros elétricos.....	67
– Vidros elétricos ☞	
– Botão de segurança dos vidros elétricos traseiros ☞	
② Maçaneta interna da porta.....	63
③ Botão do travamento central para travamento e destravamento do veículo ☞ - ☐.....	58
④ Botão rotativo de ajuste dos espelhos retrovisores externos elétricos.....	84
– Ajuste dos espelhos retrovisores externos L - 0 - R	
⑤ Porta-copos.....	126
⑥ Porta-objetos.....	124

### Outros comandos possíveis

Conforme a versão do veículo, podem estar disponíveis vidros mecânicos ou ajustes mecânicos dos espelhos retrovisores externos → Página 84. <

## Lado do condutor

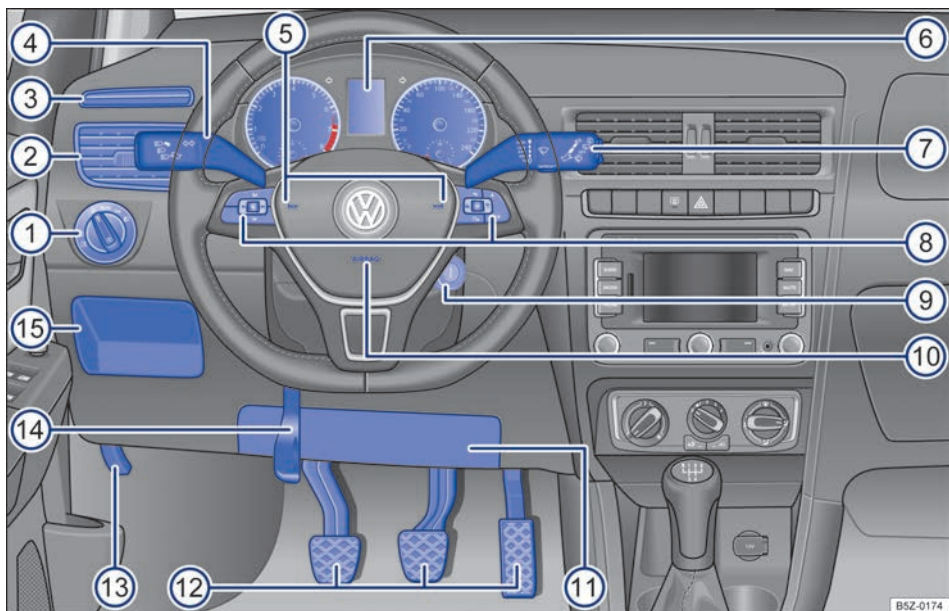

Fig. 7 Vista geral do lado do condutor.

Legenda para → Fig. 7:

①	Interruptor das luzes ☀	79
	– Luzes desligadas -0-	
	– Luz de posição e farol baixo ☞☞, ☞☞	
	– Farol de neblina ☞☞	
②	Difusor de ar móvel	87
③	Difusor de ar para desembaçamento do vidro da porta do condutor	87
④	Alavanca para	79
	– Farol alto ☞☞	
	– Sinal de luz ☞☞	
	– Indicadores de direção ☞☞	
	– Sistema regulador de velocidade (GRA)	
⑤	Buzina (funciona apenas com a ignição ligada).	
⑥	Instrumento combinado:	
	– Instrumentos	19
	– Display	19
	– Luzes de advertência e de controle	17
⑦	Alavanca para:	83
	– Limpadores do para-brisa <b>HIGH - LOW</b>	
	– Temporizador dos limpadores do para-brisa ---	
	– Movimento único dos limpadores do para-brisa 1x	
	– Limpadores do para-brisa ☞☞	



– Sistema de limpeza e de lavagem automático do para-brisa ☼	
– Limpador do vidro traseiro ☼	
– Sistema de limpeza e de lavagem automático do vidro traseiro ☼	
– Alavanca com botões de comando do sistema de informações Volkswagen TRIP- , OK/ RESET .....	18
⑧ Comandos do volante multifunções .....	27
– Regulagem do volume do rádio, das mensagens de navegação ou de chamadas telefônicas ☼ - ☼	
– Função mudo do rádio ou ativação do controle de voz ☼	
– Acessar o menu principal do telefone ou atender chamadas telefônicas ☼	
– Áudio, navegação ◀ - ▶	
– Botões de comando do sistema de informações Volkswagen ☼ - OK - ☼, Δ - ▽	
⑨ Cilindro da ignição .....	101
⑩ Airbag frontal do condutor .....	40
⑪ Cobertura da caixa de fusíveis .....	213
⑫ Pedais .....	93
⑬ Alça de destravamento da tampa do compartimento do motor .....	226
⑭ Alavanca da coluna de direção ajustável .....	72
⑮ Porta-objetos do lado do condutor .....	124 ◀

## Console central



**Fig. 8** Vista geral da parte superior do console central.

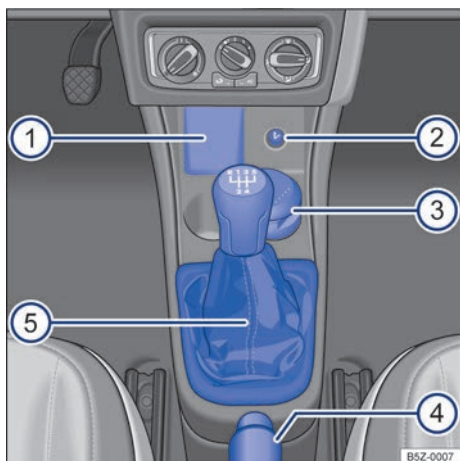

**Fig. 9** Vista geral da parte inferior do console central.

Legenda para → Fig. 8:

① Difusor de ar móvel .....	87
② Botão de desembaçador do vidro traseiro ☼ .....	87
③ Interruptor para ligar e desligar as luzes de advertência ▲ .....	53 ▶

④ Rádio (instalado de fábrica).....	58
⑤ Comandos do:	
– Sistema de ventilação e aquecimento.....	87
– Ar-condicionado.....	87

Legenda para → Fig. 9:

① Porta-objetos no console central.....	125
② Tomada 12V.....	128
③ Porta-objetos no console central.....	127
④ Alavanca do freio de estacionamento.....	111
⑤ Alavanca da troca de marchas.....	105 ◀

Legenda para → Fig. 10:

① Local do airbag frontal do passageiro dianteiro no painel de instrumentos.....	40
② Difusor de ar para desembaçamento do vidro da porta do passageiro..	87
③ Difusor de ar móvel.....	87
④ Alavanca de abertura do porta-luvas.....	124 ◀

## Lado do passageiro dianteiro

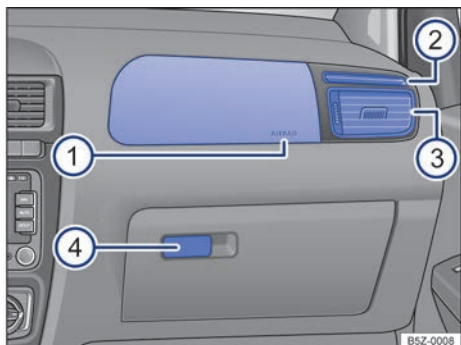



Fig. 10 Vista geral do lado do passageiro dianteiro.

## Símbolos no revestimento do teto















Símbolo	Significado
	Lanternas internas e de leitura → Página 82
	Comandos do teto solar → Página 69











# Informações ao condutor

## Luzes de advertência e de controle

As luzes de advertência e de controle indicam alertas → , avarias →  ou funções específicas. Algumas luzes de advertência e de controle se acendem quando a ignição é ligada, e devem se apagar quando o motor estiver em funcionamento ou durante a condução.

Quando algumas luzes de advertência e de controle se acendem, também soam sinais sonoros.

Símbolo	Significado → 
	 <b>Não prosseguir!</b> Freio de estacionamento puxado, nível do fluido de freio muito baixo ou sistema de freio avariado. → Página 111
	Piscando:  <b>Não prosseguir!</b> Temperatura do líquido de arrefecimento do motor muito alta ou sistema do líquido de arrefecimento do motor avariado. → Página 233
	Piscando:  <b>Não prosseguir!</b> Pressão do óleo do motor muito baixa. → Página 229
	 <b>Não prosseguir!</b> Tampa traseira aberta ou fechada incorretamente. → Página 65
	Cinto de segurança não colocado pelo condutor. → Página 32
	 <b>Não prosseguir!</b> Direção eletromecânica avariada ou fora de funcionamento. → Página 106
	Alternador avariado. → Página 239
	Piscando: alarme ativado. → Página 61
	Aceso: M-ABS desligado. → Página 122 Piscando: M-ABS ativado e atuando. → Página 122

Símbolo	Significado → 
	ABS avariado ou não funciona. → Página 122
	Aceso: deficiência de emissões do sistema de escape (OBD). → Página 182 Piscando: catalisador avariado. → Página 182
<b>EPC</b>	Deficiência no controle eletrônico de potência do motor. → Página 182
	Direção eletromecânica reduzida. → Página 106
	Tanque de combustível quase vazio. → Página 180
	Sistema de airbag ou dos pré-tensionadores dos cintos de segurança dianteiros avariado. → Página 40
	Indicadores de direção esquerdos ou direitos. → Página 79
	Luzes de advertência ligadas. → Página 53
	Sistema regulador de velocidade "GRA" ligado. → Página 107
	Farol alto ligado ou sinal de luz acionado (lampejamento). → Página 79
<b>SAFE</b>	Imobilizador eletrônico ativado. → Página 104
<b>INSP</b>	Indicador do intervalo de serviço. → Página 18

### ATENÇÃO

A observância das luzes de advertência acesas e das mensagens de texto é essencial para a segurança do condutor e dos passageiros, evitando possíveis paradas do veículo, bem como eventuais acidentes.

- Nunca ignorar as luzes de advertência acesas e as mensagens de texto.
- Parar o veículo assim que possível em um local seguro a todos os passageiros do veículo e aos demais condutores.
- Estacionar o veículo a uma distância segura da pista de rodagem de forma que nenhuma das peças do sistema de escape entre em

contato com materiais inflamáveis, como, por exemplo, grama seca, combustível, óleo etc.

- Um veículo parado sem a devida sinalização representa um grande risco de acidente para si mesmo e para terceiros. Sempre acionar as luzes de advertência e utilizar o triângulo de segurança para alertar outros veículos.
- Antes de abrir a tampa do compartimento do motor, desligar o motor e aguardar até que sua temperatura tenha baixado suficientemente.
- O compartimento do motor de todo veículo é uma área perigosa e pode causar ferimentos graves → Página 224, *Orientações de segurança para preparações para trabalhos no compartimento do motor.*

ma (hora, data, configurações de conforto e programações) podem estar desajustadas ou deletadas. Verificar e corrigir as configurações depois que a bateria do veículo tiver sido suficientemente recarregada.

### ATENÇÃO

A distração do condutor pode causar acidentes e ferimentos.

- Nunca comandar os botões do instrumento combinado durante a condução.
- Realizar todas as configurações dos indicadores do display do instrumento combinado e da exibição do display no sistema do rádio apenas com o veículo parado para reduzir o risco de acidentes e de ferimentos.

### NOTA

Observar sempre as luzes de controle acesas para evitar danos no veículo.

## Instrumento combinado

### Introdução ao tema

Após a partida do motor com a bateria do veículo totalmente descarregada ou com uma bateria substituída no veículo, as configurações do siste-

## Vista do instrumento combinado

📖 Observe ▲ no início desse capítulo na página 18.

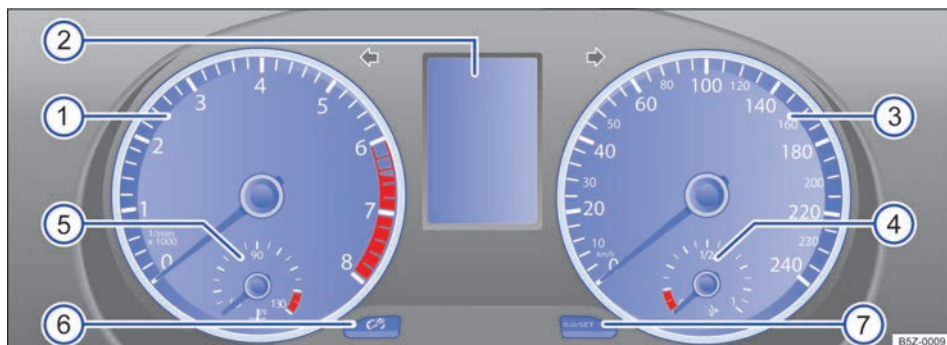

Fig. 11 Instrumento combinado no painel de instrumentos.

Significado dos instrumentos → Fig. 11:

- ① **Tacômetro (conta-giros)** (rotações x 1000 por minuto do motor em funcionamento).  
O início da área vermelha do tacômetro (conta-giros) indica a rotação máxima possível do motor rodado e aquecido pelo funcionamento para cada uma das marchas. Antes que a indicação atinja a faixa vermelha, mudar para a próxima marcha mais alta ou tirar o pé do pedal do acelerador → ①.
- ② **Indicadores do display** → Página 20.
- ③ **Velocímetro** (medidor de velocidade).
- ④ **Indicador do nível de combustível** → Página 24.
- ⑤ **Indicador de temperatura do líquido de arrefecimento do motor** → Página 25.
- ⑥ **Botão para regulagem da iluminação do painel de instrumentos** → Página 81.
- ⑦ **Botão de ajuste do relógio** ou para trocar entre o **indicador da temperatura externa e o relógio**.
  - Pressionar o botão **[0.0/SET]** brevemente para mudar entre o hodômetro parcial e total.
  - Pressionar o botão **[0.0/SET]** por aproximadamente 2 segundos para zerar o hodômetro parcial e, se necessário, outros indicadores do computador de bordo → Página 21.
  - Pressionar o botão **[0.0/SET]** por aproximadamente 5 segundos para iniciar ajuste do relógio.



- Com a ignição ligada, para ajustar o relógio, se necessário, alterar para o indicador do relógio, pressionar a chave → Fig. 17 ② para cima ou para baixo ou pressionar o botão de ajuste → Fig. 11 ⑦.
  - Manter o botão **[0.0/SET]** pressionado até a indicação de horas começar a piscar.
  - Para acertar as horas, pressionar o botão **[0.0/SET]** brevemente. Os números serão alterados em ordem crescente.
  - Pressionar brevemente mais uma vez o botão **[0.0/SET]** para a indicação de minutos começar a piscar.
  - Para acertar os minutos, pressionar o botão **[0.0/SET]** brevemente. Os números serão alterados em ordem crescente.
  - Para encerrar o ajuste do relógio, pressionar o botão **[0.0/SET]** novamente.
- ⑦ **Botão para reinicializar o indicador do intervalo de serviço** → Página 26

### ! NOTA

- Com o motor frio, evitar rotação do motor muito elevada, aceleração total e forte demanda ao motor.
- Para evitar danos ao motor, o ponteiro do tacômetro (conta-giros) pode permanecer apenas por um curto período na área vermelha da escala.

🍃 O engate antecipado de uma marcha superior ajuda a economizar combustível e a reduzir os ruídos de funcionamento.

## Indicadores do display

 **Observe**  no início desse capítulo na página 18.

No display do instrumento combinado podem ser indicadas diversas informações conforme a versão do veículo:

- Indicações de advertência e de informação
- Indicadores de quilometragem
- Horário
- Temperatura externa
- Recomendação de marcha → Página 105
- Computador de bordo e menus para configurações diversas → Página 20
- Indicador do intervalo de serviço → Página 26
- Indicador do nível de combustível → Página 24
- Indicador de temperatura do líquido de arrefecimento do motor → Página 25

### Indicadores de quilometragem

O *odômetro total* registra o percurso total realizado pelo veículo.

O *odômetro parcial* (trip) indica os quilômetros percorridos após a última reinicialização do odômetro. O último dígito indica 100 metros.

### Indicador da temperatura externa

Quando a temperatura externa está abaixo de +4 °C, um "símbolo de floco de neve" ❄ aparece no indicador da temperatura externa (alerta de gelo na pista). Este símbolo começa a piscar e se acende em seguida até que a temperatura externa ultrapasse +6 °C → .

Se o veículo estiver parado ou em uma velocidade de condução muito baixa, a temperatura indicada pode ser um pouco mais alta que a temperatura externa real devido ao calor irradiado pelo motor.

A área de medição vai de -40 °C a +50 °C.

### Recomendação de marcha



Dependendo da versão do veículo, durante a condução pode ser exibida no display do instrumento combinado uma recomendação para seleção de uma marcha que economize mais combustível → Página 94.

## ATENÇÃO

Mesmo com temperaturas externas acima da temperatura de congelamento, pode haver uma camada de gelo sobre ruas e pontes.

- É possível que haja uma camada de gelo na pista mesmo se a temperatura externa estiver acima de +4 °C e o "símbolo de floco de neve" não aparecer no display.
- Nunca confiar apenas no indicador da temperatura externa!

## Menus no instrumento combinado

 **Observe**  no início desse capítulo na página 18.

A abrangência dos menus e dos indicadores de informação depende dos componentes eletrônicos do veículo e da abrangência da versão do veículo.

Uma empresa especializada pode programar ou alterar outras funções conforme os equipamentos do veículo. Para isto, a Volkswagen recomenda as Concessionárias Volkswagen.

Alguns itens de menu só podem ser acessados com o veículo desligado.

Em função dos equipamentos existentes no veículo, poderão existir os seguintes menus:

**Comp. Bordo** → Página 21

**Áudio** → Página 21

**Estado veículo** → Página 21

**Configurações** → Página 22

 Os menus apresentados no display do instrumento combinado dependem do sistema eletrônico do veículo e dos equipamentos montados.

 As informações no display poderão ser mostradas de forma abreviada ou com pequenas diferenças em relação aos textos aqui descritos.

## Menu principal



📖 Observe ⚠️ no início desse capítulo na página 18.

Menu	Função
Computador de bordo	Apresenta diversos dados sobre a condução e o consumo de combustível → Página 21.
Áudio	Visualização de informações do rádio, como, por exemplo, emissora na operação do rádio, faixa do CD, volume etc. Válido para veículos com rádio instalado de fábrica. → Página 130
Estado do veículo	Exibição dos textos de advertência e de informação atuais. O item do menu aparecerá somente, quando houver textos de advertência ou informação. A quantidade de mensagens disponível é exibida no display. Exemplo: 1/1 ou 2/2. → Página 18
Configurações	Diferentes possibilidades de configuração, como por exemplo, o volume do alerta sonoro do sensor de estacionamento, idioma, entre outros. → Página 22

## Menu Comp. Bordo

📖 Observe ⚠️ no início desse capítulo na página 18.

### Alternar entre os indicadores

- *Veículos sem volante multifunções*: pressionar a chave da alavanca dos limpadores do para-brisa.
- *Veículos com volante multifunções*: pressionar o botão  ou .

### Exibições possíveis

Menu Comp. Bordo	Função
Consumo momentâneo de combustível	A exibição do consumo momentâneo de combustível ocorre durante a condução em km/l

Menu Comp. Bordo	Função
	com motor em funcionamento. O valor atual exibido é calculado em intervalos de 30 metros e é atualizado a cada 1 segundo aproximadamente.
Consumo médio de combustível	O consumo médio de combustível em km/l é exibido somente após 300 metros rodados, após se ligar a ignição. Até este ponto são exibidos traços. O valor atual exibido é atualizado a cada 5 segundos.
Autonomia	Percurso aproximado em km que ainda pode ser percorrido com a quantidade de combustível no tanque, seguindo a mesma forma de condução. Entre outros, o consumo de combustível momentâneo serve para o cálculo.
Tempo de viagem	Tempo de viagem em horas (h) e minutos (min) decorrido após ligar a ignição.
Distância percorrida	Percurso percorrido em km após se ligar a ignição.
Velocidade média	A velocidade média é exibida somente após 300 metros rodados, após se ligar a ignição. Até este ponto são exibidos traços. O valor atual exibido é atualizado a cada 5 segundos.
Velocidade digital	Velocidade de condução atual como indicador digital.
Alerta velocidade	Quando a velocidade gravada for excedida (no intervalo entre 30 km/h e 150 km/h) é emitido um alerta visual e sonoro.

### Memória de viagem individual e de viagem total

O computador de bordo está equipado com duas memórias de trabalho automáticas: **1 – Memória de viagem individual** e **2 – Memória de viagem total**. No canto superior direito do display é exibido o número da memória indicada.

Com a ignição ligada e a memória indicada 1 ou 2, pressionar o botão **OK** para alternar entre as duas memórias.

1 Memória de viagem individual.

A memória grava os valores de viagem e de consumo desde o momento em que a ignição é ligada até o momento em que é desligada.  
Se a viagem for interrompida por mais de duas horas, a memória é apagada automaticamente. Se a viagem continuar dentro de um período de duas horas após a ignição ser desligada, os novos valores são somados.

2 Memória da viagem total.

A memória grava os valores de viagem de uma quantidade indeterminada de viagens, em um máximo de 99 horas e 59 minutos de condução, 9.999 km de distância percorrida ou 999 litros de combustível consumido. Se uma destas marcas máximas for excedida, a memória é apagada automaticamente e começa de novo em zero.

### Apagar a memória 1 ou 2 manualmente

- Selecionar a memória que deve ser apagada.
- Manter o botão **OK** pressionado por aproximadamente dois segundos.

### Armazenar a velocidade para o alerta de velocidade

- Selecionar o indicador **Alerta de veloc.**
- Pressionar o botão **OK** para armazenar a velocidade atual ou ativar o alerta.
- Se necessário, configurar a velocidade desejada com o item de menu **+5 km/h** ou **-5 km/h** e pressionar o botão **OK** para aumentar ou diminuir a velocidade. Pressionar **OK** novamente. A velocidade é armazenada e o alerta ativado.
- *Para desativar*, selecionar o indicador **Alerta de veloc.** novamente e pressionar o botão **OK**. O alerta de velocidade é desligado.

### Seleção pessoal dos indicadores

No menu **Configurações**, submenu **Comp. Bordo** é possível selecionar quais dos indicadores do computador de bordo devem ser exibidos no display do instrumento combinado → Página 20. ◀

## Menu Configurações

📖 Observe ⚠ no início desse capítulo na página 18.

Menu Configurações	Função
Idioma / Lang.	Selecionar o idioma para os textos do display.
Comp. Bordo	Configurações de quais dados do computador de bordo devem ser exibidos no display do instrumento combinado → Página 21.
Sensor estac.	Pode ser definido o volume do alerta sonoro do controle da distância de estacionamento.
ECO Comfort	Configurações de quais dados do ECO Comfort devem ser exibidos no display do instrumento combinado → Página 23.
Conforto	Configurações para funções de conforto do veículo → Página 23.
Manutenção	Definir a partir de qual quilometragem deve ser emitido um alerta visual e sonoro para que o veículo seja submetido à manutenção → ⓘ.
Ajuste fábrica	Algumas funções do menu <b>Configurações</b> são restauradas para as configurações de fábrica.
Voltar	O indicador retrocede para o menu principal.

### ⓘ NOTA

A função **Manutenção** é uma orientação adicional em relação às manutenções já definidas para o seu veículo. Lembre-se de que qualquer quilometragem a ser definida não deve ser superior à prescrita no → Página 185. ▶



## Submenu Sensor de Estacionamento

📖 Observe ▲ no início desse capítulo na página 18.

Menu Sensor Estac.	Função
Volume frente	Aumentar ou diminuir o sinal sonoro para o sensor de estacionamento dianteiro.
Volume atrás	Aumentar ou diminuir o sinal sonoro para o sensor de estacionamento traseiro.
Voltar	O indicador retrocede para o menu Configurações.

## Submenu ECO Comfort

📖 Observe ▲ no início desse capítulo na página 18.



Fig. 12 No instrumento combinado: texto de advertência do ECO Comfort.

A função ECO Comfort tem como objetivo indicar no display do instrumento combinado alertas de ajuda para melhorar o consumo de combustível do veículo.

Dentro do submenu ECO Comfort podem ser definidos quais dados serão apresentados no display. Os dados podem ser definidos separadamente, como conjuntos (todas as opções) ou ainda desativar as opções, assim nenhum alerta aparecerá no display.

Só são apresentados no display do instrumento combinado os dados disponíveis para o veículo, que depende do sistema eletrônico do veículo e dos equipamentos montados.

Além do texto de advertência apresentado no display → Fig. 12, poderão aparecer alertas com outras informações adicionais.

### Textos de alerta

- ECO COMFORT Resistência do ar: Fechar janelas.
- ECO COMFORT Ar-condicionado ligado: Fechar janelas.
- ECO COMFORT Observar indicador de mudança de marchas.
- ECO COMFORT Na frenagem, desengatar apenas abaixo de 1300 rpm.
- ECO COMFORT Não acionar o pedal do acelerador no arranque do motor.
- ECO COMFORT Não acionar o pedal do acelerador com veículo parado.
- ECO COMFORT Evitar ter o motor em funcionamento com veículo parado.

📖 Os textos de alerta podem variar, dependendo da versão do veículo.

## Submenu Conforto

📖 Observe ▲ no início desse capítulo na página 18.

Menu Conforto	Função
Sinal Sonoro	Ligar ou desligar a função de sinal sonoro ao travar ou destravar o veículo. Se o sinal sonoro estiver ligado, será emitido um sinal sonoro (buzina) cada vez que o veículo for travado ou dois sinais sonoros cada vez que o veículo for destravado.
Sinal Luminoso	Ligar ou desligar a função de sinal luminoso ao travar ou destravar o veículo. Se o sinal luminoso estiver ligado, os indicadores de direção piscarão, uma vez quando o veículo for travado ou duas vezes quando o veículo for destravado.

Menu Conforto	Função
Fech. Autom.	Configuração para os vidros elétricos: ao travar e destravar, todos os vidros podem ser fechados ou abertos → Página 67.
Voltar	O indicador retrocede para o menu Configurações.

## Textos de advertência e de informação

📖 **Observe** ⚠️ no início desse capítulo na página 18.

Ao ligar a ignição ou durante a condução, algumas funções do veículo são verificadas e alguns componentes do veículo têm seu estado controlado. As falhas de funcionamento do veículo são indicadas no display do instrumento combinado por símbolos de advertência (→ Página 17) e, em algumas versões, também por meio de alertas sonoros. Conforme a versão do instrumento combinado, a representação dos símbolos pode variar.

### ⚠️ ATENÇÃO

A observância das luzes de advertência acesas e das mensagens de texto é essencial para a segurança do condutor e dos passageiros, evitando possíveis paradas do veículo, bem como eventuais acidentes.

- Nunca ignorar luzes de advertência acesas.
- Parar o veículo assim que possível em um local seguro a todos os passageiros do veículo e aos demais condutores.
- Um veículo parado sem a devida sinalização representa um grande risco de acidente para si mesmo e para terceiros. Sempre acionar as luzes de advertência e utilizar o triângulo de segurança para alertar os outros veículos.
- Estacionar o veículo a uma distância segura da pista de rodagem de forma que nenhuma das peças do sistema de escape entre em contato com materiais inflamáveis, como, por exemplo, grama seca, combustível, óleo etc.

### 🚫 NOTA

Observar sempre as luzes de controle acesas e as mensagens de texto para evitar danos no veículo.

📖 Devido à existência de diversas versões de instrumentos combinados, as indicações do display podem variar.

📖 Quando existir várias mensagens de advertência, os símbolos aparecerão em sequência por alguns segundos. Esses símbolos serão exibidos até que a causa seja eliminada.

## Indicador do nível de combustível

📖 **Observe** ⚠️ no início desse capítulo na página 18.



**Fig. 13** No instrumento combinado: indicador do nível de combustível.

### 🛢️ Tanque de combustível quase vazio

A luz de controle se acende em amarelo. A quantidade de reserva, marca vermelha, será consumida → ⚠️.

– Abastecer assim que possível → 📖.

Ao ligar a ignição, algumas luzes de advertência e de controle se acendem rapidamente para verificação da função. Elas se apagam após alguns segundos.

Para os veículos com Sistema de informação Volkswagen, a luz de controle 🛢️ se acende no display do instrumento combinado. ▶

## ⚠️ ATENÇÃO

Conduzir com um nível de combustível muito baixo pode causar paradas do veículo no trânsito, acidentes e ferimentos graves.

- Um nível de combustível muito baixo pode causar uma alimentação de combustível do motor irregular, especialmente em trechos de subida ou descida.
- A direção e todos os sistemas de assistência ao condutor e de frenagem não funcionarão quando o motor para de funcionar por falta ou abastecimento irregular de combustível.
- Abastecer sempre que o indicador do nível de combustível estiver próximo a 1/4, evitamos assim uma parada por falta de combustível.

## 📌 NOTA

- Observar sempre as luzes de controle acesas e suas descrições e orientações para evitar danos no veículo.
- Nunca conduzir até esvaziar completamente o tanque de combustível. O abastecimento de combustível irregular pode causar falhas de ignição e acúmulo de combustível não queimado no sistema de escape. Isso pode danificar o catalisador!

**i** A pequena seta ao lado do símbolo da bomba de combustível no mostrador → Fig. 13 indica de que lado do veículo está a portinhola do tanque de combustível.

## Indicador de temperatura do líquido de arrefecimento do motor

📖 **Observe** ⚠️ no início desse capítulo na página 18.

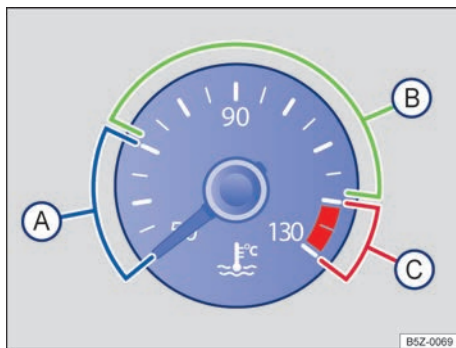

**Fig. 14** Indicador de temperatura do líquido de arrefecimento do motor no instrumento combinado: (A) área fria; (B) área normal; (C) área de alerta.

- (A) **Área fria.** O motor ainda não está aquecido na temperatura operacional. Evitar sobrecarga e alta rotação do motor enquanto o motor ainda não estiver aquecido.
- (B) **Área normal.**
- (C) **Área de advertência.** Temperatura do líquido de arrefecimento do motor muito alta.

### ⚠️ e Líquido de arrefecimento do motor

A luz de advertência central vermelha está acesa. Adicionalmente aparece uma mensagem de texto no display do instrumento combinado.

O líquido de arrefecimento do motor não está correto ou o sistema do líquido de arrefecimento está avariado. Sistema de arrefecimento do motor avariado. ▶

## Não prosseguir!



- Parar o veículo, desligar o motor e deixar esfriar.
- Verificar o nível do líquido de arrefecimento do motor e se o nível estiver baixo, reabastecer com líquido de arrefecimento do motor → Página 234.
- Se a luz de advertência não se apagar, embora o nível do líquido de arrefecimento do motor esteja em ordem, existe uma avaria. Procurar uma Concessionária Volkswagen ou uma empresa especializada.

- Desligar a ignição
- Pressionar e manter o botão **0.0/SET** pressionado.
- Ligar a ignição
- Soltar o botão **0.0/SET** e pressioná-lo novamente dentro de aproximadamente 10 segundos

**Não** reinicializar o indicador do intervalo de serviço entre os intervalos de serviço. Isso pode gerar indicações incorretas.

- ◀  A mensagem de serviço se apaga após alguns segundos com o motor em funcionamento ou após pressionar o botão **OK** da alavanca dos limpadores dos vidros. ▶

## Indicador do intervalo de serviço

 **Observe**  no início desse capítulo na página 18.

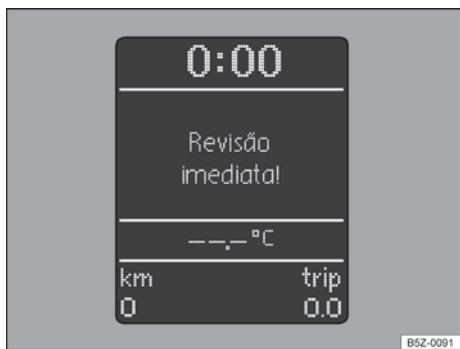

**Fig. 15** Display do instrumento combinado: indicador do intervalo de serviço.

O indicador do intervalo de serviço aparece no display do instrumento combinado → Fig. 11 .

## Evento de serviço

Quando um **serviço estiver para vencer**, a indicação INSP ou **Revisão imediata!** (para veículos com Sistema de informações Volkswagen (I-System)) aparece no display do instrumento combinado ao ligar a ignição e, durante 20 segundos, após o motor ser ligado.

## Reinicializar o indicador do intervalo de serviço

Se o serviço não tiver sido realizado em uma Concessionária Volkswagen, o indicador no instrumento combinado poderá ser reinicializado da seguinte forma:

## Indicador de consumo de combustível

 **Observe**  no início desse capítulo na página 18.

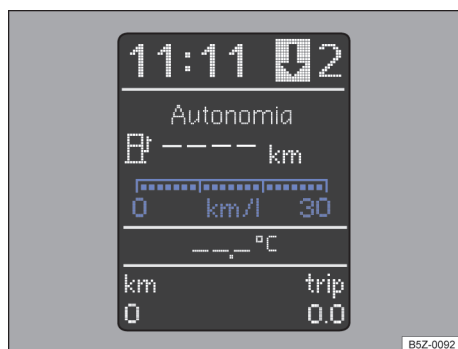

**Fig. 16** No instrumento combinado: indicador de consumo de combustível.

O indicador de consumo de combustível → Fig. 16 mostra o consumo momentâneo de combustível em km/l, ou seja, indica quantos quilômetros o veículo percorre com um litro de combustível. Quanto maior a indicação em km/l, menor é o consumo de combustível.

Por meio da escala do indicador de consumo é possível verificar como o estilo de condução influencia o consumo de combustível.

-  O indicador de consumo de combustível auxilia o condutor a adotar um estilo de condução que possibilite um menor consumo de combustível. ▶

## Comando do instrumento combinado

### Introdução ao tema

Com a ignição ligada é possível acessar as diversas funções do display por meio dos menus.

### ATENÇÃO

A distração do condutor enquanto dirige o veículo pode provocar acidentes e ferimentos.

- Nunca acessar os menus do instrumento combinado durante a condução.

### Comando por meio da alavanca dos limpadores dos vidros

Observe no início desse capítulo na página 27.

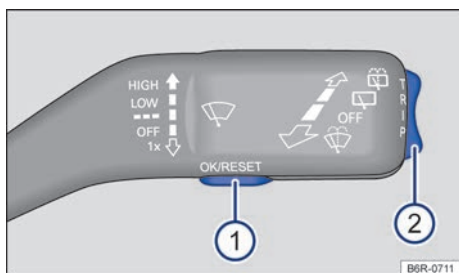

**Fig. 17** Veículos sem volante multifunções: tecla ① na alavanca dos limpadores dos vidros para confirmação dos itens de menu e chave ② para alternar entre os menus.

Enquanto uma mensagem de advertência de prioridade 1 estiver sendo exibida, não é possível acessar nenhum menu. Todas as mensagens de advertência desaparecem automaticamente após alguns segundos. Além disso, algumas mensagens de advertência podem ser confirmadas e ocultadas com o botão **OK**.

### Acessar o menu principal

- Ligar a ignição.
- Se uma mensagem ou o pictograma do veículo forem exibidos, pressionar o botão **OK** (→ Fig. 17 ①).
- *Comando com a alavanca dos limpadores dos vidros:* manter a chave pressionada → Fig. 17 ②, ou pressionar por pelo menos dois segundos para cima ou para baixo. O menu principal é listado → Página 21.

### Acessar o submenu

- *Comando com a alavanca dos limpadores dos vidros:* pressionar a chave ② para cima ou para baixo, até que o item de menu desejado esteja selecionado.
- O item do menu selecionado se encontra entre as duas linhas perpendiculares.
- Para acessar um item do submenu, pressionar o botão **OK**.

### Voltar ao menu principal

- *Por meio do menu:* selecionar o item de menu **Voltar** no submenu para sair do submenu.
- *Comando com a alavanca dos limpadores do para-brisa:* manter a chave pressionada.

### Comando por meio do volante multifunções

Observe no início desse capítulo na página 27.



**Fig. 18** Lado direito do volante multifunções: botões para comando dos menus do instrumento combinado.

Em alguns veículos com volante multifunções, os botões da alavanca dos limpadores dos vidros não existem. Assim, o indicador multifunções é operado exclusivamente pelos botões do volante multifunções.

### Acessar o menu principal

- Ligar a ignição.
- Se uma mensagem ou o pictograma do veículo forem exibidos, pressionar o botão **OK** (→ Fig. 18).
- *Comando com o volante multifunções:* o menu principal → Página 21 não é listado. Para navegar entre os itens de menu, pressionar o botão **↶** ou **↷** repetidamente.

### Acessar o submenu

- *Comando com o volante multifunções:* pressionar o botão **▲** ou **▼**, até que o item do menu desejado esteja selecionado.
- O item do menu selecionado se encontra entre as duas linhas perpendiculares.
- Para acessar um item do submenu, pressionar o botão **OK**.

### Adotar configurações do menu

- Utilizando os botões em forma de seta do volante multifunções, adotar as modificações desejadas. Caso necessário, manter o botão pressionado para aumentar ou diminuir os valores mais rapidamente.
- Selecionar ou confirmar a opção com o botão **OK**.

### Voltar ao menu principal

- *Por meio do menu:* selecionar o item de menu **Voltar** no submenu para sair do submenu.
- *Comando com a alavanca dos limpadores do para-brisa:* manter a chave pressionada.

### Voltar ao item anterior

*Comando com o volante multifunções:* pressionar o botão **↶**. ◀

## Segurança

### Orientações gerais

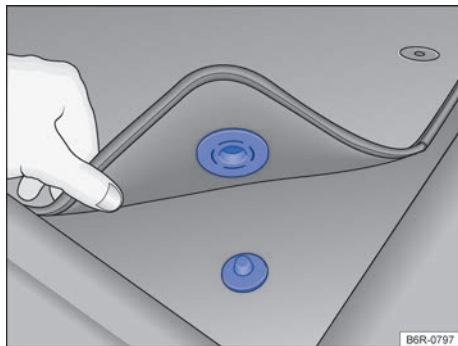

**Fig. 19** Tapete dianteiro do lado do condutor com fixação no pino do carpete.

### Preparativos de viagem e segurança da condução

Os seguintes pontos devem ser observados antes e durante a condução para garantir a segurança do próprio condutor, de todos os passageiros e de outros condutores → **▲**:

- ✓ Verificar o perfeito funcionamento do sistema de iluminação e dos indicadores de direção. Informações sobre a troca de lâmpadas incandescentes → Página 202.
- ✓ Controlar a pressão dos pneus (→ Página 248) e o nível de combustível (→ Página 24).
- ✓ Providenciar uma visibilidade perfeita através de todos os vidros.
- ✓ O fornecimento de ar ao motor não pode ser impedido e o motor não pode ser coberto com tampas ou materiais isolantes → Página 224.
- ✓ Fixar todos os volumes de bagagem com firmeza nos porta-objetos, no compartimento de bagagem e, se for o caso, no teto → Página 166.
- ✓ O acionamento dos pedais deve estar desimpedido o tempo todo.
- ✓ Proteger as crianças no veículo com um sistema de retenção apropriado a idade da criança → Página 44. ▶

## Preparativos de viagem e segurança da condução (continuação)

---

- ✓ Ajustar corretamente os bancos dianteiros, os apoios para cabeça e os espelhos retrovisores conforme a estatura → Página 30, → Página 84.
  - ✓ Usar sapatos adequados que proporcionem um bom apoio para o comando dos pedais.
  - ✓ Acomodar bem o tapete na área para os pés do lado do condutor de modo que não obstrua a área dos pedais. Dependendo da versão do veículo, o tapete dianteiro do lado do condutor pode ter fixação no pino do carpete → Fig. 19.
  - ✓ Adotar uma posição correta no banco antes e durante a condução. Isto também é válido para todos os passageiros → Página 30.
  - ✓ Ajustar o cinto de segurança corretamente antes da condução e não alterar a regulagem do cinto durante a condução. Isto também é válido para todos os passageiros → Página 32.
  - ✓ Não transportar uma quantidade de passageiros maior que a quantidade de assentos e cintos de segurança disponíveis.
  - ✓ Jamais conduzir com a capacidade de condução alterada pela incidência de medicamentos, álcool ou drogas, entre outras substâncias capazes de influenciar o nível de percepção e reação.
  - ✓ Não se distrair no trânsito, por exemplo, ajustando ou acessando menus no painel, com passageiros ou falando ao telefone.
  - ✓ Adequar sempre a velocidade e a forma de condução às condições de visibilidade, climáticas, da pista e do trânsito, respeitando os limites de velocidade definidos na via onde está trafegando.
  - ✓ Respeitar as regras de trânsito e as velocidades indicadas.
  - ✓ Em viagens longas, fazer pausas regulares – não ultrapassando o limite de 2 horas.
  - ✓ Carregar animais no veículo com um sistema de retenção homologado e apropriado ao seu peso e tamanho.
- 

## Condução no exterior

---

Alguns países adotam normas especiais de segurança e prescrições relevantes para emissões de gases que podem divergir da condição estrutural do veículo. A Volkswagen recomenda, antes de iniciar uma viagem internacional, se informar em uma Concessionária Volkswagen sobre as determinações legais e as seguintes questões do país de destino:

- ✓ É necessário preparar tecnicamente o veículo para a viagem no exterior, por exemplo, mascarar ou converter o farol?
  - ✓ As ferramentas, os equipamentos de diagnóstico e as peças de reposição necessárias para serviços de manutenção e de reparos estão disponíveis?
  - ✓ Existe uma Concessionária Volkswagen no país de destino?
  - ✓ Existe gasolina sem chumbo ou outros aditivos metálicos (por exemplo, manganês) com octanagem satisfatória?
  - ✓ O óleo do motor recomendado (→ Página 229) e demais fluidos conforme as especificações da Volkswagen estão disponíveis no país de destino?
  - ✓ São necessários pneus especiais para a rodagem no país de destino?
- 

## Controles ao abastecer

---

Nunca realizar trabalhos no motor ou no compartimento do motor sem o conhecimento das ações necessárias e das precauções de segurança, bem como sem os recursos, fluidos e ferramentas adequadas à disposição → Página 224, *Orientações de segurança para preparações para trabalhos no compartimento do motor* ! Nesse caso, deixar que seja realizado por uma Concessionária Volkswagen ou por uma empresa especializada. Atentar para a verificação regular dos seguintes pontos, preferencialmente ao abastecer:

- ✓ Reservatório de gasolina para o sistema de partida a frio → Página 238
  - ✓ Nível da água dos lavadores dos vidros → Página 228
  - ✓ Nível do óleo do motor → Página 229
  - ✓ Nível do líquido de arrefecimento do motor → Página 233
  - ✓ Nível do fluido de freio
-

## Controles ao abastecer (continuação)

- ✓ Pressão dos pneus → Página 248
- ✓ Iluminação do veículo, necessária para a segurança do trânsito:
  - Indicadores de direção
  - Luz de posição, farol baixo e farol alto
  - Lanterna traseira
  - Lanterna de freio
  - Lanterna da placa de licença

### PERIGO

Observar as indicações importantes de segurança relativas ao airbag frontal do passageiro dianteiro → Página 47, *Instalação e utilização de cadeiras de crianças no veículo*.

### ATENÇÃO

Conduzir sob influência de álcool, drogas, medicamentos e entorpecentes pode causar acidentes graves e ferimentos fatais.

- Álcool, drogas, medicamentos e/ou entorpecentes podem diminuir consideravelmente o grau de percepção, os tempos de reação e a segurança da condução, o que pode causar a perda de controle do veículo.

### ATENÇÃO

Respeitar sempre as regras de trânsito atuais e os limites de velocidade e conduzir preventivamente. A avaliação correta da situação de condução pode fazer a diferença entre chegar ao destino da viagem em segurança e sofrer um acidente com ferimentos graves.

### NOTA

A Volkswagen não se responsabiliza por danos causados ao veículo em razão de combustível de baixa qualidade, manutenção insuficiente/incorreta e utilização de peças não originais.

 Serviços de manutenção regulares no veículo servem não apenas para a conservação do veículo, mas também contribuem para a segurança operacional e do trânsito. Por esse motivo, os serviços de manutenção devem ser realizados sempre conforme as diretrizes da Volkswagen. Em condições adversas, pode ser necessário executar alguns serviços antes da data prevista para a próxima manutenção. Informações complementares sobre condições adversas encontram-

se detalhadas na → Página 185, sendo essencial sua leitura prévia. Mais informações podem ser obtidas em uma Concessionária Volkswagen. <

## Ajustar a posição do banco

### Introdução ao tema

#### Número de assentos

O veículo tem um número total de 5 assentos: 2 assentos dianteiros e 3 assentos traseiros. Cada assento está equipado com um cinto de segurança.

### ATENÇÃO

Uma posição do banco incorreta no veículo pode aumentar o risco de ferimentos graves ou fatais em manobras de direção e de frenagem súbitas, em uma colisão ou acidente e no acionamento dos airbags.

- Antes do início da condução, todos os ocupantes devem adotar uma postura correta nos bancos e conservá-la durante a condução. Isto também é válido para o uso do cinto de segurança.
- Nunca transportar mais pessoas do que a quantidade de assentos com cinto de segurança disponível no veículo.
- Proteger sempre as crianças no veículo com um sistema de retenção homologado e apropriado a sua idade → Página 44, *Transporte de crianças no veículo*, → Página 40, *Sistema de airbag*.
- Manter sempre os pés na área para os pés durante a condução. Nunca colocar os pés, por exemplo, sobre o assento ou sobre o painel de instrumentos e nunca mantê-los para fora do veículo. Do contrário, o airbag e o cinto de segurança podem não proteger, aumentando o risco de ferimentos em um acidente. <



## Perigo de uma postura incorreta no banco

📖 **Observe** ⚠️ no início desse capítulo na página 30.

Se os cintos de segurança não forem usados ou forem colocados de forma incorreta, o risco de ferimentos graves ou fatais será aumentado. Os cintos de segurança somente podem proporcionar seu efeito protetor ideal com a correta posição do cadoarço do cinto. Uma postura incorreta do banco prejudica consideravelmente a proteção dos cintos de segurança. As consequências podem ser ferimentos graves ou até fatais. O risco de ferimentos graves ou fatais aumenta principalmente quando um airbag acionado atinge o ocupante que adotou uma postura no banco incorreta. O condutor é o responsável por todos os ocupantes e, principalmente, pelas crianças transportadas no veículo.

A lista a seguir contém exemplos de quais posições no banco podem ser perigosas para todos os ocupantes.

### Sempre que o veículo estiver em movimento:

- Nunca ficar de pé no veículo.
- Nunca ficar de pé sobre os bancos.
- Nunca se ajoelhar sobre os bancos.
- Nunca inclinar o encosto do banco muito para trás.
- Nunca se apoiar no painel de instrumentos.
- Nunca deitar no banco traseiro.
- Nunca sentar somente na borda dianteira do banco.
- Nunca sentar voltado para o lado.
- Nunca se inclinar para fora do veículo.
- Nunca manter os pés para fora do veículo.
- Nunca colocar os pés sobre o painel de instrumentos.
- Nunca colocar os pés sobre o estofamento do banco ou sobre o encosto do banco.
- Nunca viajar na área para os pés.
- Nunca viajar no banco sem o cinto de segurança.
- Nunca permanecer no compartimento de bagagem.

## ⚠️ ATENÇÃO

Toda postura do banco incorreta no veículo aumenta o risco de ferimentos graves ou fatais em caso de acidentes ou manobras de direção e de frenagem súbitas.

- Todos os ocupantes devem manter sempre a posição do banco correta e estar com o cinto de segurança bem colocado durante a condução.
- Pela posição do banco incorreta, o não uso do cinto de segurança ou uma distância muito pequena em relação ao airbag, os ocupantes se expõem a perigos de ferimentos fatais, especialmente quando os airbags são acionados e atingem um ocupante que adotou uma posição do banco incorreta.

## Postura correta no banco

📖 **Observe** ⚠️ no início desse capítulo na página 30.

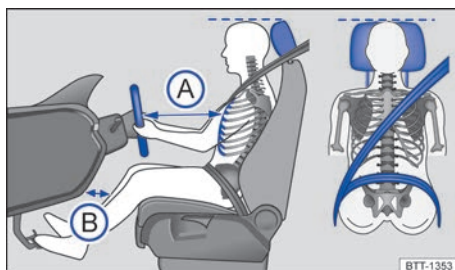

**Fig. 20** Distância correta do condutor em relação ao volante, posição correta do cadoarço do cinto de segurança e ajuste correto do apoio para cabeça.

A seguir estão indicadas as posições do banco corretas para o condutor e para os passageiros.

Pessoas que, em razão de suas particularidades físicas, não conseguem adotar a postura do banco correta devem informar-se em uma empresa especializada sobre possíveis instalações especiais. Somente com a posição do banco correta se atinge a proteção ideal do cinto de segurança e dos airbags. Para isso, a Volkswagen recomenda as Concessionárias Volkswagen.

Para a própria segurança e para reduzir ferimentos em caso de uma manobra de frenagem súbita ou acidente, a Volkswagen recomenda as seguintes posturas ao sentar:

### Para o condutor vale:

- Colocar o encosto do banco em uma posição ereta, de modo que as costas se apoiem totalmente nele.
- Ajustar o banco de modo que a distância entre o volante e o tórax tenha no mínimo 25 cm → Fig. 20 (A) e que o condutor possa segurar o volante pela borda externa com as duas mãos e os braços ligeiramente flexionados.
- O volante ajustado deve apontar sempre na direção do tórax e não na direção do rosto.
- Ajustar o banco do condutor na direção longitudinal de modo que os pedais possam ser acionados com as pernas ligeiramente arqueadas e a distância para o painel de instrumentos na área do joelho seja de, no mínimo, 10 cm → Fig. 20 (B)
- Ajustar a altura do banco do condutor de modo que o ponto superior do volante possa ser alcançado.
- Deixar sempre os dois pés na área para os pés para manter sempre o controle do veículo.
- Colocar os cintos de segurança corretamente → Página 32.

### Para o passageiro dianteiro vale:

- Colocar o encosto do banco em uma posição ereta, de modo que as costas se apoiem totalmente nele.
- Deslocar o banco do passageiro dianteiro para trás tanto quanto possível, para que o airbag alcance sua proteção total em caso de acionamento.
- Manter ambos os pés na área para os pés durante a condução.
- Colocar os cintos de segurança corretamente → Página 32.

### Para os ocupantes do veículo da parte traseira vale:

- Para os bancos com apoio para cabeça: ajustar o apoio para cabeça de modo que a sua borda superior se encontre preferencialmente na mesma linha da parte superior da cabeça → Fig. 20 – porém não abaixo da altura dos olhos. Posicionar a parte posterior da cabeça o mais perto possível do apoio para cabeça.
- Em caso de pessoas baixas, empurrar o apoio para cabeça para baixo até o batente, mesmo se a cabeça se encontrar abaixo da borda superior do apoio para cabeça.

- Em caso de pessoas altas, empurrar o apoio para cabeça para cima até o batente.
- Manter ambos os pés na área para os pés durante a condução.
- Regular e colocar os cintos de segurança corretamente → Página 32.



## Cintos de segurança

### Introdução ao tema

Verificar regularmente a condição de todos os cintos de segurança. Em caso de avarias no cinto de segurança, ligações do cinto de segurança, enrolador automático do cinto de segurança ou fecho do cinto de segurança, o respectivo cinto deve ser substituído imediatamente por uma Concessionária Volkswagen → . Empresas especializadas devem utilizar peças de reposição corretas, compatíveis com o veículo, com a versão e com o ano-modelo. Para isso, a Volkswagen recomenda as Concessionárias Volkswagen.

### ATENÇÃO

Cintos de segurança não colocados ou colocados incorretamente proporcionam risco de ferimentos graves ou fatais. A proteção ideal dos cintos de segurança é obtida apenas quando os cintos de segurança são colocados e utilizados corretamente.

- Cintos de segurança são o meio mais eficiente para reduzir o risco de ferimentos graves e fatais em caso de acidente. Para a proteção do condutor e de todos os ocupantes do veículo, os cintos de segurança devem estar sempre bem colocados enquanto o veículo estiver em movimento.
- Todos os ocupantes do veículo devem assumir sempre a posição correta no banco, colocar corretamente o respectivo cinto de segurança antes da condução e mantê-lo colocado durante a condução. Isto é válido para todos os passageiros em qualquer condição de tráfego do veículo.
- Proteger as crianças no veículo durante a condução com um sistema de retenção correspondente à idade da criança, com os

cintos de segurança corretamente colocados  
→ Página 44, *Transporte de crianças no veículo*.

- Conduza o veículo somente quando todos os passageiros estiverem com o cinto de segurança colocado corretamente.
- Encaixar a lingueta do cinto de segurança somente no fecho do cinto de segurança do assento correspondente e fixar firmemente. O uso de um fecho do cinto de segurança não pertencente ao respectivo assento reduz a proteção e pode causar ferimentos graves.
- Jamais deixar objetos estranhos ou líquidos penetrarem nos engates dos fechos dos cintos de segurança. Isto pode limitar a funcionalidade dos cintos de segurança e o travamento dos fechos dos cintos de segurança.
- Nunca tirar o cinto de segurança durante a condução do veículo.
- Colocar sempre um único cinto de segurança por pessoa.
- Nunca transportar crianças ou bebês no colo.
- Não conduzir com roupas soltas, por exemplo, um casaco sobre um paletó, pois isto restringirá o assentamento correto e a funcionalidade do cinto de segurança.

### ⚠ ATENÇÃO

Cintos de segurança danificados representam um grande perigo e podem causar ferimentos graves ou fatais.

- Nunca danificar o cinto de segurança pressionando-o na porta ou no mecanismo do banco.
- Se o tecido do cinto de segurança ou outras peças do cinto de segurança estiverem danificados, os cintos de segurança podem se romper em um acidente ou em uma manobra de frenagem brusca.
- Substituir imediatamente os cintos de segurança danificados por cintos de segurança novos em uma Concessionária Volkswagen. Cintos de segurança que foram utilizados durante um acidente e, por isso, sofreram alongamento ou disparo do pré-tensionador, devem ser substituídos por uma Concessionária Volkswagen. A substituição poderá ser necessária mesmo quando não houver dano visível. Além disso, as ancoragens dos cintos de segurança devem ser verificadas.

- Nunca tentar reparar, modificar ou desmontar os cintos de segurança por conta própria. Apenas uma Concessionária Volkswagen pode realizar reparos no cinto de segurança, no enrolador automático e nas peças de fixação do cinto de segurança.

## Luz de advertência

📖 **Observe** ⚠ no início desse capítulo na página 32.



**Fig. 21** Luz de advertência do instrumento combinado.

Quando o cinto de segurança não estiver colocado antes do início da condução e a uma velocidade superior a aproximadamente 25 km/h ou quando o cinto for retirado durante a condução, um alerta sonoro é emitido durante alguns segundos. Adicionalmente, a luz de advertência pisca 🚨 → Fig. 21.

A luz de advertência 🚨 se apaga quando, com a ignição ligada, o condutor tiver colocado o respectivo cinto.

### ⚠ ATENÇÃO

Cintos de segurança não colocados ou colocados incorretamente proporcionam risco de ferimentos graves ou fatais. A proteção ideal dos cintos de segurança é obtida apenas quando os cintos são utilizados corretamente.

## Colisões frontais e as leis da física

📖 Observe ⚠️ no início desse capítulo na página 32.

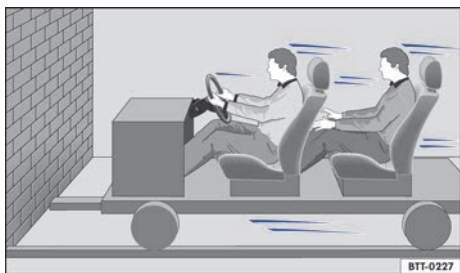

Fig. 22 Um veículo com os ocupantes do veículo sem cintos de segurança está em rota de colisão com um muro.

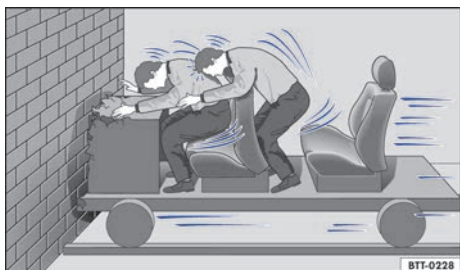

Fig. 23 Um veículo com os ocupantes do veículo sem cintos de segurança colide com o muro.

O princípio físico de uma colisão frontal pode ser explicado com facilidade. Assim que o veículo entra em movimento → Fig. 22, uma energia de movimento age tanto sobre o veículo quanto sobre seus ocupantes. Essa energia é denominada “energia cinética”.

Quanto maior a velocidade e o peso do veículo, mais energia deve ser amortecida em caso de acidente.

A velocidade do veículo, entretanto, é o fator mais significativo. Quando, por exemplo, a velocidade dobra de 25 km/h para aproximadamente 50 km/h, a energia cinética é quadruplicada!

A intensidade da “energia cinética” depende em grande parte da velocidade do veículo, do peso do veículo e dos ocupantes do veículo. Com velocidade e peso crescentes, mais energia precisa ser dissipada em caso de um acidente.

Os ocupantes do veículo que não colocaram seus cintos de segurança não estão, portanto, “presos” ao seu veículo. Conseqüentemente, essas pessoas continuarão a se movimentar com a mesma velocidade do veículo antes da colisão, até que parem! Uma vez que os ocupantes do veículo não estão usando o cinto de segurança em nosso exemplo, a energia cinética total dos ocupantes do veículo, em caso de colisão, só é dissipada pelo impacto contra o muro → Fig. 23.

A uma velocidade de aproximadamente 50 km/h em um acidente ocorrem forças atuantes no corpo que podem exceder facilmente uma tonelada (1.000 kg). As forças atuantes sobre o corpo aumentam ainda mais em velocidades maiores.

Este exemplo não se aplica somente a colisões frontais, mas sim a todos os tipos de acidentes e colisões.

## O que acontece com os ocupantes do veículo sem cinto de segurança?

📖 Observe ⚠️ no início desse capítulo na página 32.



Fig. 24 O condutor sem cinto de segurança é lançado para frente.

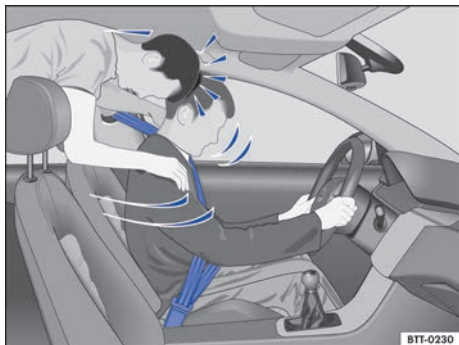

**Fig. 25** O passageiro sem cinto de segurança no banco traseiro é lançado para frente sobre o condutor com cinto de segurança.

Muitas pessoas acreditam ser possível segurar o próprio corpo com as mãos em um acidente leve. Isto não é possível!

Mesmo em velocidades mínimas de impacto, o corpo sofre a ação de forças que não podem ser amortecidas com os braços e as mãos. Em caso de uma colisão frontal, os ocupantes do veículo sem cinto de segurança são lançados para frente e batem de forma descontrolada em partes do interior do veículo, como, por exemplo, volante, painel de instrumentos e para-brisa → Fig. 24.

O sistema de airbag não substitui o cinto de segurança. O acionamento dos airbags proporciona somente uma proteção complementar. Os airbags não são acionados em todos os tipos de acidente. Mesmo quando o veículo estiver equipado com um sistema de airbag, todos os ocupantes do veículo devem estar com o cinto de segurança corretamente colocado durante toda a condução, inclusive o condutor. Com isso, o perigo de ferimentos graves ou fatais em caso de acidentes é reduzido - independentemente da existência ou não de um airbag.

Um airbag é acionado somente uma vez. Para obter a melhor proteção possível, os cintos de segurança devem estar sempre colocados corretamente para garantir a proteção mesmo sem o acionamento dos airbags. Os ocupantes do veículo sem cinto de segurança podem ser lançados para fora do veículo e, assim, sofrer ferimentos ainda mais graves ou fatais.

Também é fundamental que os ocupantes do veículo nos bancos traseiros coloquem os cintos de segurança corretamente, uma vez que são lançados de forma descontrolada pelo interior do veí-

culo em caso de acidente. Um passageiro no banco traseiro sem cinto de segurança coloca em risco a própria segurança e a segurança do condutor e dos demais ocupantes do veículo → Fig. 25. <

## Os cintos de segurança protegem

📖 **Observe** ⚠️ no início desse capítulo na página 32.

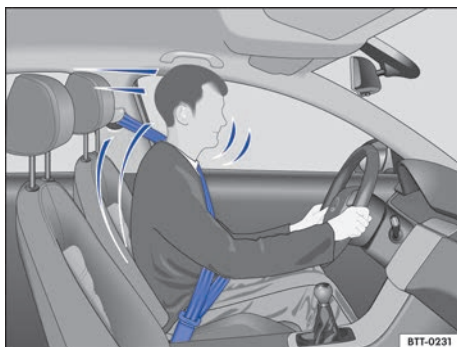

**Fig. 26** Condutor protegido pelo cinto de segurança colocado corretamente em uma manobra de frenagem súbita.

Os cintos de segurança colocados corretamente podem fazer uma grande diferença. Os cintos de segurança colocados corretamente mantêm os ocupantes do veículo na posição correta no banco e reduzem bastante a ação da energia cinética em caso de acidente. Os cintos de segurança também ajudam a impedir movimentos descontrolados que podem resultar em ferimentos graves. Adicionalmente, os cintos de segurança corretamente colocados reduzem o perigo de ser lançado para fora do veículo → Fig. 26.

Ocupantes do veículo com cintos de segurança colocados corretamente se beneficiam amplamente do fato de que a energia cinética é absorvida pelos cintos de segurança. A estrutura da parte dianteira do veículo e outras características de segurança passiva do veículo, como, por exemplo, o sistema de airbag, também contribuem para uma redução da ação da energia cinética. Assim, a energia resultante diminui, reduzindo o risco de ferimentos.

Os exemplos ilustrados descrevem colisões frontais. Os cintos de segurança corretamente colocados também reduzem bastante o risco de ▶

ferimentos em todos os demais tipos de acidente. Por esse motivo, os cintos de segurança devem ser colocados antes de cada condução, mesmo quando a intenção for só "dar uma volta no quarteirão". Atentar se todos os passageiros estão com os cintos de segurança colocados corretamente.

Estatísticas de acidentes comprovaram que o uso correto dos cintos de segurança diminui consideravelmente o risco de ferimentos e aumenta a chance de sobrevivência em um acidente grave. Além disso, os cintos de segurança corretamente colocados asseguram o funcionamento ideal dos airbags acionados em caso de acidente. Por esse motivo, o uso do cinto de segurança é prescrito em lei na maioria dos países.

Apesar de o veículo estar equipado com airbags, os cintos de segurança devem ser colocados. Os airbags frontais, por exemplo, são acionados somente em alguns acidentes frontais. Os airbags frontais não são acionados em colisões frontais leves, colisões laterais, colisões traseiras leves, capotamentos e em qualquer acidente no qual o valor de acionamento do airbag na unidade de controle não alcançar o limite mínimo.

Por esse motivo, colocar sempre os cintos de segurança e observar se todos os passageiros estão com o cinto de segurança colocado corretamente antes do início da condução!

- ✓ Nunca desmontar, alterar ou reparar o cinto de segurança e os elementos de fixação do cinto de segurança.
- ✓ Colocar sempre o cinto de segurança de forma correta antes de qualquer condução e mantenha-o colocado durante a condução.

### Cinto de segurança torcido

Se um cinto de segurança não puder ser retirado com facilidade, é possível que o cinto de segurança esteja torcido no interior do revestimento lateral em razão de um retorno muito rápido do cinto de segurança. Neste caso:

- Puxar o cinto de segurança totalmente para fora pela lingueta, lentamente e com cuidado.
- Eliminar a torção do cinto de segurança e conduzi-lo lentamente de volta, com a mão.

Mesmo que a torção do cinto de segurança não possa ser eliminada, colocar o cinto de segurança. Nesse caso, a torção não deve se localizar em uma área do cinto de segurança que esteja apoiada diretamente no corpo! Procurar o mais rápido possível uma Concessionária Volkswagen para eliminar a torção.

### ⚠ ATENÇÃO

O manuseio incorreto do cinto de segurança aumenta o risco de ferimentos graves ou fatais.

- Verificar regularmente os cintos de segurança e as peças integrantes quanto à sua perfeita condição.
- Manter os cintos de segurança sempre limpos.
- Não permitir que o cadarço do cinto de segurança seja prensado, danificado ou que entre em atrito com superfícies afiadas.
- Manter o fecho do cinto de segurança e o engate do fecho da lingueta do cinto de segurança sempre livres de objetos estranhos e de líquidos.

## Manuseio dos cintos de segurança

📖 **Observe** ⚠ no início desse capítulo na página 32.

### Lista de controle

Manuseio do cinto de segurança → ⚠:

- ✓ Verificar regularmente o estado de todos os cintos de segurança.
- ✓ Manter os cintos de segurança limpos.
- ✓ Manter objetos estranhos e líquidos sempre afastados do cadarço do cinto de segurança, da lingueta do cinto e do engate do fecho do cinto.
- ✓ Não prensar nem danificar o cinto de segurança e a lingueta do cinto de segurança (por exemplo, ao fechar a porta).

## Colocar ou tirar o cinto de segurança

📖 Observe ⚠️ no início desse capítulo na página 32.

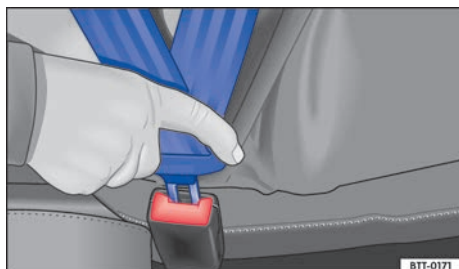

Fig. 27 Introduzir a lingueta do cinto de segurança no fecho do cinto de segurança.



Fig. 28 Soltar a lingueta do cinto de segurança do fecho do cinto de segurança.

Cintos de segurança colocados corretamente mantêm os ocupantes do veículo em uma condição de máxima proteção em manobras de frenagem ou acidentes → ⚠️.

### Colocar o cinto de segurança

Colocar o cinto de segurança antes de qualquer condução.

- Ajustar sempre os bancos dianteiros e o apoio para cabeça de forma correta → Página 30.
- Travar o encosto do banco traseiro na posição adequada → ⚠️.
- Puxar o cadarço do cinto de segurança pela sua lingueta suavemente, passando sobre o tórax e sobre a região pélvica. Ao mesmo tempo, **não torcer** o cadarço do cinto de segurança → ⚠️.

- Introduzir a lingueta do cinto de segurança firmemente no fecho do cinto de segurança correspondente ao assento → Fig. 27.
- Realizar um teste de tração para verificar quanto ao travamento seguro da lingueta do cinto de segurança.

### Tirar o cinto de segurança

Tirar o cinto de segurança apenas com o veículo parado → ⚠️.

- Pressionar o botão vermelho no fecho do cinto de segurança → Fig. 28. A lingueta do cinto de segurança salta para fora.
- Conduzir o cinto de segurança pela lingueta de volta para que o cadarço do cinto de segurança se enrole mais facilmente, o cinto de segurança não se torça dentro do revestimento e o revestimento não seja danificado.

### ⚠️ ATENÇÃO

Uma posição incorreta do cadarço do cinto de segurança pode causar ferimentos graves ou fatais em caso de acidente.

- A proteção ideal dos cintos de segurança só é obtida quando o encosto do banco estiver em uma posição adequada e o cinto de segurança estiver colocado corretamente, conforme a estatura do ocupante.
- A retirada do cinto de segurança durante a condução pode causar ferimentos graves ou fatais em caso de acidentes ou manobras de frenagem!

## Posição do cadarço do cinto de segurança

📖 Observe ⚠️ no início desse capítulo na página 32.

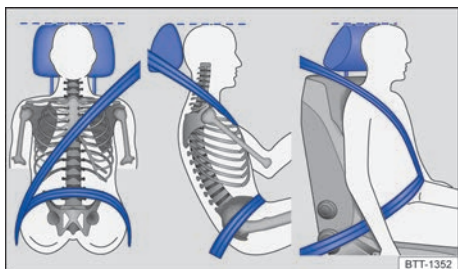

Fig. 29 Posição correta do cadarço do cinto de segurança e ajuste correto do apoio para cabeça.

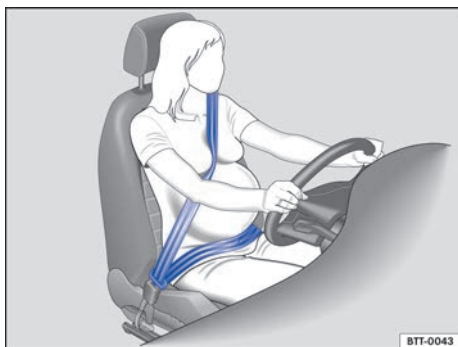

Fig. 30 Posição correta do cadarço do cinto de segurança para mulheres grávidas.

Os cintos de segurança somente oferecem proteção ideal em um acidente e diminuem o risco de ferimentos graves ou fatais com a posição correta do cadarço do cinto de segurança. Além disso, a posição correta do cinto de segurança mantém o ocupante do veículo em uma posição de máxima proteção em caso de acionamento do airbag. Por esse motivo, colocar o cinto de segurança e observar a posição correta do cadarço do cinto de segurança.

Uma posição incorreta no banco pode causar ferimentos graves ou fatais → Página 30, *Ajustar a posição do banco.*

## Posição correta do cadarço do cinto de segurança

- A faixa superior do cinto de segurança deve passar sempre pelo meio do ombro e nunca sobre o pescoço, sobre o braço, sob o braço ou por trás das costas.
- A faixa inferior do cinto de segurança deve passar sempre pela região pélvica e nunca sobre o abdome.
- Deixar o cinto de segurança sempre plano e sem o cadarço torcido sobre o corpo. Se necessário, esticar um pouco o cadarço do cinto de segurança.

Nas **mulheres grávidas**, o cinto de segurança deve passar sobre o tórax e o mais abaixo possível da região pélvica, para que não haja pressão abdominal - e isso durante toda a gravidez → Fig. 30.

## Adequar a posição do cadarço do cinto de segurança à estatura

A posição do cadarço do cinto de segurança pode ser adequada da seguinte forma:

- Regulagem de altura do cinto de segurança para os bancos dianteiros → Página 39.
- Banco dianteiro com regulagem de altura → Página 73.

## ⚠️ ATENÇÃO

Uma posição incorreta do cadarço do cinto de segurança pode causar ferimentos graves em caso de acidente ou manobras de frenagem / mudança de direção súbitas.

- A proteção ideal dos cintos de segurança só é obtida quando o encosto do banco estiver em uma posição adequada e o cinto de segurança estiver colocado corretamente.
- A faixa superior do cinto de segurança deve passar pelo meio do ombro e nunca sob o braço ou sobre o pescoço.
- O cinto de segurança deve estar plano e sem o cadarço torcido sobre a parte superior do corpo.
- A faixa inferior do cinto de segurança deve passar sempre pela região pélvica e nunca sobre o abdome. O cinto de segurança deve estar plano e sem estar torcido sobre a região pélvica. Se necessário, esticar um pouco o cadarço do cinto de segurança. ▶



- A faixa inferior do cinto de segurança deve passar o mais baixo possível pela região pélvica de grávidas ao redor da barriga “arredondada”.
- Não torcer o cadarço do cinto de segurança quando for colocá-lo.
- Nunca manter o cinto de segurança afastado do corpo com a mão.
- Não passar o cadarço do cinto de segurança sobre objetos sólidos ou frágeis, por exemplo, óculos, canetas ou chaves.
- Nunca alterar a posição do cadarço do cinto de segurança por meio de grampos, olhais de retenção ou similares.

**i** Pessoas que não conseguem a posição ideal do cadarço do cinto de segurança em razão de particularidades de seus corpos devem se informar em uma Concessionária Volkswagen ou em uma empresa especializada sobre possíveis instalações especiais para conseguir a proteção ideal dos cintos de segurança e dos airbags.

## Regulagem de altura do cinto de segurança

**📖** Observe **⚠** no início desse capítulo na página 32.

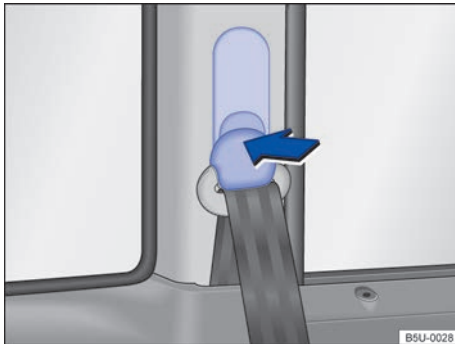

**Fig. 31** Ao lado dos bancos dianteiros: regulagem de altura do cinto de segurança.

Com o auxílio da regulagem de altura do cinto de segurança para os bancos dianteiros, é possível regular a posição do cadarço dos cintos na área do ombro conforme a estatura para que o cinto de segurança possa ser colocado corretamente:

- Pressionar o dispositivo regulador no sentido da seta e mantê-lo pressionado → Fig. 31.
- Deslocar o dispositivo regulador para cima ou para baixo até que o cinto de segurança esteja regulado sobre o meio do ombro → Página 38, *Posição do cadarço do cinto de segurança*.
- Soltar o dispositivo regulador.
- Verificar se o dispositivo regulador foi encaixado puxando o cinto de segurança algumas vezes.

## **⚠** ATENÇÃO

Nunca regular a altura do cinto de segurança durante a condução.

## Enrolador automático do cinto de segurança, pré-tensionador do cinto de segurança e limitador de força do cinto de segurança

**📖** Observe **⚠** no início desse capítulo na página 32.

Os cintos de segurança são parte do sistema de segurança do veículo → Página 42 e são compostos pelas importantes funções a seguir:

### Enrolador automático do cinto de segurança

Os cintos de segurança estão equipados com enrolador automático do seu respectivo cadarço, este dispositivo mantém o cinto de segurança ajustado ao corpo do passageiro. Puxando-se lentamente o cinto de segurança ou em condução normal, é garantida a total liberdade de movimentos na região do tronco do passageiro. Porém, na retirada rápida do cinto de segurança, frenagens súbitas, viagem por aclives ou declives, em curvas e na aceleração do veículo, o enrolador automático do cinto bloqueia o cinto de segurança.

### Pré-tensionadores dos cintos de segurança

Os cintos de segurança dos assentos dianteiros estão equipados com pré-tensionadores e limitadores de força. Os cintos de segurança traseiros não possuem estes dispositivos.

Os pré-tensionadores do cinto de segurança são acionados por sensores e tensionam os cintos de segurança na direção contrária de extração em colisões frontais e traseiras mais graves. As

folgas do cinto de segurança são eliminadas quando o pré-tensionador atua e, deste modo, pode reduzir o movimento para frente dos ocupantes do veículo ou o movimento dos ocupantes do veículo na direção do impacto. O pré-tensionador do cinto de segurança trabalha junto com o sistema de airbag. O pré-tensionador do cinto de segurança não é acionado em colisões frontais leves, capotamento e outros acidentes em que não são produzidas forças consideráveis.

Um pó fino poderá ser gerado no acionamento. Isto é perfeitamente normal e não representa risco de incêndio no veículo.

### Limitador de força do cinto de segurança

Os cintos de segurança dianteiros estão equipados com limitadores de força.

Um limitador de força do cinto de segurança minimiza a força do cinto de segurança que atua sobre o corpo em caso de acidente.

 No sucateamento do veículo ou de peças individuais do sistema, todas as prescrições de segurança devem ser observadas. Estas prescrições são de conhecimento das Concessionárias Volkswagen. <



### ATENÇÃO

O tratamento incorreto e até mesmo reparos realizados nos cintos de segurança, enroladores do cinto de segurança automáticos e pré-tensionadores dos cintos de segurança proporcionam risco de ferimentos graves ou fatais. Nesse caso, o pré-tensionador do cinto de segurança poderia não ser acionado, quando fosse necessário, ou ser acionado sem necessidade.

- Reparos e regulagens, bem como a desinstalação e instalação de peças nos pré-tensionadores dos cintos de segurança ou nos cintos de segurança só podem ser realizados por uma Concessionária Volkswagen → Página 261, *Acessórios, reposição de peças, reparos e modificações*.
- Os pré-tensionadores dos cintos de segurança e os enroladores dos cintos de segurança automáticos não podem ser reparados e devem, sim, ser substituídos.
- Os pré-tensionadores dos cintos de segurança têm capacidade para apenas um acionamento. Uma vez acionados, os pré-tensionadores do cinto de segurança devem ser substituídos.

 Os módulos dos airbags e dos pré-tensionadores dos cintos de segurança podem conter substâncias tóxicas. Por isto, é proibido o seu descarte / disposição com o lixo doméstico. Para sua maior segurança e conforto, a Volkswagen recomenda fazer a substituição dos módulos dos airbags e dos pré-tensionadores dos cintos de segurança somente em uma Concessionária Volkswagen. <

## Serviço de descarte do pré-tensionador do cinto de segurança

 **Observe**  no início desse capítulo na página 32.

Em trabalhos no pré-tensionador do cinto de segurança, bem como na desinstalação e instalação de outras peças do veículo durante reparos, o cinto de segurança pode ser danificado imperceptivelmente. Como consequência, os pré-tensionadores dos cintos de segurança podem não funcionar corretamente em caso de acidente ou sequer funcionar.

Para que a eficácia dos pré-tensionadores dos cintos de segurança não seja prejudicada e as peças desmontadas não causem ferimentos ou contaminem o ambiente, as prescrições devem ser observadas. As Concessionárias Volkswagen conhecem essas prescrições.

## Sistema de airbag

### Introdução ao tema

O veículo está equipado com um airbag frontal para o condutor e outro para o passageiro dianteiro. Os airbags frontais podem oferecer proteção adicional para o tórax e para cabeça do condutor e do passageiro dianteiro, quando o banco, os cintos de segurança, os apoios para cabeça e, para o condutor, o volante estiverem ajustados e utilizados corretamente. Os airbags foram desenvolvidos para proteção suplementar. Os airbags ►

não substituem os cintos de segurança, que devem ser utilizados sempre, inclusive quando o veículo for equipado com airbags frontais.

### ATENÇÃO

Nunca utilizar somente o sistema de airbag para se proteger.

- Mesmo quando um airbag é acionado, ele tem somente uma função de proteção suplementar.
- O sistema de airbag só proporciona proteção com o cinto de segurança colocado corretamente, para minimizar lesões → Página 32, *Cintos de segurança*.
- Todos os ocupantes do veículo devem assumir sempre a posição correta no banco, colocar corretamente o cinto de segurança correspondente ao banco antes do veículo entrar em movimento e mantê-lo colocado corretamente durante todo o tempo.

### ATENÇÃO

Objetos entre os ocupantes do veículo e a área de expansão dos airbags aumentam o risco de ferimentos no acionamento do airbag. Assim, a área de expansão dos airbags seria alterada ou os objetos seriam arremessados contra os corpos dos ocupantes.

- Nunca segurar objetos nas mãos ou carregá-los no colo durante a condução.
- Nunca transportar objetos no banco do passageiro dianteiro. Os objetos podem alcançar a área de expansão dos airbags durante manobras súbitas de frenagem ou de direção e ser arremessados de forma perigosa pelo interior do veículo no acionamento do airbag.
- Pessoas, animais ou objetos não devem estar entre os ocupantes do veículo nos bancos dianteiros, nos assentos laterais do banco traseiro e entre as áreas de expansão dos airbags. Atentar para que isso também seja cumprido por crianças e passageiros.

### ATENÇÃO

O sistema de airbag é apto para apenas um acionamento dos airbags. Se os airbags tiverem sido acionados, será necessário substituir o sistema.

- Os airbags acionados e as respectivas peças do sistema devem ser substituídos por peças novas que estejam liberadas para o veículo pela Volkswagen.
- Reparos e trocas de peças do sistema de airbag no veículo devem ser realizados somente por uma Concessionária Volkswagen. As Concessionárias Volkswagen possuem as ferramentas necessárias, aparelhos de diagnósticos, informações de reparo e pessoal qualificado para este fim.
- Nunca instalar no veículo peças de airbag desmontadas de veículos antigos ou originárias de reciclagem.
- Nunca alterar quaisquer componentes do sistema de airbag.

### ATENÇÃO

Um pó fino (não tóxico) poderá ser gerado no acionamento dos airbags. Isto é perfeitamente normal e não representa risco de incêndio no veículo.

- O pó fino pode irritar a pele e a mucosa dos olhos, bem como ocasionar dificuldades respiratórias, especialmente em pessoas que sofrem ou sofreram de asma ou outras limitações na condição respiratória. Para reduzir os problemas respiratórios, descer do veículo ou abrir os vidros ou as portas para respirar ar fresco.
- No contato com o pó, lavar as mãos e o rosto com sabonete suave e água antes da próxima refeição.
- Não deixar o pó entrar em contato com os olhos ou com ferimentos não cicatrizados.
- Enxaguar os olhos com água se houver contato com o pó.

### ATENÇÃO

O uso de produtos de limpeza tornam a superfície dos módulos de airbags porosas ou quebradiças. Em caso de acionamento estas peças poderão fragmentar-se, soltar-se e causar ferimentos graves.

- Nunca utilizar qualquer produto químico ou de limpeza na superfície dos módulos de airbags. Para limpeza utilizar apenas de um pano umedecido com água.

## Luz de controle

📖 **Observe** ⚠️ no início desse capítulo na página 41.



A luz de controle amarela no display do instrumento combinado se acende brevemente após ligar a ignição para o teste de funcionamento e se apaga após alguns segundos.

### ⚠️ PERIGO

Quando a luz de controle do sistema de airbag permanecer acesa, há avarias no sistema de airbag, é possível que ele seja acionado de forma imperfeita, não seja acionado ou seja acionado inesperadamente, o que pode causar ferimentos graves ou fatais.

- O sistema de airbag deve ser verificado imediatamente por uma Concessionária Volkswagen.
- Nunca montar uma cadeira de criança no banco do passageiro dianteiro quando o airbag estiver ligado! O airbag frontal do passageiro dianteiro pode ser acionado em um acidente apesar das avarias.

### 📌 NOTA

Observar sempre as luzes de controle acesas e suas descrições e orientações para evitar danos no veículo.

## Descrição e função dos airbags

📖 **Observe** ⚠️ no início desse capítulo na página 41.

O airbag pode proteger os ocupantes do veículo em um acidente, amortecendo o movimento dos ocupantes em colisões frontais.

Todo airbag acionado é inflado por um gerador de gás. Com isso, as respectivas coberturas do airbag se rompem e os airbags se abrem com grande velocidade, em milésimos de segundo, em suas áreas de expansão. O airbag inflado, ao amortecer os ocupantes do veículo, que devem estar sempre utilizando o cinto de segurança, liberam o gás contido para o amortecimento através de aberturas localizadas fora do contato com os ocupantes. Com isso, é possível reduzir o risco

de ferimentos graves e fatais. O risco de outros ferimentos como inchaços, contusões e esfolamentos da pele pelo airbag acionado não pode ser excluído. Na insuflação dos airbags também pode ocorrer calor por atrito.

Os airbags não proporcionam proteção para os braços e para as partes inferiores do corpo.

Os fatores mais importantes para o acionamento do airbag são o tipo do acidente, região de impacto no veículo, o ângulo, a intensidade do impacto, a estrutura do veículo e a característica do obstáculo com o qual o veículo colide. Portanto, os airbags não são acionados em todas as situações de colisão.

O acionamento do sistema de airbag depende da intensidade de impacto que é registrada por uma unidade de controle eletrônica. Se as características do acidente não se enquadrarem nos parâmetros programados na unidade de controle, os airbags não serão acionados. O dano no veículo, os custos de reparo não são necessariamente um indicativo de que o acionamento do airbag tenha sido necessário. Os fatores importantes para o acionamento dos airbags são, entre outros, a constituição do objeto (rígido ou macio) com o qual o veículo se choca, o ângulo, a intensidade do impacto e a região de choque do veículo.

Os airbags servem somente como suplemento aos cintos de segurança em algumas situações de acidente em que a intensidade seja suficientemente alta para acionar os airbags. Os airbags são acionados somente uma vez e sob determinadas condições. Os cintos de segurança estão sempre prontos para proporcionar proteção em situações nas quais os airbags não sejam acionados ou se já tiverem sido acionados. Por exemplo, se o veículo colidir com outro veículo ou se ele for atingido por outro veículo após a primeira colisão.

O sistema de airbag é parte do conceito global de segurança passiva do veículo. A proteção possível do sistema de airbag só pode ser obtida pela ação conjunta com os cintos de segurança corretamente colocados e uma posição correta do banco ⚠️ → Página 30.

### Componentes do conceito de segurança do veículo

O conjunto dos seguintes equipamentos de segurança forma o conceito de segurança do veículo para reduzir o risco de ferimentos graves e fatais. Dependendo da versão do veículo, é possível que ▶

alguns equipamentos não estejam instalados no veículo ou até que não estejam disponíveis em alguns mercados.

- Cintos de segurança otimizados em todos os assentos.
- Pré-tensionadores do cinto de segurança do condutor e do passageiro dianteiro.
- Limitador de força do cinto de segurança do condutor e do passageiro dianteiro.
- Luz de advertência do cinto de segurança
- Airbags frontais do condutor e do passageiro dianteiro.
- Luz de controle do airbag
- Unidades de controle e sensores.
- Apoios para a cabeça otimizados contra impactos traseiros.
- Coluna de direção ajustável.
- Se for necessário, pontos de ancoragem para cadeiras de criança nos assentos laterais do banco traseiro.
- Se for o caso, pontos de fixação para o cinto de fixação superior para cadeiras de criança.

#### Situações em que os airbags frontais não são acionados:

- Se a ignição estiver desligada em caso de colisão.
- Se em colisões na parte dianteira do veículo, a intensidade captada pelas unidades de controle for muito pequena.
- Em colisões laterais leves.
- Em colisões traseiras.
- Em um capotamento.
- Se a intensidade do impacto captada pela unidade de controle não for suficiente para o acionamento.

#### Em caso de acionamento dos airbags - Função detecção de colisão (crash detection)

Quando os airbags são acionados em um acidente a função detecção de colisão é ativada e podem ocorrer as seguintes ações:

- Destramamento das portas do veículo (válido para veículos com travamento central elétrico) → Página 58.
- Interrupção da alimentação de combustível → Página 180.

- Acionamento das lanternas internas do veículo → Página 82.
- Acionamento das luzes de advertência → Página 53.

As luzes de advertência podem ser desligadas pelo interruptor no painel de instrumentos.

## Airbags frontais

**Observe** no início desse capítulo na página 41.

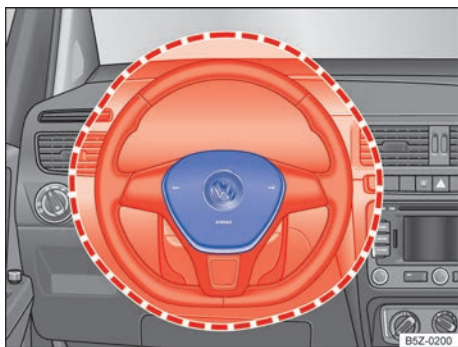

**Fig. 32** Local de instalação e área de expansão do airbag frontal do condutor.

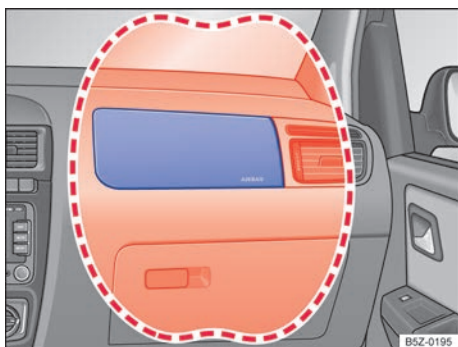

**Fig. 33** Local de instalação e área de expansão do airbag frontal do passageiro dianteiro.

O sistema de airbag frontal proporciona, em complemento aos cintos de segurança, uma proteção adicional para a área da cabeça e do tórax do condutor e do passageiro dianteiro em colisões frontais em acidentes com maior gravidade. É necessário manter sempre a maior distância possível do airbag frontal, no mínimo 25 cm

→ Página 30. Assim, os airbags frontais podem se inflar totalmente em caso de expansão e proporcionar, deste modo, sua máxima proteção.

O airbag frontal do condutor se encontra no volante → Fig. 32 e o airbag frontal do passageiro dianteiro no painel de instrumentos → Fig. 33. Os locais de instalação dos airbags estão identificados pela inscrição "AIRBAG".

As áreas destacadas em vermelho → Fig. 32 e → Fig. 33 são cobertas pelos airbags frontais acionados (área de expansão). Por esse motivo, nunca podem ser colocados ou fixados objetos nessas áreas → ⚠.

Na insuflação dos airbags frontais do condutor e do passageiro dianteiro, as coberturas dos airbags são rebatidas para fora do volante → Fig. 32 e do painel de instrumentos → Fig. 33. As coberturas dos airbags permanecem ligadas ao volante e ao painel de instrumentos.

### ⚠ PERIGO

A inflação de um airbag acionado ocorre em frações de segundos e com velocidade muito alta.

- Deixar as áreas de expansão dos airbags frontais sempre livres.
- Nunca fixar objetos nas coberturas, bem como na área de expansão dos módulos dos airbags, como, por exemplo, porta-copos, suportes para telefones celulares, GPS, etc.
- Pessoas, animais ou objetos não devem ser colocados entre os ocupantes dos bancos dianteiros e a área de expansão do airbag.
- Não fixar objetos, como por exemplo, aparelhos móveis de navegação, no para-brisa acima do airbag frontal do passageiro dianteiro.
- Não colar, revestir, alterar ou colocar qualquer material sobre a superfície do centro do volante (acionador de buzina) e da superfície do módulo do airbag frontal do passageiro dianteiro no painel de instrumentos.

### ⚠ ATENÇÃO

Os airbags frontais se inflam diante do volante → Fig. 32 e do painel de instrumentos → Fig. 33.

- Segurar o volante durante a condução sempre com as duas mãos lateralmente na borda externa: posição das 9h e 3h.

- Ajustar o banco do condutor de modo que haja no mínimo 25 cm de espaço entre o tórax e o centro do volante. Se esta exigência não puder ser atendida em razão de particularidades físicas, entrar em contato obrigatoriamente com uma Concessionária Volkswagen ou com uma empresa especializada para eventualmente efetuar instalações especiais.
- Ajustar o banco do passageiro dianteiro de modo que exista a maior distância possível entre o passageiro e o painel de instrumentos.

 As peças do sistema de airbag nunca devem ser reutilizadas em caso de sucateamento do veículo ou de alguns dos seus componentes. Além do cumprimento às normas de segurança em vigor, devem ser respeitadas as normas de destinação ambientalmente adequadas. Estas disposições são de conhecimento das Concessionárias Volkswagen. ◀

## Transporte de crianças no veículo

### Introdução ao tema

As cadeiras de criança reduzem o risco de lesão em um acidente. Transportar crianças sempre nas cadeiras de criança!

Observar:

- As cadeiras de criança são divididas em grupos de acordo com o tamanho, a idade e o peso da criança.
- A fixação das cadeiras de criança no veículo pode ser realizada com diferentes sistemas de fixação.

Por motivos de segurança, as cadeiras de criança devem ser preferencialmente montadas nos bancos traseiros → Página 47, *Instalação e utilização de cadeiras de crianças no veículo*.

Antes de transportar bebês e crianças em uma cadeira de criança no banco do passageiro dianteiro, é imprescindível ler todas as informações sobre o sistema de airbag e as possíveis lesões que o acionamento do airbag pode causar sobre crianças do grupo 0 e 0+. ▶

Essas informações são muito importantes para a segurança do condutor e de todos os passageiros, especialmente de bebês e crianças pequenas.

A Volkswagen recomenda utilizar cadeiras de criança do Programa de Acessórios Originais da Volkswagen. Essas cadeiras de criança foram projetadas e avaliadas para o uso em veículos Volkswagen.

## ATENÇÃO

Crianças desprotegidas ou não protegidas corretamente podem sofrer ferimentos graves ou fatais durante a condução do veículo.

- Nunca deixar uma cadeira de criança voltada para trás no banco do passageiro dianteiro, por causa de possíveis lesões devido ao acionamento do airbag.
- A Volkswagen recomenda transportar crianças com menos de 12 anos ou com menos de 1,50 m de altura preferencialmente no banco traseiro. Crianças menores de 10 anos devem ser transportadas no banco traseiro, exceto em casos excepcionais, conforme Resolução 277 do CONTRAN.
- Proteger as crianças no veículo sempre com um sistema de retenção homologado e adequado conforme sua idade.
- Colocar sempre o cinto de segurança nas crianças ou na cadeira de criança, ou fixar no ISOFIX todas as cadeiras que estão sendo transportadas e fazê-las assumir uma posição correta nos bancos.
- Atentar para a posição correta do cadarço do cinto de segurança para cada condição de uso. Se for necessário passar o cinto de segurança pelo corpo da criança, atentar para que o cinto passe pelo meio do ombro e nunca próximo ao pescoço da criança.
- Nunca transportar crianças ou bebês no colo.
- Colocar sempre apenas uma única criança na cadeira de criança.
- Ler e observar as instruções de uso do fabricante da cadeira de criança, especialmente quanto à colocação correta do cinto de segurança do veículo.
- Após um acidente, substituir a cadeira de criança utilizada, uma vez que podem ter ocorrido danos imperceptíveis.

## ATENÇÃO

Em uma manobra de frenagem ou de direção brusca, bem como em acidentes, uma cadeira de criança solta e desocupada pode ser lançada pelo interior do veículo e causar ferimentos.

- Fixar sempre uma cadeira de criança mesmo que esteja desocupada durante a condução do veículo ou acomodá-la de forma segura no compartimento de bagagem.

## Informações gerais sobre o transporte de crianças no veículo

 **Observe**  no início desse capítulo na página 45.

### Lista de controle

Ao transportar crianças no veículo → :

- ✓ Observar as determinações legais específicas de cada país.
- ✓ A Volkswagen recomenda transportar crianças com menos de 12 anos ou com menos de 1,50 m de altura preferencialmente no banco traseiro. Crianças menores de 10 anos devem ser transportadas no banco traseiro, exceto em casos excepcionais, conforme Resolução 277 do CONTRAN.
- ✓ Transportar uma criança no banco do passageiro dianteiro somente em casos excepcionais → Página 47.
- ✓ Proteger sempre a criança no veículo com um sistema de retenção adequado para a sua idade. O sistema de retenção deve ser adequado para a idade, o peso e a constituição física da criança.
- ✓ Transportar apenas uma criança por cadeira de criança.
- ✓ Observar o manual de instruções do fabricante da cadeira de criança e levá-lo sempre no veículo.
- ✓ Na fixação da cadeira de criança com o cinto de segurança, colocar o cinto conforme as indicações do fabricante da cadeira de criança.
- ✓ Observar a posição correta do cadarço do cinto de segurança sobre o corpo da criança e a posição correta de seu assentamento conforme o manual de instruções do fabricante da cadeira de criança.

## ⚠️ ATENÇÃO

A observância da lista de controle é essencial para a segurança do condutor, passageiros e demais condutores, evitando possíveis acidentes e ferimentos.

- Seguir sempre as ações da lista de controle e observar as precauções de segurança nela descritas.

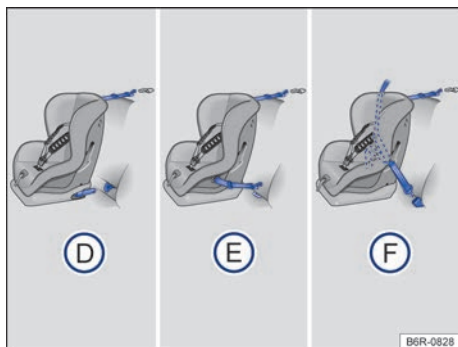

**Fig. 35** No banco traseiro: **D** e **E** mostram o princípio da fixação do sistema de retenção para crianças nos olhais de retenção inferiores e com o cinto de fixação superior. A figura **F** mostra a fixação do sistema de retenção para crianças com o cinto de segurança do veículo e com o cinto de fixação superior.

As cadeiras de criança devem ser fixadas sempre de forma correta e segura no veículo conforme as instruções de instalação do fabricante da cadeira de criança.

A cadeira de criança instalada deve estar devidamente fixada pelos cintos de segurança do veículo ou sistema ISOFIX e Top Tether, e não deve permitir o movimento longitudinal ou transversal.

### Normas específicas de cada país para transporte de crianças em veículos

As cadeiras de criança devem possuir o selo do INMETRO<sup>1)</sup>, o que significa que atendem as exigências da norma ABNT NBR 14400 (CONTRAN 277/2008, alterada pela Deliberação 100/2010)<sup>2)</sup> na sua íntegra. Mais informações podem ser obtidas em uma Concessionária Volkswagen.

### Sistemas de fixação específicos de cada país

Tipos de cadeiras de criança → Fig. 34:

- A**) Berço portátil ou bebê conforto
- B**) Cadeira
- C**) Assento de elevação

Os sistemas demonstram a fixação do sistema de retenção para crianças de banco traseiro com um cinto de segurança do veículo. ▶

📖 **Observe** ⚠️ no início desse capítulo na página 45.



**Fig. 34** As ilustrações **A**), **B**) e **C**) mostram a fixação do sistema de retenção para crianças apenas com o cinto de segurança do veículo.

<sup>1)</sup> INMETRO: Instituto Nacional de Metrologia, Normalização e Qualidade Industrial.

<sup>2)</sup> Norma ABNT NBR 14400 (CONTRAN): **ABNT** - Associação Brasileira de Normas Técnicas / **NBR** - Norma Brasileira / **CONTRAN** - Conselho Nacional de Trânsito.



**Variantes das fixações** → Fig. 35:

- Ⓓ Olhais de retenção ISOFIX e cinto de fixação superior, tipo “Top Tether”
- Ⓔ Presilha universal LATCH e cinto de fixação superior, tipo “Top Tether”
- Ⓕ Cinto de segurança automático de três pontos e cinto de fixação superior, tipo “Top Tether”

**Os sistemas demonstram a fixação do sistema de retenção para criança com um cinto de fixação superior (Top Tether) e os pontos de ancoragem inferiores no banco.**

### Cadeiras de criança de acordo com a Resolução 277 do CONTRAN

Tipo de sistema de retenção	Forma de instalação	Idade
Berço portátil ou bebê conforto	voltada para trás, conforme → Fig. 34 Ⓐ	até 1 ano
Cadeirinha	voltada para frente, conforme → Fig. 34 Ⓑ	superior a 1 ano e inferior ou igual a 4 anos
Assento de elevação	voltada para frente, conforme → Fig. 34 Ⓒ	superior a 4 anos e inferior ou igual a 7,5 anos
Cinto de segurança do veículo	—	superior a 7,5 anos e inferior ou igual a 10 anos

Além da idade, devem ser consideradas para efeito de adequação da cadeira de criança outros aspectos, tais como o peso, a altura e a constituição física em geral da criança, pois pode ser que o biótipo da criança não corresponda ao da maior parte da população de sua faixa etária. Em caso de dúvida, procurar uma Concessionária Volkswagen.

## Instalação e utilização de cadeiras de crianças no veículo

📖 **Observe** ⚠️ **no início desse capítulo na página 45.**

As leis da física, que têm efeitos sobre o veículo em uma colisão ou outro tipo de acidente, também valem para crianças → Página 32. Ao contrário de adultos e adolescentes, os músculos e os ossos das crianças ainda não estão totalmente desenvolvidos. Para as crianças, existe um risco maior de ferimentos graves em acidentes que para os adultos.

Uma vez que o corpo das crianças ainda não está totalmente desenvolvido, é necessário utilizar sistemas de retenção para crianças que sejam adaptados especialmente ao seu tamanho, peso e estrutura física.

### Especificações específicas de países

Em relação à utilização de cadeiras de criança e às suas possibilidades de fixação, vigoram prescrições e determinações legais divergentes nos diversos países. O transporte de crianças no banco do passageiro dianteiro não é permitido em todos os países. Prescrições e determinações legais têm prioridade sobre as descrições neste Manual de instruções.

### Orientações sobre a instalação de uma cadeira de criança

Na instalação de uma cadeira de criança, observar as seguintes orientações gerais. Elas são válidas para todos os sistemas de fixação das cadeiras de criança.

- Ler e observar as instruções do fabricante da cadeira de criança → ⚠️.
- Montar a cadeira de criança preferencialmente no banco traseiro atrás do banco do passageiro dianteiro para que as crianças possam desembarcar pelo lado da calçada.
- Na montagem no banco do passageiro dianteiro, colocar o banco do passageiro dianteiro completamente para trás → Página 30.
- Deixar sempre espaço livre suficiente em volta da cadeira de criança. Se for o caso, ajustar o banco em frente à cadeira de criança. Observar ▶

e seguir sem falta a posição correta do banco do condutor ou do passageiro dianteiro

→ Página 30.

- O encosto da cadeira de criança deve encostar completamente no encosto do banco do veículo. Ajustar a inclinação do encosto do banco dianteiro do veículo de modo que a cadeira de criança encoste completamente. Se a cadeira de criança instalada, tocar no apoio para cabeça do veículo, impedindo que encoste de modo correto, empurrar o apoio para cabeça bem para cima ou remover o mesmo e guardar com segurança no veículo → Página 76.

### Perigos ao transportar crianças no banco do passageiro dianteiro

O transporte de crianças no banco do passageiro dianteiro não é permitido em todos os países. No Brasil, a autorização para utilizar o sistema de retenção para criança no banco do passageiro dianteiro para casos excepcionais veio por meio da Deliberação 100 de 02.09.2010, em complemento à Resolução 277 do CONTRAN.

O airbag frontal do passageiro dianteiro ligado representa um grande perigo para uma criança quando esta for transportada em uma cadeira de criança voltada para o sentido contrário ao da direção de condução.

Se uma criança está em uma cadeira de criança voltada para trás no banco do passageiro dianteiro, pode ser atingida pelo airbag frontal do passageiro dianteiro com tal intensidade que podem ocorrer ferimentos com risco de morte → . Por esse motivo, **nunca** deve ser usada uma cadeira de criança voltada para o sentido contrário ao da direção de condução do veículo.

*Exceções previstas para o transporte de crianças no banco dianteiro* → .

- Quando o veículo for dotado exclusivamente de banco dianteiro.
- Quando a quantidade de crianças com idade inferior a 10 anos exceder a capacidade de lotação do banco traseiro. Neste caso, será admitido o transporte daquela de maior estatura no banco dianteiro, utilizando o cinto de segurança do veículo ou o sistema de retenção adequado à idade da criança.

### Em caso de uma criança estar usando o banco do passageiro dianteiro, observar obrigatoriamente:

- O encosto do banco do passageiro dianteiro deve estar na posição vertical, de maneira que melhor se adapte à cadeira de criança.
- O banco do passageiro dianteiro deve estar deslocado totalmente para trás, respeitando-se a estrutura da cadeira de criança.
- A criança deverá estar usando a cadeira de criança adequada para a sua idade, peso e altura.
- Se houver regulagem de altura do cinto de segurança, essa deve estar na posição mais adequada para a altura da criança ou da cadeira de criança.

#### PERIGO

Nunca deixar uma criança em uma cadeira de criança voltada para trás no banco do passageiro dianteiro. A criança pode ser morta no acionamento do airbag frontal, pois a cadeira de criança é atingida com força e lançada contra o encosto do banco.

#### PERIGO

- Se for necessário que uma criança utilize o banco do passageiro dianteiro, deslocar o banco totalmente para trás no sentido longitudinal para proporcionar a maior distância possível do airbag frontal.
- Manter o encosto do banco na posição vertical que melhor se adapte à cadeira de criança.
- Proteger as crianças no veículo sempre com um sistema de retenção liberado e adequado conforme sua idade.

#### ATENÇÃO

Risco de lesão com a instalação incorreta de cadeiras de criança.

- Observar e seguir as instruções de instalação e os alertas do fabricante da cadeira de criança.

#### ATENÇÃO

Em um acidente, o banco traseiro é o local mais seguro para crianças com a cadeira de criança corretamente colocada.

- Uma cadeira de criança adequada, que esteja instalada corretamente e que seja usada em um dos lugares do banco traseiro, 

proporciona a proteção máxima para crianças de até 12 anos na maioria das situações de acidente.



## Fixação da cadeira de criança com os pontos de ancoragem inferiores (ISOFIX, LATCH)

📖 **Observe** ⚠️ no início desse capítulo na página 45.

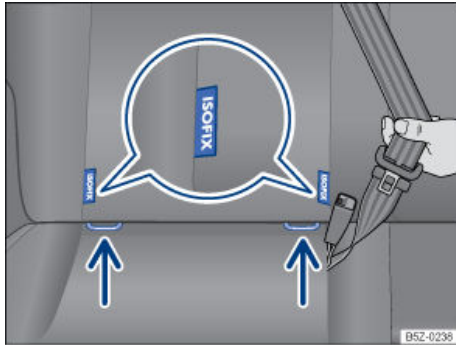

**Fig. 36** No banco do veículo: identificação dos pontos de ancoragem inferiores para cadeiras de criança.

Os 2 olhais de retenção para cada cadeira de criança dotado do sistema ISOFIX podem ser acessados entre o encosto e assento do banco traseiro → Fig. 36.

### Vista geral da instalação com ISOFIX

Conforme a informação da categoria de tamanho A a G da norma europeia ECE-R 16<sup>1)</sup> e NBR 6091, as possibilidades de instalação nos pontos de ancoragem inferiores de cadeiras de criança com sistema de fixação ISOFIX nos respectivos bancos do veículo são listadas na seguinte tabela.

	Grupo (classe de pesos) de cadeiras de criança com ISOFIX									
	Grupo 0: até 10 kg		Grupo 0: até 10 kg Grupo 0+: até 13 kg			Grupo 1: 9 a 18 kg				
	Para trás (sentido contrário à direção)		Para trás (sentido contrário à direção)			Para trás (sentido contrário à direção)		Para frente (sentido de direção)		
<b>Direção de instalação</b>	Para trás (sentido contrário à direção)		Para trás (sentido contrário à direção)			Para trás (sentido contrário à direção)		Para frente (sentido de direção)		
<b>Classe de tamanho</b>	F	G	C	D	E	C	D	A	B	B1
<b>Instalação no banco do passageiro dianteiro</b>	Assento sem pontos de ancoragem, sem fixação com ISOFIX/LATCH									
<b>Instalação nos assentos do banco traseiro</b>	IL-SU		IL-SU			IL-SU		IUF/IL-SU		

**IL-SU:** assento adequado para a instalação de uma cadeira de criança com ISOFIX com a aprovação “semiuniversal”, observar a lista de veículos do fabricante da cadeira de criança.

**IUF:** assento adequado para a instalação de uma cadeira de criança com ISOFIX com a aprovação “universal” e fixação com o cinto de fixação Top Tether.

<sup>1)</sup> ECE: Economic Commission for Europe-Regelung (Comissão Económica para Regulamentação na Europa).

## Cadeiras de criança com fixação rígida (ISOFIX)

Caso sejam fornecidas juntamente com a cadeira de criança podem ser usadas guias na instalação de uma cadeira de criança com fixação rígida.

Guias montadas antes do engate nos pontos de ancoragem ISOFIX facilitam a instalação protegendo o revestimento dos bancos. As guias são travadas nos dois pontos de ancoragem ISOFIX do veículo → .

- Observar e seguir as orientações → Página 47, *Instalação e utilização de cadeiras de crianças no veículo*.
- Na instalação ou desinstalação, observar a instrução do fabricante da cadeira de criança → .
- Afastar lateralmente e cinto de segurança e encaixar a cadeira de criança nos olhais de retenção indicados pelas setas → Fig. 36 no sentido da seta. A cadeira de criança deve engatar de forma segura e audível (click).
- Empurrar completamente para cima ou desinstalar o apoio para cabeça para evitar a interferência com a cadeira de criança → Página 76.
- Realizar um teste de tração em ambos os lados da cadeira de criança, para verificar que as duas travas estão engatadas.

## Cadeira de criança com cintos de fixação reguláveis (LATCH)

- Observar e seguir as orientações → Página 47, *Instalação e utilização de cadeiras de crianças no veículo*.
- Na instalação ou desinstalação, observar a instrução do fabricante da cadeira de criança → .
- Colocar a cadeira de criança sobre a superfície do banco, afastar lateralmente o cinto de segurança e prender os ganchos dos cintos de

fixação nos olhais de retenção → Fig. 36, caso os cintos de fixação sejam fornecidos junto com a cadeira de criança.

- Empurrar completamente para cima ou desinstalar o apoio para cabeça para evitar a interferência com a cadeira de criança → Página 76.
- Esticar uniformemente os cintos de fixação no respectivo dispositivo de regulagem. A cadeira de criança deve estar bem encostada no banco do veículo.
- Realizar um teste de tração em ambos os lados da cadeira de criança, para verificar que as duas travas estão engatadas.

### ATENÇÃO

Os pontos de ancoragem inferiores para cadeiras de criança não são olhais de amarração de carga. Fixar somente cadeiras de criança adequadas para essa aplicação nos pontos de ancoragem inferiores.

- Para a fixação com cintos reguláveis (LATCH) devem ser utilizados exclusivamente os cintos fornecidos juntamente com a cadeira de criança. Cintos adaptados ou improvisados não podem ser utilizados para fixação da cadeira de criança.

### NOTA

- Para evitar a ocorrência de marcas permanentes no estofamento, as guias de encaixe das fixações rígidas (ISOFIX) devem ser retiradas dos pontos de ancoragem se não houver cadeira de criança instalada nos pontos de ancoragem do veículo.
- Para evitar danos aos tecidos, ao estofamento ou às guias, as guias de encaixe das fixações rígidas (ISOFIX) devem ser retiradas sempre dos pontos de ancoragem antes de rebater o banco traseiro para frente. 

## Fixação da cadeira de criança com cinto de fixação superior (Top Tether)

📖 Observe ⚠️ no início desse capítulo na página 45.

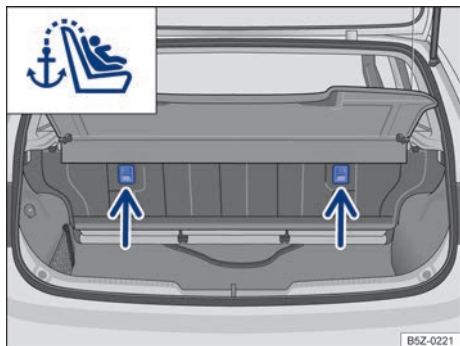

Fig. 37 Olhais de retenção para o cinto de fixação superior no lado de trás do banco traseiro.

Além de serem fixadas nos pontos de ancoragem ISOFIX, as cadeiras de criança ISOFIX com aprovação universal também devem ser fixadas com um cinto de fixação superior (Top Tether).

Fixar o cinto de fixação somente nos olhais de retenção apropriados. Os olhais de retenção adequados para o Top Tether, são identificados com um símbolo e, se for o caso, com a inscrição "TOP TETHER".

- Observar e seguir as orientações → Página 47, *Instalação e utilização de cadeiras de crianças no veículo*.
- Na instalação ou desinstalação, observar a instrução do fabricante da cadeira de criança → ⚠️.
- Empurrar completamente para cima ou desinstalar o apoio para cabeça para evitar a interferência com a cadeira de criança → Página 76.
- Fixar a cadeira de criança nos olhais de retenção inferiores ou com o cinto de segurança. O encaixe deve ser realizado de forma segura e audível (clique).
- Abrir a tampa traseira e remover a cobertura do compartimento de bagagem → Página 168.
- Caso seja fornecido juntamente com a cadeira de criança, colocar o cinto de fixação superior (Top Tether) da cadeira de criança entre o en-

costo do banco traseiro, fixando-o no terminal de engate existente na parte posterior do encosto do banco → Fig. 37.

- Esticar o cinto de fixação superior para que a cadeira de criança encoste na parte superior do encosto do banco.
- Instalar a cobertura do compartimento de bagagem → Página 168.

Instalar novamente o apoio para cabeça depois que a cadeira de criança tiver sido desinstalada → Página 76.

### ⚠️ ATENÇÃO

Cadeiras de criança com pontos de ancoragem inferiores e cintos de fixação superiores devem ser montados conforme as respectivas indicações dos fabricantes. Caso contrário, podem ocorrer ferimentos graves.

- Fixar sempre somente *um* cinto de fixação de uma cadeira de criança em um olhal de retenção no compartimento de bagagem.
- Utilizar sempre os olhais de retenção previstos para o cinto de fixação.
- Nunca fixar o cinto de fixação em um olhal de amarração.
- Para a fixação superior (Top Tether) deve ser utilizado exclusivamente o cinto fornecido juntamente com a cadeira de criança (caso houver). Cintos adaptados ou improvisados não podem ser utilizados nesta aplicação. ◀

## Fixação da cadeira de criança com o cinto de segurança do veículo

📖 Observe ⚠️ no início desse capítulo na página 45.

Cadeiras de criança com a denominação **universal** podem ser fixadas com o cinto de segurança nos bancos identificados na tabela com um **u**. Quando não for possível, a indicação é um **X**. ▶

Categoria de peso	Banco do passageiro dianteiro	Assentos laterais do banco traseiro	assento central do banco traseiro
<b>Grupo 0</b> até 10 kg	X	u montado no sentido contrário à direção	X
<b>Grupo 0+</b> até 13 kg	X	u montado no sentido contrário à direção	X
<b>Grupo 1</b> de 9 a 18 kg	u montado no sentido da direção	u montado no sentido da direção	X
<b>Grupo 2</b> de 15 a 25 kg	u montado no sentido da direção	u montado no sentido da direção	X
<b>Grupo 3</b> de 22 a 36 kg	u montado no sentido da direção	u montado no sentido da direção	X

### Fixar a cadeira de criança com o cinto de segurança do veículo

- Observar e seguir as orientações → Página 47.
- Ler e observar as instruções do fabricante da cadeira de criança.
- Em caso de montagem da cadeira de criança no banco do passageiro dianteiro, empurrar o banco do passageiro dianteiro totalmente para trás e deixar o encosto do banco em uma posição vertical → Página 30.
- A regulagem de altura do cinto de segurança deve estar na posição mais adequada para a altura da criança ou da cadeira de criança.
- Colocar a cadeira de criança sobre o banco e passar o cinto de segurança conforme as instruções do fabricante da cadeira de criança.
- Empurrar completamente para cima ou desinstalar o apoio para cabeça para evitar a interferência com a cadeira de criança → Página 77.
- Atentar para que o cinto de segurança não esteja torcido em toda a sua trajetória.

- Introduzir a lingueta do cinto de segurança no respectivo fecho do cinto até que a lingueta se engate de forma audível (click).
- O cadarço do cinto de segurança deve estar apoiado firmemente e adequadamente na cadeira de criança ou sobre a criança.
- Realizar um teste de tração no cinto de segurança – nesta condição não deve mais ser possível retirar o cadarço do cinto de segurança na sua faixa inferior.

### Desinstalar a cadeira de criança

Soltar o cinto de segurança somente com o veículo parado → ⚠.

- Pressionar o botão vermelho do fecho do cinto de segurança. A lingueta do cinto de segurança deverá saltar para fora.
- Conduzir o cinto de segurança manualmente de volta para que o cadarço se enrole com facilidade, de forma que o cinto de segurança não torça e o revestimento não seja danificado.
- Retirar a cadeira de criança do veículo conforme as instruções do fabricante.

### ⚠ ATENÇÃO

A liberação do cinto de segurança durante a condução pode causar ferimentos graves ou fatais em caso de acidentes ou manobras súbitas de frenagem e de direção!

- Tirar o cinto de segurança somente com o veículo parado.

## Trava de segurança para crianças

📖 Observe ⚠️ no início desse capítulo na página 45.

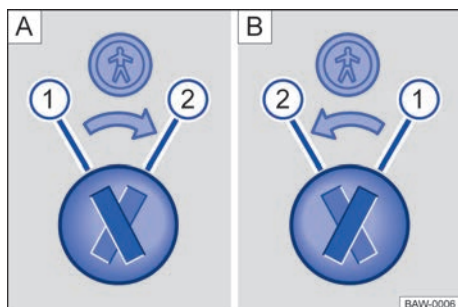

Fig. 38 Trava de segurança para crianças: [A] porta traseira esquerda, [B] porta traseira direita.

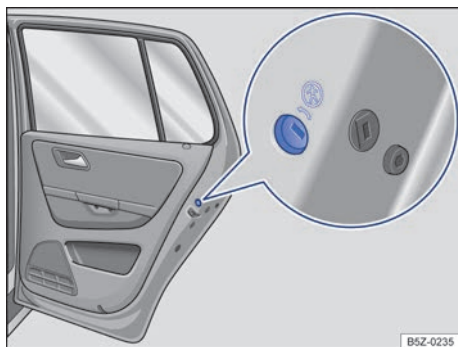

Fig. 39 Na porta traseira (lado direito): localização da trava de segurança para crianças.

Legenda para → Fig. 38:

- (A) Trava de segurança para crianças desativada.
- (B) Trava de segurança para crianças ativada.

A trava de segurança para crianças impede a abertura das portas traseiras por dentro, para que crianças não abram a porta durante a condução. Com a trava de segurança para crianças acionada, a porta somente pode ser aberta pelo lado de fora.

## Ativar ou desativar a trava de segurança para crianças

- Destruvar o veículo e abrir a respectiva porta traseira.
- Rebater a haste da chave com comando remoto → Página 57 para fora ou com a chave mecânica.
- Introduzir a haste da chave na ranhura da trava de segurança para crianças para ativar ou desativar → Fig. 38.

### ⚠️ ATENÇÃO

Com a trava de segurança para crianças ativada, a respectiva porta não pode ser aberta por dentro.

- Nunca deixar crianças ou pessoas com necessidades especiais sozinhas no veículo quando as portas forem travadas. Isto poderá fazer com que estas pessoas fiquem trancadas dentro do veículo em caso de emergência. Pessoas trancadas podem ficar expostas a temperaturas muito altas ou muito baixas, ou ainda com falta de ar.
- Conforme a estação do ano, podem ocorrer temperaturas muito altas ou muito baixas no interior de um veículo fechado, que podem causar ferimentos graves e enfermidades, principalmente em crianças pequenas, levando-as à morte.

## Em caso de emergência

### Proteger a si mesmo e ao veículo

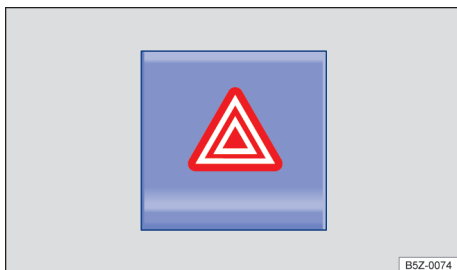





Fig. 40 Na parte superior do console central: interruptor para ligar e desligar as luzes de advertência. ▶

Observar as determinações legais para a proteção de um veículo parado. Em muitos países existem prescrições a respeito, por exemplo, o acionamento das luzes de advertência → Página 55.

#### Lista de controle

Os seguintes pontos devem ser observados na sequência indicada, para garantir a própria segurança e a segurança dos passageiros → ▲:

1. Estacionar o veículo a uma distância segura do fluxo de trânsito sobre uma superfície adequada → ▲.
2. Ligar as luzes de advertência com o interruptor  → Fig. 40.
3. Puxar o freio de estacionamento → Página 112.
4. Colocar a alavanca da troca de marchas na posição neutra → Página 105.
5. Desligar o motor e retirar a chave do veículo do cilindro da ignição → Página 101.
6. Desembarcar todos os ocupantes do veículo e levá-los em segurança para longe do fluxo de trânsito, por exemplo, para trás do guardrail.
7. Levar todas as chaves do veículo ao deixar o veículo.
8. Posicionar o triângulo de segurança para fazer com que outros condutores percebam o veículo.
9. Deixar o motor esfriar suficientemente e, se necessário, procurar auxílio técnico especializado.

Com as luzes de advertência ligadas, todos os indicadores de direção do veículo piscam ao mesmo tempo. As luzes indicadoras dos indicadores de direção  e uma luz indicadora no interruptor  piscam ao mesmo tempo. As luzes de advertência também funcionam com a ignição desligada.

Se as luzes de advertência estiverem acesas, pode ser indicada, por exemplo, uma mudança de direção ou mudança de faixa durante a rebocagem com o acionamento da alavanca dos indicadores de direção. As luzes de advertência são momentaneamente interrompidas.

#### Exemplos em que as luzes de advertência devem ser ligadas:

- Se o trânsito à frente desacelerar repentinamente ou se alcançar o fim de um congestionamento, para alertar os condutores quem vêm atrás.
- Se houver uma emergência.
- Se o veículo quebrar.
- Ao ser rebocado.

Observar sempre as determinações regionais sobre o uso das luzes de advertência.

Se as luzes de advertência não funcionarem, os outros condutores deverão ser alertados de outra forma (em conformidade com as determinações legais) a respeito do veículo parado.

#### Luzes de frenagem de emergência - ESS (Emergency Stop Signal)

Para veículos com a função ESS e com sistema antibloqueio do freio (ABS), durante uma frenagem brusca e contínua e em velocidades superiores a 80 km/h, a lanterna da luz de freio poderá piscar para alertar os condutores que trafegam atrás.

Se a frenagem for prolongada por mais tempo, mantendo-se a mesma desaceleração, as luzes de advertência são automaticamente ligadas e piscarão quando o veículo atingir uma velocidade inferior a aproximadamente 10 km/h. Ao reiniciar o movimento do veículo, as luzes de advertência desligam-se por conta própria.

As luzes de advertência também podem ser desligadas ao pressionar o interruptor  no painel de instrumentos → Fig. 40.

#### ATENÇÃO

Um veículo parado sem a devida sinalização representa um grande risco de acidente para si mesmo e para terceiros no trânsito.

- Parar o veículo assim que possível em um local seguro.
- Estacionar o veículo a uma distância segura do fluxo de trânsito para travar seguramente todas as portas em caso de emergência.
- Ligar as luzes de advertência e utilizar o triângulo de segurança para alertar outros condutores.
- Nunca deixar crianças, deficientes ou pessoas com necessidades especiais sozinhas no veículo quando as portas forem travadas. ►



Isto poderá fazer com que elas sejam trancadas dentro do veículo em caso de emergência. Pessoas trancadas podem ficar expostas a temperaturas muito altas ou muito baixas.

### ⚠️ ATENÇÃO

A observância da lista de controle é essencial para a segurança do condutor, passageiros e demais condutores, evitando possíveis acidentes.

- Seguir sempre as ações da lista de controle e observar as precauções de segurança nela descritas.

### ⚠️ ATENÇÃO

As peças do sistema de escape esquentam muito. Por isso podem ocorrer incêndios e ferimentos graves.

- Nunca estacionar o veículo de forma que peças do sistema de escape entrem em contato com materiais facilmente inflamáveis embaixo do veículo, como, por exemplo, grama seca ou combustível.

**i** A bateria do veículo se descarrega quando as luzes de advertência ficam ligadas por um longo período de tempo - mesmo com a ignição desligada.

**i** Quando os airbags são acionados em um acidente, as luzes de advertência podem ser acionadas automaticamente → Página 43.

## Equipamento para caso de emergência

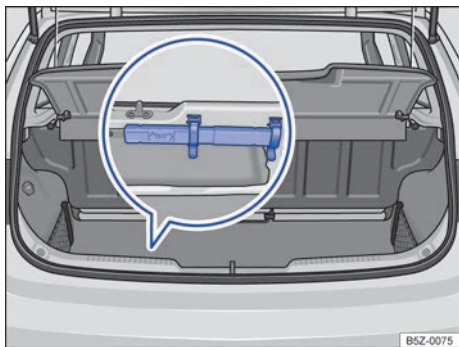

Fig. 41 No compartimento de bagagem: triângulo de segurança.



Fig. 42 Na parte frontal do banco do passageiro dianteiro.

### Triângulo de segurança

O triângulo de segurança está fixado no compartimento de bagagem, abaixo da cobertura central → Fig. 41.

### Extintor de incêndio

Conforme resolução nº 556, de 17.09.2015, na lei nº 9.503 de 23.09.1997, torna-se facultativo o uso do extintor de incêndio nos automóveis e caminhonetes.

O proprietário que optar pela utilização do extintor de incêndio, deverá utilizar o extintor de incêndio com carga de pó tipo ABC.

Se instalado de forma inadequada o extintor pode causar ferimentos em caso de acidente. Por este motivo, a Volkswagen recomenda que o extintor de incêndio e o respectivo suporte correspondente para cada modelo de veículo, sejam adquiridos e instalados em uma Concessionária Volkswagen.

Para sua segurança e em cumprimento a resolução do CONTRAN 556/2015, a Volkswagen disponibiliza local adequado com preparação para a instalação do extintor de incêndio. Local onde deve ser instalado o suporte e o extintor de incêndio → Fig. 42.

### ⚠️ ATENÇÃO

Objetos soltos podem ser lançados pelo interior do veículo em razão de manobras de direção ou de frenagem súbitas, bem como em um acidente, e causar ferimentos graves.

- Fixar o triângulo de segurança nos devidos suportes sempre de maneira segura.



O triângulo de segurança deve atender às especificações legais vigentes de cada país. <

## Abrir e fechar

### Chave do veículo



#### Introdução ao tema



#### PERIGO

Se forem ingeridas baterias com diâmetro de 20 mm ou outras baterias de lítio, poderão ocorrer lesões graves ou até fatais em um curto espaço de tempo.

- Conservar sempre a chave do veículo, bem como chaveiros com baterias, baterias de reposição, células tipo botão e outras baterias, fora do alcance de crianças.
- Procurar auxílio médico imediatamente se houver suspeita de que uma bateria tenha sido engolida.



#### ATENÇÃO

Uma utilização desatenta ou descontrolada das chaves do veículo pode causar acidentes e ferimentos graves.

- Levantar sempre todas as chaves do veículo consigo ao deixar o veículo. Crianças ou pessoas não autorizadas podem travar as portas e a tampa traseira, dar partida no motor ou ligar a ignição e, com isso, acionar equipamentos elétricos, como, por exemplo, os vidros elétricos.
- Nunca deixar crianças ou pessoas com necessidade especiais sozinhas no veículo. Em caso de emergência, elas não estariam em condições de deixar o veículo sozinhas ou de ajudarem a si mesmas. Em um veículo fechado, de acordo com a estação do ano, podem ocorrer temperaturas muito altas ou muito baixas, que podem causar ferimentos graves e enfermidades, principalmente em crianças pequenas, ou levar à morte.
- Nunca retirar a chave da ignição enquanto o veículo estiver em movimento. <

## Funções da chave do veículo

📖 Observe ⚠️ e ⚠️ no início desse capítulo na página 56.

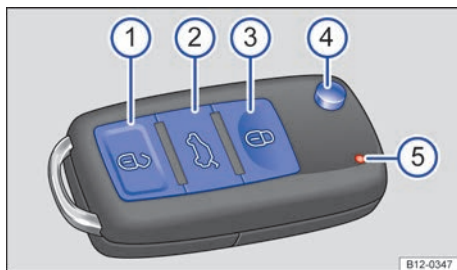

Fig. 43 Chave do veículo com comando remoto.

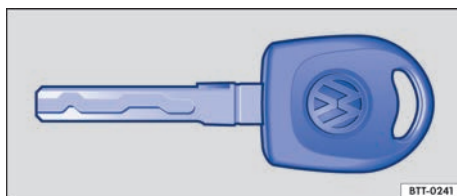

Fig. 44 Chave mecânica

Legenda para → Fig. 43:

- 1 Botão do travamento central: destravar o veículo.
- 2 Destruir a tampa do compartimento de bagagem separadamente.
- 3 Botão do travamento central: travar o veículo.
- 4 Rebater a haste da chave para fora e para dentro.
- 5 Luz de controle.

### Luz de controle

A luz de controle na chave do veículo pisca quando o botão é pressionado.

### 📌 NOTA

Toda chave do veículo contém componentes eletrônicos. Proteger as chaves contra avarias, umidade e vibrações intensas.

📌 Somente pressionar os botões da chave do veículo com comando remoto quando a respectiva função for realmente necessária. Um acionamento desnecessário do botão pode provocar um destravamento involuntário ou o dispa-

ro do alarme do veículo. Isso também se aplica quando se acredita estar fora da área de alcance do comando remoto.

📌 O funcionamento da chave do veículo com comando remoto pode ser temporariamente afetado pela sobreposição de transmissores que se encontram nas proximidades do veículo e trabalham na mesma faixa de frequências, por exemplo, um aparelho de transmissão ou telefone móvel.

📌 Obstáculos entre a chave com comando remoto e o veículo, condições meteorológicas ruins, bem como uma bateria fraca, reduzem o alcance da transmissão.

📌 Se os botões da chave do veículo com comando remoto → Fig. 43 ou um dos botões do travamento central (→ Página 58, *Travamento central e sistema de travamento*) forem acionados repetidas vezes em um curto intervalo de tempo, ocorre um desligamento temporário do travamento central para proteção contra sobrecarga. Nesse caso, o veículo fica destravado. Travar o veículo se necessário.

## Substituir a bateria

📖 Observe ⚠️ e ⚠️ no início desse capítulo na página 56.

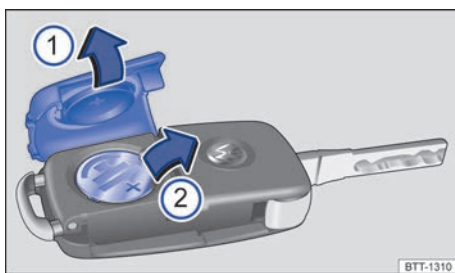

Fig. 45 Chave do veículo com comando remoto: 1 Abrir a tampa do alojamento da bateria. 2 Remover a bateria.

Legenda para → Fig. 45:

- 1 Retirar a cobertura.
- 2 Retirar a bateria.

A Volkswagen recomenda substituir a bateria em uma Concessionária Volkswagen ou em uma empresa especializada.



- Rebater a haste da chave do veículo para for a.
- Retirar a cobertura ① no sentido da seta → ①.
- Remover a bateria do alojamento da bateria com uma ferramenta adequada ②.
- Posicionar a nova bateria e pressionar no sentido contrário ao da seta ② para dentro do alojamento da bateria → ①.
- Pressionar a cobertura no sentido contrário ao da seta ① sobre a carcaça da chave do veículo até encaixar.

### ❗ NOTA

- Uma troca de bateria realizada de forma inadequada pode danificar a chave do veículo.
- Baterias inadequadas podem danificar a chave do veículo. Substituir baterias descarregadas somente por baterias novas com a mesma tensão, tamanho e especificação.
- Na instalação da bateria, observar a polaridade correta.

 As baterias contêm substâncias tóxicas. Por isto, é proibido o seu descarte / disposição com o lixo doméstico. A legislação determina procedimentos específicos para o descarte / disposição de baterias usadas. Para sua maior segurança e conforto, a Volkswagen recomenda fazer a substituição da bateria somente em uma Concessionária Volkswagen ou em uma empresa especializada.

## Solução de problemas

 **Observe**  e  no início desse capítulo na página 56.

### Sincronizar a chave do veículo com comando remoto

Quando o botão  é pressionado com frequência fora da área de alcance, possivelmente o veículo não poderá mais ser destravado e travado com o comando remoto. Nesse caso, a chave do veículo com comando remoto deverá ser sincronizada novamente.

A Volkswagen recomenda que a sincronização da chave do veículo com comando remoto seja feita em uma Concessionária Volkswagen.

 Podem ser utilizadas no máximo duas chaves com comando remoto.

 O sincronismo somente é possível se a chave com comando remoto estiver previamente programada para o veículo.

## Travamento central e sistema de travamento

### Introdução ao tema

O travamento central trava todas as portas e a tampa traseira do veículo. Com a porta do condutor aberta, o veículo *não* pode ser travado.

O veículo somente pode ser trancado se a ignição tiver sido desligada ou se o condutor sair do veículo com o motor desligado.

Um veículo destravado e parado por um longo período (por exemplo, na própria garagem) pode causar o descarregamento da bateria do veículo, impossibilitando a partida do motor.



### ATENÇÃO

Uma utilização incorreta do travamento central pode causar ferimentos graves.

- O travamento central trava todas as portas. Um veículo travado por dentro pode impedir uma abertura involuntária das portas e a invasão de pessoas não autorizadas. Em caso de emergência ou acidente, entretanto, portas travadas dificultam o acesso de socorristas ao interior do veículo para atender as pessoas.
- Nunca deixar crianças ou pessoas com necessidades especiais sozinhas no veículo. O acionamento do botão do travamento central poderá travar as portas do veículo por dentro, dificultando ou impedindo a saída. Pessoas trancadas podem ficar expostas a temperaturas muito altas ou muito baixas.
- Conforme a estação do ano, podem ocorrer temperaturas muito altas ou muito baixas no interior de um veículo fechado, que podem causar ferimentos graves e enfermidades, principalmente em crianças pequenas, ou levar à morte.

- Nunca deixar pessoas dentro de um veículo travado. Em caso de emergência, elas poderiam não ter condições de deixar o veículo sozinhas ou de ajudarem a si mesmas.
- Somente abrir ou fechar as portas e a tampa traseira quando não houver ninguém em seu raio de abertura.

## Luz de controle

 **Observe**  no início desse capítulo na página 58.

Piscando	Causa possível
	O veículo está travado (por fora).

Ao ligar a ignição, algumas luzes de advertência e de controle se acendem rapidamente para verificação da função. Elas se apagam após alguns segundos.

## ATENÇÃO

A observância das luzes de advertência acesas e das mensagens de texto é essencial para a segurança do condutor e dos passageiros, evitando possíveis paradas do veículo, bem como eventuais acidentes.

- Nunca ignorar as luzes de advertência acesas e as mensagens de texto.
- Parar o veículo assim que possível em um local seguro a todos os passageiros do veículo e aos demais condutores.
- Quando o veículo para ou precisa ser estacionado para reparos, estacionar sempre o veículo a uma distância segura da rua, ligar as luzes de advertência, desligar o motor e adotar outras medidas de segurança, para alertar o trânsito.

## NOTA

Observar sempre as luzes de controle acesas e as mensagens de texto para evitar danos no veículo. <

## Travamento central

 **Observe**  no início desse capítulo na página 58.

< O travamento central possibilita um destravamento e travamento centralizado de todas as portas e da tampa traseira:

- Emergencialmente com a chave com comando remoto na porta do condutor, quando o comando remoto não estiver funcionando → Página 62.
- Comando remoto → Página 60.
- Por dentro com o botão do travamento central → Página 61.

A porta do passageiro dianteiro e as portas traseiras podem ser travadas manualmente no caso de falha da chave do veículo com comando remoto ou do travamento central → Página 63, *Portas*.

A porta do condutor e a tampa traseira podem ser destravadas manualmente por meio do segredo mecânico da chave, no caso de falha da chave do veículo com comando remoto ou do travamento central.

### Travamento automático (Auto Lock)

O veículo é travado automaticamente a partir de uma velocidade de aproximadamente 20 km/h, caso o mesmo encontre-se previamente destravado.

### Travar o veículo após o acionamento do airbag

Em veículos com travamento central elétrico, após o acionamento dos airbags em um acidente, as portas podem ser destravadas → Página 43.



Dependendo da intensidade do dano, o veículo pode ser travado após o acidente, conforme segue:

- **Travar o veículo com o botão do travamento central:** Desligar a ignição. Abrir uma porta do veículo. Pressionar o botão do travamento central  na porta do condutor.
- **Travar o veículo com a chave com comando remoto:** Desligar a ignição **OU** retirar a chave do veículo do cilindro da ignição. Abrir uma porta do veículo. Travar o veículo com a chave do veículo. >

**i** Se os botões da chave do veículo com comando remoto (→ Página 56, *Chave do veículo*) ou um dos botões do travamento central → Fig. 48 forem acionados repetidas vezes em um curto intervalo de tempo, ocorre um desligamento temporário do travamento central para proteção contra sobrecarga. Nesse caso, o veículo permanecerá destravado por aproximadamente 30 segundos. Se durante esse tempo nenhuma porta do veículo ou a tampa traseira for aberta, o veículo será travado automaticamente.

**i** Quando se travar o veículo por fora a luz de controle no painel de instrumentos  piscará para sinalizar que o veículo está travado.

Ação com os botões da chave com comando remoto → Fig. 47

- *Destruvar* pressionar botão . Manter pressionada para abertura de conforto.
- *Travar* pressionar o botão .
- *Habilitar o destravamento manual da tampa traseira* pressionar o botão  por um segundo. É habilitado o destravamento manual da tampa traseira.

Ação com a haste da chave com comando remoto na fechadura → Fig. 47 ou com a chave mecânica → Fig. 46

- *Destruvar* inserir a chave do veículo na fechadura da porta do condutor e girar **no sentido anti-horário**.
- *Travar* Inserir a chave do veículo na fechadura da porta do condutor e girar **no sentido horário**. Manter girada para fechamento de conforto.
- *Habilitar o destravamento manual da tampa traseira* Inserir a chave do veículo na fechadura da porta do condutor e girar **no sentido anti-horário**. Para abrir a tampa traseira, veja → Página 65.

A chave com comando remoto somente destrava ou trava o veículo se a bateria tiver energia suficiente e se a chave com comando remoto se encontrar a poucos metros ao redor do veículo.

- Ao travar o veículo, todos os indicadores de direção piscam *uma vez* para confirmação.
- Ao destravar o veículo, todos os indicadores de direção piscam *duas vezes* para confirmação.

É possível habilitar/desabilitar o sinal sonoro (buzina) para a confirmação de ativação e desativação do alarme. Para veículos com Sistema de Informações Volkswagen é possível habilitar/desabilitar através do instrumento combinado. Para os demais veículos, procure uma Concessionária Volkswagen para habilitar/desabilitar o sinal sonoro.

Se os indicadores de direção *não* piscarem para confirmação do travamento, no mínimo uma das portas ou a tampa traseira não está travada.

Com a porta do condutor aberta, não é possível travar o veículo com a chave do veículo. Quando o veículo é destravado pela chave com comando remoto e nenhuma porta ou a tampa traseira é aberta, o veículo é travado automaticamente

## Destruvar ou travar o veículo por fora

**l** Observe  no início desse capítulo na página 58.

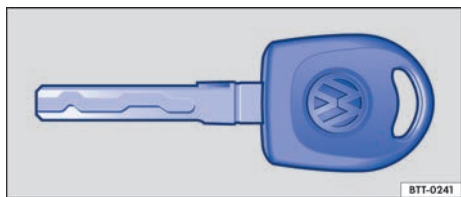

Fig. 46 Chave mecânica



Fig. 47 Botões na chave do veículo com comando remoto.

após aproximadamente 30 segundos. Esta função impede um destravamento involuntário do veículo por um longo período.

### Fechamento de emergência

A porta do passageiro dianteiro e as portas traseiras podem ser travadas manualmente, no caso de problemas no funcionamento do travamento elétrico ou falha na chave do veículo com comando remoto. Para maiores informações, veja → Página 64, *Travar a porta do passageiro dianteiro e as portas traseiras manualmente*.

A porta do condutor pode ser acionada por meio do cilindro da fechadura da porta.

### Abertura e fechamento de conforto

– Ver vidros elétricos – Funções → Página 67.

– Ver teto solar – Funções → Página 69.

 Ao abrir a porta do condutor com a haste da chave do veículo, verificar se a chave foi colocada corretamente até o final do cilindro. Caso contrário, a chave pode girar livre, não destravando a porta.

## Destravar ou travar o veículo por dentro

 **Observe**  no início desse capítulo na página 58.

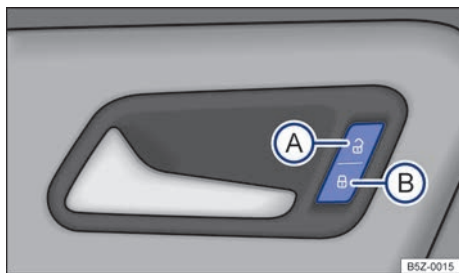

**Fig. 48** Na porta do condutor: botão do travamento central.

Legenda para → Fig. 48

 Destravar o veículo (A).

 Travar o veículo (B).

O botão do travamento central funciona tanto com a ignição ligada quanto desligada, somente se *todas* as portas estiverem fechadas.

Se o veículo for travado externamente com a chave com comando remoto, o botão do travamento central ficará desativado.

Quando o veículo é travado com o botão do travamento central, é válido o seguinte:

- O sistema de alarme antifurto **não** é ativado.
- A abertura das portas e da tampa traseira por *fora* não é possível, por exemplo, ao parar em um semáforo.
- As portas podem ser destravadas e abertas por dentro, acionando a maçaneta da porta. Eventualmente, pode ser necessário repetir o acionamento da maçaneta da porta.
- Se alguma porta do veículo estiver aberta, o travamento central não é ativado.

Se o veículo estiver sido travado pelo travamento automático → Página 59, quando o veículo para a chave é retirada da ignição, o veículo se destrava.

## Sistema de alarme antifurto

 **Observe**  no início desse capítulo na página 58.

Com ajuda do sistema de alarme antifurto, são dificultadas as tentativas de arrombamento e o furto do veículo.

O sistema de alarme antifurto é ativado automaticamente no travamento do veículo com a chave com comando remoto ou com a chave mecânica.

### Quando o alarme é disparado?

O sistema de alarme antifurto emite sinais sonoros por cerca de 30 segundos e sinais visuais de advertência por até 5 minutos, caso sejam executadas as seguintes ações não autorizadas no veículo com alarme ativado:

- Destravamento mecânico do veículo com a chave de emergência e abertura da porta destravada.
- Abertura de uma porta.
- Abertura da tampa do compartimento do motor.
- Abertura da tampa traseira.
- Ligar a ignição com uma chave de veículo inválida.

- Abertura, quebra ou remoção de um dos vidros.
- Movimento no veículo (em veículos com monitoramento do interior do veículo → Página 62).

### Desligar alarme

Destruar o veículo pelo botão de destravamento da chave com comando remoto ou ligar a ignição com uma chave de veículo válida.

### Destancar mecanicamente todas as portas do veículo (abertura de emergência)

Se houver um problema no comando remoto e se for necessário destrancar o veículo com a chave, proceda da seguinte maneira:

- Girar a chave no cilindro da porta do condutor para a posição de abrir.
- Abrir a porta do condutor e ligar a ignição em até 15 segundos, ou o alarme é disparado. Ao se ligar a ignição, o imobilizador reconhece uma chave válida e o alarme é desativado. Assim todas as portas, a tampa do compartimento do motor e a tampa traseira podem ser abertas.

**i** O alarme é disparado novamente se após o disparo do alarme ocorrer uma nova invasão na mesma ou em outra área protegida. Por exemplo, se após a abertura de uma porta, a tampa traseira também for aberta.

**i** O sistema de alarme antifurto **não** é ativado com o travamento por dentro com o botão do travamento central .

**i** Quando a porta do condutor é destravada mecanicamente com a chave, apenas a porta do condutor é destravada e não o veículo inteiro. Somente ao ligar a ignição que todas as portas são liberadas – mas não destravadas – e o botão do travamento central é ativado (*Válido para veículos com sistema de travamento central e com alarme*).

**i** Com a bateria do veículo fraca ou descarregada, o sistema de alarme antifurto não funciona de maneira correta.

## Monitoramento do interior do veículo

 **Observe**  no início desse capítulo na página 58.

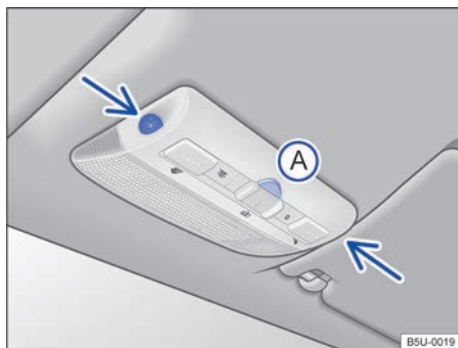

**Fig. 49** No console do teto: sensores de monitoramento do interior do veículo e tecla **A** para desligar o monitoramento do interior do veículo.

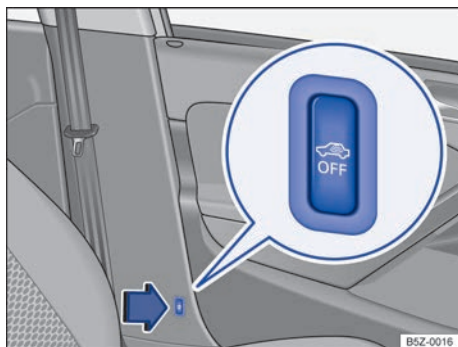

**Fig. 50** Ao lado do banco do condutor: botão para desligar o monitoramento do interior do veículo.

*Dependendo da versão do veículo, poderá ser equipado com o botão de monitoramento do interior do veículo no console do teto ou ao lado do banco do condutor, na coluna do veículo.*



O monitoramento do interior do veículo dispara o alarme com o veículo travado e o sistema de alarme antifurto ligado, se reconhecer movimentos no interior do veículo. O sensor e o receptor estão localizados no conjunto da lanterna de leitura → Fig. 49 (setas). ▶



## Ligar o monitoramento do interior do veículo

Travar o veículo com a chave com comando remoto ou com a chave mecânica. Com o sistema de alarme antifurto ligado, também é ativado o monitoramento do interior do veículo.

## Desligar o monitoramento do interior do veículo

- Retirar a chave do veículo da ignição.
- Abrir a porta do condutor.
- Pressionar o botão → Fig. 49 (A) ou → Fig. 50  por 2 segundos. No painel de instrumentos a luz de controle  se acende.
- Fechar todas as portas e a tampa traseira.
- A luz de controle  permanecerá acesa por cerca de 30 segundos, ou até que o alarme seja ativado. Se o alarme for ativado dentro do período de 30 segundos, a luz de controle passará a piscar imediatamente.

Por exemplo, desligar o monitoramento do interior do veículo quando forem mantidos animais soltos no interior do veículo por um breve período  → Página 58.

O monitoramento deve ser desativado novamente a cada destravamento do veículo, pois, caso contrário ele será ativado da próxima vez que o veículo for travado.

## Riscos de falha do alarme

Um funcionamento perfeito do monitoramento do interior do veículo somente é assegurado com o veículo totalmente fechado. Observar as determinações legais. Uma falha do alarme pode ocorrer nos seguintes casos:

- Quando um ou mais vidros estiverem abertos, total ou parcialmente, pois nesta condição o alarme poderá disparar.
- Quando o teto solar estiver aberto, total ou parcialmente.
- Quando objetos como, por exemplo, folhas soltas de papel ou enfeites de espelho (odorizadores) permanecerem no veículo.
- Por objetos metálicos nos porta-objetos do console central, como, por exemplo, chaves ou moedas.
- Por meio do alarme de vibração de um telefone móvel que se encontra no veículo.

## Portas

### Introdução ao tema

As portas, a tampa traseira e o teto solar podem, por exemplo, ser travadas manualmente ou destravadas parcialmente em caso de uma falha da chave do veículo com comando remoto ou do travamento central.

#### ATENÇÃO

Uma porta fechada incorretamente pode se abrir subitamente durante a condução e causar ferimentos graves.

- Parar imediatamente e fechar a porta.
- Ao fechar a porta, atentar para que ela se encaixe de forma segura e completa.
- Abrir ou fechar as portas somente quando não houver nada ou ninguém em seu raio de abertura.

#### ATENÇÃO

Uma porta mantida aberta pelo dispositivo de retenção da porta pode se fechar em condições de vento forte e em aclives, causando ferimentos.

- Segurar as portas sempre pela maçaneta ao abrir e fechar.

#### ATENÇÃO

A área de funcionamento das portas, da tampa traseira e do teto solar é perigosa e pode causar ferimentos.

- Abrir ou fechar as portas, a tampa traseira e o teto solar somente quando não houver ninguém em sua área funcional.

#### ATENÇÃO

Um fechamento ou uma abertura de emergência sem a devida atenção pode causar ferimentos graves.

- Nunca deixar crianças ou pessoas com necessidade especiais sozinhas no veículo. Em caso de emergência, elas não estariam em condições de deixar o veículo sozinhas ou de cuidarem de si mesmas.
- Em um veículo fechado, conforme a estação do ano, podem ocorrer temperaturas muito altas ou muito baixas que podem ocasionar

ferimentos graves e enfermidades, principalmente em crianças pequenas, ou ocasionar a morte.

#### ❗ NOTA

Ao executar um fechamento ou abertura de emergência, as peças devem ser removidas cuidadosamente e reinstaladas corretamente para evitar danos ao veículo.

### Destravar ou travar a porta do condutor e a do passageiro dianteiro manualmente

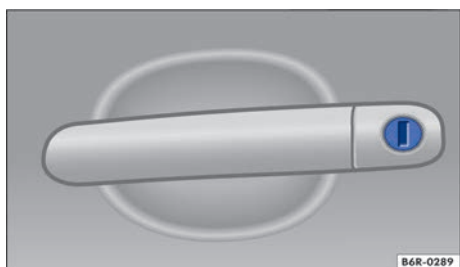

**Fig. 51** Maçaneta da porta do condutor com cilindro da fechadura.

*Dependendo da versão do veículo a maçaneta da porta do passageiro com cilindro da fechadura pode não estar disponível.*

No travamento manual, geralmente todas as portas são travadas. No destravamento manual, apenas a porta do condutor ou do passageiro dianteiro é destravada.

- Se for o caso, rebater a haste da chave do veículo para fora → Página 56.
- Introduzir a haste da chave no cilindro da fechadura e destravar ou travar o veículo → Fig. 51.

### Travar a porta do passageiro dianteiro e as portas traseiras manualmente

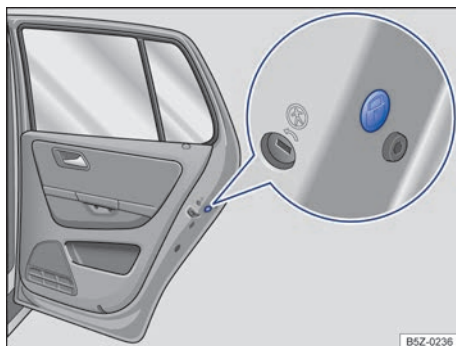

**Fig. 52** Na porta traseira: travamento de emergência, coberto por uma vedação de borracha.



**Fig. 53** Travamento de emergência do veículo com a chave do veículo.

Para veículos com travamento elétrico, a porta do passageiro dianteiro e as portas traseiras podem ser travadas manualmente. Com isso, o sistema de alarme antifurto **não** é ativado.

- Abrir a porta.
- Remover a vedação de borracha na lateral da porta. A vedação está identificada por um cadeado  → Fig. 53.
- Se for o caso, rebater a haste da chave para fora → Página 56.
- Inserir a haste da chave na fenda → Fig. 53 e girar no sentido horário (para fora do veículo) até o batente.
- Fixar novamente a vedação de borracha e fechar a porta completamente.

- Verificar se a porta está travada.
- Se necessário, realizar o processo nas outras portas.
- O veículo deve ser verificado imediatamente por uma Concessionária Volkswagen ou por uma empresa especializada.

 As portas do veículo podem ser destravadas e abertas por dentro, acionando a maçaneta da porta. Eventualmente, pode ser necessário puxar a maçaneta de abertura da porta duas vezes → *Página 62, Destrançar mecanicamente todas as portas do veículo (abertura de emergência).*

## Tampa traseira

### Introdução ao tema

#### ATENÇÃO

Um destravamento, abertura ou fechamento incorreto e sem a devida atenção da tampa traseira pode causar acidentes e ferimentos graves.



- Abrir ou fechar a tampa traseira somente se não houver nada ou ninguém em seu raio de abertura.
- Em hipótese alguma deve-se fechar a tampa traseira com a mão no vidro traseiro. O vidro traseiro pode se estilhaçar e causar ferimentos.
- Após o fechamento da tampa traseira, verificar se ela está fechada e travada de maneira correta, para que não possa se abrir durante a condução. A tampa traseira fechada deve estar alinhada com as peças da carroceria.
- Manter sempre fechada a tampa traseira durante a condução, para que gases tóxicos não possam penetrar no interior do veículo.
- Nunca abrir a tampa traseira quando houver carga, por exemplo, em um bagageiro. Da mesma forma, a tampa traseira não poderá ser aberta se houver carga afixada nela, por exemplo, bicicletas. Uma tampa traseira aberta pode se abaixar devido ao peso adicional. Se necessário, apoiar a tampa traseira ou remover previamente a carga.

- Fechar e travar a tampa traseira e todas as portas quando o veículo não estiver em uso. Certificar-se que ninguém permaneceu dentro do veículo.
- Nunca deixar crianças brincar sem supervisão dentro ou próximas do veículo, sobretudo quando a tampa traseira estiver aberta. Crianças podem entrar no compartimento de bagagem, fechar a tampa traseira e ficar presas. Conforme a estação do ano, podem ocorrer temperaturas muito altas ou muito baixas no interior de um veículo fechado, que podem causar ferimentos graves e enfermidades, principalmente em crianças pequenas, ou levar à morte.
- Nunca deixar crianças ou pessoas com necessidades especiais sozinhas no veículo. O acionamento do botão do travamento central poderá travar as portas do veículo por dentro, dificultando ou impedindo a saída. Pessoas trancadas podem ficar expostas a temperaturas muito altas ou muito baixas.

#### NOTA

Antes de abrir a tampa traseira, verificar se existe espaço suficiente para abrir e fechar a tampa, por exemplo, em garagens.

### Luz de advertência

 **Observe**  e  no início desse capítulo na página 65.

Acende	Causa possível / Solução
	Tampa traseira está aberta ou fechada incorretamente.
	<b>Não prosseguir!</b> Abrir a tampa traseira e fechar novamente.



Após ligar a ignição, algumas luzes de advertência e de controle se acendem rapidamente para a verificação da função. Elas se apagam após alguns segundos.

Se a tampa traseira está aberta ou fechada incorretamente, a luz de advertência  se acende no display do instrumento combinado.

## ⚠️ ATENÇÃO

A tampa traseira fechada incorretamente pode se abrir subitamente durante a condução e causar ferimentos graves.

- Parar imediatamente em um local seguro e fechar a tampa traseira.
- Após o fechamento da tampa traseira, verificar se a trava engatou corretamente no fecho.



## Abrir e fechar a tampa traseira

📖 Observe ⚠️ e ⚠️ no início desse capítulo na página 65.

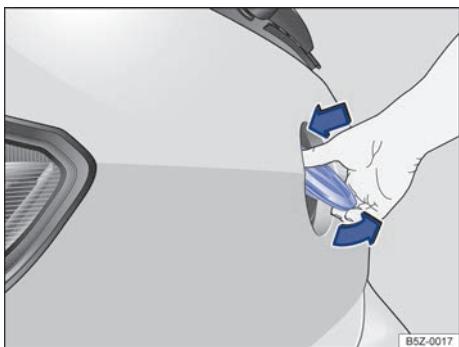



Fig. 54 Abrir a tampa traseira por fora.



Fig. 55 Tampa traseira aberta: rebaixo para puxar.

Se, por exemplo, houver uma bicicleta instalada no bagageiro da tampa traseira, então a tampa traseira não pode ser aberta em algumas circunstâncias → ⚠️. Antes de abrir a tampa traseira, retirar sempre as bagagens do bagageiro e apoiar a tampa traseira aberta.

## Destravar a tampa traseira - veículos com travamento central

- Se caso o veículo encontrar-se travado, apertar o botão  na chave do veículo com comando remoto por aproximadamente um segundo para destravar a tampa traseira.
- Se caso o veículo encontrar-se destravado, não é necessário apertar o botão  na chave do veículo com comando remoto para que seja possível a abertura da tampa traseira.

## Destravar a tampa traseira - veículos com a chave mecânica ou com a haste da chave com comando remoto

- Se caso o veículo encontrar-se travado, inserir a haste da chave na fechadura da porta do condutor e girar no sentido anti-horário ou.
- Se caso o veículo encontrar-se destravado, a tampa traseira estará aberta.

## Abrir pelo logo Volkswagen

- Destravar o veículo ou a tampa traseira ou abrir uma porta.
- Com o polegar, pressionar a parte superior do logo Volkswagen → Fig. 54 e rebatê-lo para fora por baixo. Tocar com a mão embaixo do logo e levantar a tampa traseira.

## Fechar a tampa traseira

- Segurar no rebaixo do revestimento interno da tampa traseira → Fig. 55 (seta).
- Puxar a tampa traseira para baixo, até encaixar na fechadura. Atentar para que a mão seja distanciada do raio de abertura da tampa traseira → ⚠️.
- Verificar se a tampa traseira se fechou corretamente.

## Travar a tampa traseira - veículos com travamento central

Quando o veículo é destravado e nenhuma porta ou a tampa traseira é aberta, o veículo será travado automaticamente após aproximadamente 30 segundos. Esta função impede um destravamento involuntário do veículo por um longo período.

Um travamento somente é possível com a tampa traseira corretamente fechada. ▶

- A tampa traseira também é travada pelo travamento central.
- Se a tampa traseira de um veículo travado e com o alarme ativado for destravada com o botão  da chave do veículo com comando remoto, esta será travada imediatamente após o fechamento.
- Uma tampa traseira fechada, mas não travada, é travada automaticamente a uma velocidade superior a aproximadamente 5 km/h.

### Travar a tampa traseira com chave do veículo mecânica

Um travamento somente é possível com a tampa traseira corretamente fechada.

- Colocar a chave mecânica no cilindro da fechadura da porta do condutor e girar **no sentido horário** → Página 58.

#### ATENÇÃO



O destravamento ou abertura incorreta ou sem a devida atenção da tampa traseira pode causar ferimentos graves.

- Com um bagageiro montado sobre a tampa traseira mais a carga, uma tampa traseira destravada nem sempre será reconhecida. Uma tampa traseira destravada pode se abrir repentinamente durante a condução.

#### ATENÇÃO

O fechamento incorreto ou sem a devida atenção da tampa traseira podem causar ferimentos graves.

- Nunca deixar o veículo sem supervisão ou crianças brincarem dentro ou próximas do veículo, sobretudo quando a tampa traseira estiver aberta. Crianças podem entrar no compartimento de bagagem, fechar a tampa traseira e ficarem presas. Um veículo fechado pode aquecer ou resfriar extremamente conforme a estação do ano e causar ferimentos graves, enfermidades ou até levar à morte.
- Ao fechar a tampa traseira, atentar para que a mão seja distanciada a tempo do raio de abertura da tampa traseira.

 Se manter pressionado o botão  na chave do veículo, ocorre a habilitação para abertura da tampa.

 Antes de fechar a tampa traseira, verificar se a chave do veículo não se encontra em seu interior.

## Destruvar a tampa traseira emergencialmente

 Observe  e  no início desse capítulo na página 65.

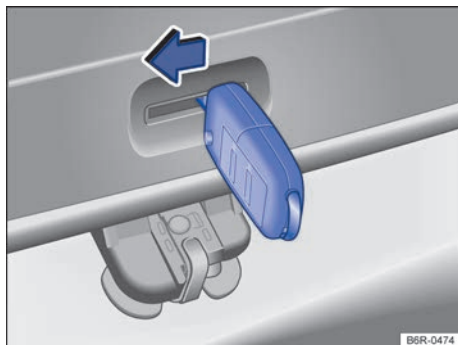

**Fig. 56** Do lado de dentro do compartimento de bagagem: destravamento de emergência da tampa traseira.

- Rebater o encosto do banco traseiro para frente.
- Remover os volumes de bagagem para alcançar a tampa traseira por dentro.
- Rebater a haste da chave do veículo para fora → Página 56.
- Inserir a haste da chave na abertura da tampa traseira → Fig. 56 e pressionar a alavanca de destravamento no sentido da seta, para destravar a tampa traseira.

## Vidros

### Introdução ao tema

#### ATENÇÃO

Uma utilização sem a devida atenção dos vidros elétricos pode causar ferimentos graves.

- Abrir ou fechar os vidros por acionamento elétrico somente quando não houver nada ou ninguém em sua área de funcionamento.
- Ninguém deve permanecer no interior do veículo quando as portas forem travadas, especialmente crianças e pessoas com necessidades especiais.
- Levantar sempre todas as chaves do veículo consigo ao deixar o veículo. Após se desligar a ignição, os vidros ainda podem ser abertos ou fechados pelos botões das portas por um breve período, enquanto a porta do condutor ou do passageiro dianteiro não for aberta.
- Ao transportar crianças no banco traseiro, desativar sempre os vidros elétricos traseiros com o botão de segurança, para que não possam ser abertos ou fechados.

### ❗ NOTA

Com os vidros abertos, a chuva pode molhar o acabamento interno do veículo e ocasionar danos no veículo.

## Abrir ou fechar os vidros eletricamente

📖 **Observe** ⚠️ e ⓘ no início desse capítulo na página 67.

Os botões se encontram nas portas → Página 13

 Abrir o vidro: pressionar o botão. Fechar o vidro: puxar o botão.

 Pressionar para desativar os botões dos vidros elétricos das portas traseiras. Com isso, a luz de controle amarela no botão se acende.

Após desligar a ignição, os vidros ainda podem ser abertos ou fechados pelos botões das portas por um breve período, enquanto a porta do condutor ou do passageiro dianteiro não for aberta.

*Dependendo da versão do veículo e dos equipamentos instalados as funções fechamento e abertura de conforto e fechamento automático pode não estar disponível, apresentar variáveis ou funcionar parcialmente.*

### Botão na porta do passageiro dianteiro e nas portas traseiras

O botão na porta do passageiro dianteiro e nas portas traseiras, é igual e tem o mesmo funcionamento que o botão na porta do condutor, sendo apenas um botão no revestimento de cada porta.

### Função de fechamento e abertura automática

A função de fechamento e abertura automática permite uma abertura e fechamento completos dos vidros. Com isso, não é necessário segurar o botão correspondente do vidro elétrico.



**Para a função de fechamento automático:** puxar o botão do respectivo vidro até o segundo estágio para cima.

**Para a função de abertura automática:** pressionar o botão do respectivo vidro brevemente até o segundo estágio para baixo.

**Parar o curso automático:** pressionar ou puxar novamente o botão do respectivo vidro.

### Abertura e fechamento de conforto

Dependendo da versão do veículo, os vidros podem ser abertos e fechados por fora com a chave do veículo:

- Manter pressionada o botão de destravamento  da chave com comando remoto. Todos os vidros elétricos são abertos. **OU:** Inserir a chave do veículo na fechadura da porta do condutor e manter girada **no sentido anti-horário**. Todos os vidros elétricos são abertos.
- Pressionar o botão de travamento  da chave com comando remoto. Todos os vidros elétricos e o teto solar são fechados automaticamente. **OU:** Inserir a chave do veículo na fechadura da porta do condutor e manter girada **no sentido horário**. Todos os vidros elétricos e o teto solar são fechados.
- Para interromper a função, soltar o botão de destravamento ou o botão de travamento **OU** retirar o dedo da superfície do sensor.

 Em uma falha de funcionamento dos vidros elétricos, a função de fechamento e abertura automática, bem como o limitador de força, não funcionam corretamente. Dirigir-se a uma Concessionária Volkswagen ou a uma empresa especializada.

## Limitador de força dos levantadores dos vidros

📖 Observe ⚠️ e ⓘ no início desse capítulo na página 67.

O limitador de força dos vidros elétricos pode reduzir o perigo de ferimentos por esmagamento no fechamento dos vidros → ⚠️. Se a função de fechamento automático (processo de fechamento) de um vidro for afetada por dificuldade de movimentação ou por um obstáculo, o vidro será aberto imediatamente.

- Verificar por que o vidro não fechou.
- Tentar fechar o vidro novamente.
- Após alguns acionamentos seguidos do limitador de força, a função de fechamento automático dos vidros poderá ficar fora de funcionamento.
- Para reestabelecer a função de fechamento automático dos vidros, siga o procedimento → Página 69, *Restabelecer a função de fechamento automático por fora*.
- Se continuar não sendo possível fechar o vidro, procurar uma Concessionária Volkswagen ou uma empresa especializada.

### ⚠️ ATENÇÃO

O fechamento dos vidros elétricos sem limitador de força pode causar ferimentos graves.

- Fechar sempre os vidros elétricos com atenção.
- Ninguém deve permanecer na área de funcionamento dos vidros elétricos, principalmente se o fechamento for realizado sem limitador de força.
- O limitador de força não evita que os dedos e outras partes do corpo sejam pressionados contra o quadro do vidro e, assim, sofram ferimentos.

📘 O limitador de força também ocorre no fechamento de conforto dos vidros com a chave do veículo com comando remoto ou com a chave mecânica → Página 68.

## Solução de problemas

📖 Observe ⚠️ e ⓘ no início desse capítulo na página 67.

### Restabelecer a função automática de fechamento e abertura dos vidros

Se a bateria do veículo tiver sido desconectada ou descarregada com o vidro não fechado por completo ou, ainda, após alguns acionamentos da função limitador de força, a função de fechamento e abertura automática torna-se desativada e deve ser restabelecida:

- Fechar todos os vidros.
- Puxar o botão do respectivo vidro para cima e manter nessa posição por pelo menos um segundo.
- Soltar o botão e puxar novamente para cima e segurar. A função de fechamento e abertura automática está funcionando novamente.

Para os outros botões com essa função desativada, repetir essa operação.

### Restabelecer a função de fechamento automático por fora

Se a bateria do veículo tiver sido desconectada ou descarregada com o vidro não fechado por completo ou, ainda, após alguns acionamentos da função limitador de força, a função de fechamento automático com a chave do veículo ou com comando remoto por fora do veículo, torna-se desativada e deve ser restabelecida:

- Fechar todos os vidros.
- Puxar o botão de cada vidro para cima e manter nessa posição por pelo menos um segundo. ◀

## Teto solar

### 📖 Introdução ao tema

### ⚠️ ATENÇÃO

Uma utilização desatenta ou sem supervisão do teto solar pode causar ferimentos graves.

- Abrir ou fechar o teto solar somente se não houver ninguém na sua área de funcionamento. ▶

- Levar sempre todas as chaves do veículo ao deixar o veículo.
- Nunca deixar crianças ou pessoas com necessidades especiais no veículo, principalmente se elas tiverem acesso à chave do veículo. O uso sem supervisão da chave do veículo pode travar o veículo, ligar o motor, ligar a ignição e acionar o teto solar.
- Após o desligamento da ignição, o teto solar ainda pode ser aberto ou fechado durante alguns minutos, enquanto a porta do condutor ou do passageiro não for aberta.

### ❗ NOTA

- Fechar sempre o teto solar antes de deixar o veículo, bem como em caso de chuva. Se o teto solar estiver aberto, a chuva entrará no interior e poderá danificar o sistema elétrico. Podem ocorrer outros danos no veículo.

**i** Folhas e outros objetos soltos deverão ser retirados do trilho do teto solar manualmente ou com um aspirador.

**i** Em caso de falha de funcionamento do teto solar ou limitador de força não funciona corretamente. Procurar uma Concessionária Volkswagen ou uma empresa especializada.

## Abrir ou fechar o teto solar

**i** Observe **▲** e **ⓘ** no início desse capítulo na página 69.

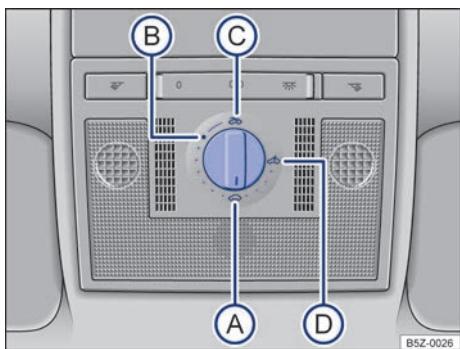

**Fig. 57** No revestimento do teto: interruptor rotativo do teto solar.

Girar o interruptor rotativo → Fig. 57 para a posição desejada para regular as seguintes posições do teto solar:

- (A) Fechado.
- (B) Na posição de conforto.
- (C) Totalmente aberto.
- (D) Levantado.

O teto solar funciona somente com ignição ligada. Após o desligamento da ignição, o teto solar ainda pode ser aberto ou fechado durante algum tempo, enquanto a porta do condutor ou do passageiro dianteiro não for aberta.

### Revestimento correção

O revestimento correção abre-se com o teto solar e, com o teto fechado, pode ser deslocada manualmente.

## Teto solar – Função

**i** Observe **▲** e **ⓘ** no início desse capítulo na página 69.

### Fechamento de conforto

O teto solar pode ser fechado por fora com a chave do veículo:

- Manter o botão de travamento da chave do veículo pressionado. O teto solar é fechado.
- Soltar o botão de travamento para interromper a função.

Com o fechamento de conforto são fechados os vidros e o teto solar.

Por meio do menu **Configurações - Conforto - Com. vidros** podem ser efetuadas diversas configurações para comando dos vidros e do teto solar.

**i** Com o fechamento de conforto por fora, o interruptor rotativo do teto solar permanece na posição selecionada por último e precisa ser reposicionado novamente antes do início da viagem.



## Limitador de força do teto solar

📖 Observe ⚠️ e 🛑 no início desse capítulo na página 69.

O limitador de força pode minimizar o perigo de ferimentos por esmagamento ao fechar o teto solar → ⚠️. Se o teto solar sofrer interferências no fechamento por dificuldade de movimentação ou por um obstáculo, o teto solar será aberto imediatamente.

- Verificar por que o teto solar não se fechou.
- Tentar fechar o teto solar novamente.
- Se o teto solar continuar não sendo fechado por dificuldade de movimentação ou por um obstáculo, o teto solar parará no local correspondente. Então, fechar o teto solar sem limitador de força.

### Fechar o teto solar sem limitador de força

- Girar o interruptor rotativo para a posição → Fig. 57 (A) e puxar para baixo na área posterior, até que o teto solar esteja completamente fechado.
- **Agora o teto solar se fecha sem limitador de força!**
- Se continuar não sendo possível fechar o teto solar, procurar uma Concessionária Volkswagen ou uma empresa especializada.

### ⚠️ ATENÇÃO

O fechamento do teto solar sem limitador de força pode causar ferimentos graves.

- Fechar o teto solar sempre com atenção.
- Ninguém deve permanecer na área de funcionamento do teto solar, principalmente se o fechamento for realizado sem o limitador de força.
- O limitador de força não evita que os dedos e outras partes do corpo sejam pressionados contra o quadro do teto e, assim, sofram ferimentos.

🛑 O limitador de força também funciona no fechamento de conforto dos vidros e do teto solar com a chave do veículo.

## Fechar o teto solar emergencialmente

📖 Observe ⚠️ e 🛑 no início desse capítulo na página 69.



Fig. 58 No revestimento do teto: remover a cobertura.

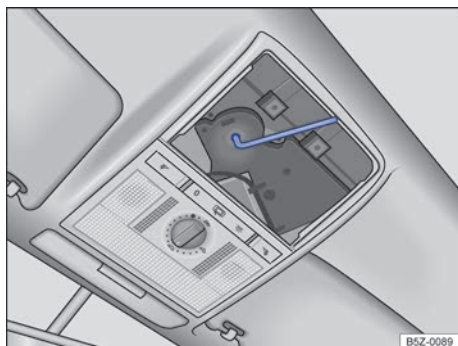

Fig. 59 Parafuso sextavado para fechamento do teto solar.

- Remover a cobertura no sentido da seta → Fig. 58.
- Encaixar uma chave sextavada comum de tamanho de 4 mm no parafuso sextavado → Fig. 59.
- Girar a chave sextavada interna no sentido anti-horário, para fechar o teto solar.
- Montar a cobertura novamente.
- O teto solar deve ser verificado por uma Concessionária Volkswagen ou por uma empresa especializada pois, com o fechamento de emergência, tanto a função como o limitador de força do teto solar podem estar avariados. ▶



A chave sextavada não está incluída nas ferramentas de bordo do veículo.

## Volante

### Ajustar a posição do volante

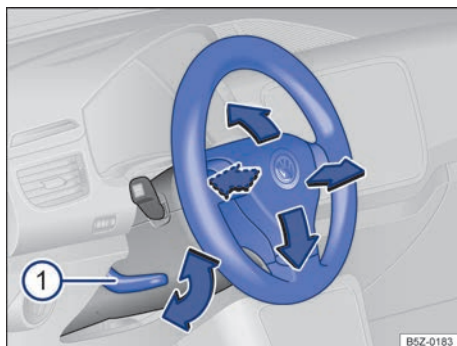

Fig. 60 Ajustar a posição do volante.

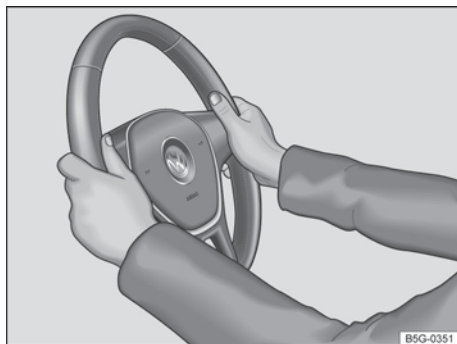

Fig. 61 No volante: posição 9 e 3 horas.

Ajustar o volante somente **antes** da condução e com o veículo parado.

- Ajustar a distância correta entre o condutor e o volante → Página 31 com ajuda do comando do banco do condutor → Página 74.
- Empurrar a alavanca para baixo → Fig. 60 ①.
- Ajustar a posição do volante de forma que possa segurá-lo lateralmente pela borda externa na posição de 9h e 3h → Fig. 61 com ambas as mãos e os braços ligeiramente dobrados.
- Pressionar a alavanca firmemente para cima até que ela esteja alinhada com a coluna de direção → ⚠.

## ATENÇÃO

- Pressionar a alavanca ① sempre com firmeza para cima após o ajuste, para que o volante não mude sua posição durante a condução.
- Nunca ajustar o volante durante a condução. Se for constatado que um ajuste é necessário durante a condução, parar de forma segura e ajustar o volante corretamente.
- A não observância dos cuidados acima citados podem comprometer o movimento de giro do volante pelo condutor.
- O volante ajustado deve apontar sempre na direção do tórax e não na direção do rosto, para não restringir a proteção do airbag frontal do condutor em caso de um acidente.
- Segurar sempre o volante com ambas as mãos lateralmente na borda externa (posição das 9h e 3h) durante a condução, para reduzir ferimentos causados por um acionamento do airbag frontal do condutor.
- Nunca segurar o volante na posição das 12h ou de outra maneira, por exemplo, no centro do volante. No acionamento do airbag frontal do condutor podem ocorrer ferimentos graves nos braços, nas mãos e na cabeça.
- A não observância dos cuidados acima citados influem diretamente na proteção do condutor em caso de colisão frontal do veículo. Estas recomendações são válidas para veículos *sem* e *com* ajuste da posição do volante.

# Bancos e apoios para cabeça

## Banco dianteiro

### Introdução ao tema

## ATENÇÃO

Antes de qualquer condução, ajustar sempre corretamente o banco, o cinto de segurança e os apoios para cabeça, certificando-se de que todos os passageiros estejam com os cintos colocados corretamente.

- Empurrar o banco do passageiro dianteiro para trás tanto quanto possível.
- Ajustar o banco do condutor de modo que haja no mínimo 25 cm de espaço entre o tórax e o centro do volante. Ajustar o banco do condutor longitudinalmente de modo que os pedais possam ser acionados totalmente com as pernas levemente dobradas e a distância da área do joelho para o painel de instrumentos seja de pelo menos 10 cm. Quando esta exigência não puder ser atendida em razão de particularidades físicas, entrar em contato obrigatoriamente com uma Concessionária Volkswagen para, se for o caso, efetuar instalações especiais.
- Nunca conduzir com o encosto do banco muito inclinado para trás. Quanto mais o encosto do banco estiver inclinado para trás, maior será o risco de ferimentos por uma disposição incorreta do cadarço do cinto de segurança e uma posição incorreta.
- Nunca conduzir com o encosto do banco inclinado para frente. Um airbag frontal acionado pode lançar o encosto do banco para trás e ferir os passageiros dos bancos traseiros.
- Adotar e manter a maior distância possível do volante e do painel de instrumentos.
- Sentar sempre de forma ereta com as costas contra o encosto do banco nos bancos dianteiros corretamente ajustados. Não posicionar nenhuma parte do corpo diretamente ou muito próxima do local de instalação do airbag.

- Para os passageiros nos bancos traseiros, aumenta-se o risco de ferimentos graves quando eles não estiverem sentados de forma ereta, pois os cintos de segurança não estariam posicionados corretamente.

### ⚠️ ATENÇÃO

Um ajuste incorreto dos bancos pode causar acidentes e ferimentos graves.

- Ajustar os bancos somente com o veículo parado, pois, do contrário, eles podem se deslocar inesperadamente durante a condução, podendo provocar a perda de controle do veículo. Além disso, é adotada uma postura incorreta durante o ajuste.
- Ajustar a altura, a inclinação e a direção longitudinal dos bancos dianteiros somente quando não houver ninguém na área de ajuste dos bancos.
- A área de ajuste dos bancos dianteiros não deve ser restringida por objetos.



Legenda para → Fig. 62:

- ① Deslocar o banco dianteiro para frente ou para trás:
  - Puxar a alavanca para deslocar o banco dianteiro. O banco dianteiro deve travar após se soltar a alavanca!
- ② Ajustar o encosto do banco:
  - Acionar a alavanca e ajustar a inclinação do encosto, até alcançar a posição desejada do encosto do banco. Soltar a alavanca para fixar o encosto do banco.
- ③ Ajustar a altura do banco:
  - *Somente no banco do condutor*, mover a alavanca várias vezes, se necessário, para cima ou para baixo, para ajustar a altura do banco.
- ④ Rebateter o encosto do banco:
  - *Somente no banco do passageiro dianteiro*, levantar a alavanca, no sentido da seta ④ e, movimentar o encosto para frente. Ao retornar à posição normal, certifique-se de que o encosto do banco esteja devidamente travado nesta posição.



## Comandos do banco dianteiro

📖 Observe ⚠️ no início desse capítulo na página 73.

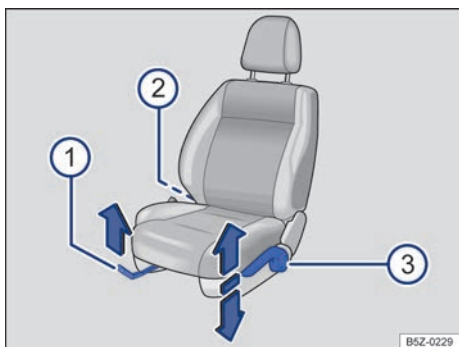

Fig. 62 Comandos do banco dianteiro esquerdo.

Os comandos estão dispostos em posição invertida no banco dianteiro direito (exceto o ajuste de altura e o porta-objetos).

## Banco traseiro

### 📖 Introdução ao tema

As possibilidades de ajuste do banco traseiro são descritas a seguir. Atentar para que a posição do banco esteja regulada corretamente → Página 30.

### ⚠️ ATENÇÃO

Um ajuste incorreto do banco traseiro pode causar acidentes e ferimentos graves.

- Ajustar o banco traseiro somente com o veículo parado, pois, do contrário, o banco traseiro pode se deslocar inesperadamente durante a condução. Além disso, é adotada uma postura incorreta durante o ajuste.
- Somente ajustar o banco traseiro se não houver ninguém na área de ajuste do banco traseiro.



## ❶ NOTA

Com o banco traseiro for rebatido para frente, objetos podem entrar no espaço entre o banco e o assoalho do compartimento de bagagem. Antes de rebater o banco traseiro para trás, remover possíveis objetos do espaço intermediário.

## Rebater o encosto do banco traseiro para frente ou para trás

📖 Observe ⚠ e ❶ no início desse capítulo na página 74.

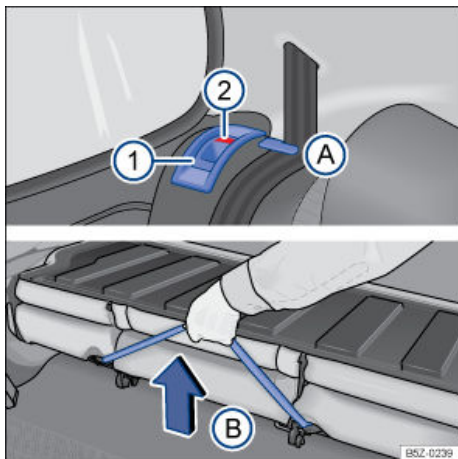

Fig. 63 Banco traseiro: botão de destravamento ❶; posicionador para os cadarços dos cintos A; alça para destravamento do conjunto do assoalho B.

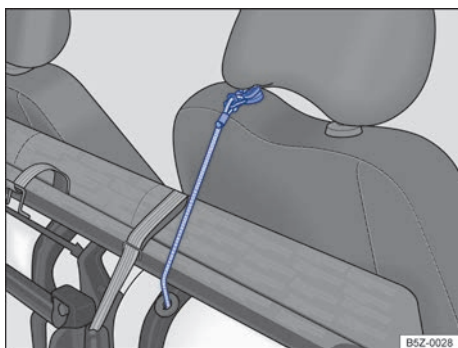

Fig. 64 Cinta elástica vermelha para fixação na haste do apoio para cabeça.

O encosto do banco traseiro pode ser rebatido para frente para aumentar o volume do compartimento de bagagem.

### Rebater o banco traseiro para frente

- Se for o caso, remover a cobertura do compartimento de bagagem → Página 168.
- Deslocar os bancos dianteiros totalmente para frente, para permitir espaço para o rebatimento.
- Antes de rebater o banco para frente sempre remover o apoio para cabeça do banco traseiro central → Página 76 e guardar com segurança. Empurar os demais apoios para cabeça completamente para baixo → Página 76.
- Soltar as linguetas dos cintos de segurança, pressionando o botão vermelho no fecho → Página 32.
- Posicionar os cadarços dos cintos de segurança nos seus respectivos posicionadores → Fig. 63 A.
- Puxar o botão de destravamento → Fig. 63 ❶ em ambos os lados para frente e, ao mesmo tempo, rebater o encosto do banco traseiro para frente.
- Puxar a alça → Fig. 63 B para destravar o conjunto do assoalho e, ao mesmo tempo, levantar-o **cuidadosamente** na direção dos bancos dianteiros.
- Localizar a cinta elástica vermelha alojada na parte inferior do assento do banco e, encaixar o gancho dessa cinta na haste do apoio para cabeça do banco do passageiro → Fig. 64, imobilizando o conjunto.
- Se o banco traseiro estiver rebatido para frente, pessoas ou crianças não poderão ser transportadas nesses assentos.

### Rebater o banco traseiro para trás

- Soltar o gancho da cinta elástica vermelha da haste do apoio para cabeça → Fig. 64 e, encaixar debaixo do banco traseiro.
- Segurar o banco traseiro pela alça → Fig. 63 B e, soltar de uma altura de 15 cm.
- Certificar se o assento está devidamente travado no assoalho, puxando-o por uma das duas extremidades.
- Rebater o encosto do banco traseiro para trás à posição original e pressionar com firmeza a trava até que ela se encaixe de maneira segura → ⚠.

- Retirar os cadarços do cinto de segurança do posicionadores → Fig. 63 A.
- O encosto do banco traseiro deve estar encaixado de maneira segura para garantir a proteção dos cintos de segurança nos assentos do banco traseiro.
- A marcação vermelha → Fig. 63 ② não pode mais estar visível.
- Instalar novamente o apoio para cabeça do banco traseiro central e ajustá-lo → Página 76.
- Se for o caso, recolocar a cobertura do compartimento de bagagem → Página 168.

### ATENÇÃO

Rebater o encosto do banco traseiro para frente ou para trás de maneira descontrolada ou desatenta pode causar ferimentos graves.

- Antes de rebater o banco para frente sempre remover o apoio para cabeça do banco traseiro central → Página 76 e guardar com segurança.
- Ao rebater o encosto do banco traseiro para frente, sempre atentar para que não haja pessoas ou animais na área do encosto do banco traseiro.
- Nunca rebater o encosto do banco traseiro para frente ou para trás com o veículo em movimento.
- Atentar para que o cinto de segurança não seja preso ou danificado ao rebater o encosto do banco traseiro para trás.
- Manter as mãos, os dedos, os pés e as demais partes do corpo sempre distantes ao rebater o encosto do banco traseiro para frente e para trás.
- O encosto do banco traseiro deve estar encaixado de maneira segura na posição vertical para garantir a proteção dos cintos de segurança no banco traseiro. Isto se aplica sobretudo ao lugar central do banco traseiro. Quando um assento estiver ocupado e o respectivo encosto do banco não estiver encaixado com segurança, o ocupante será empurrado para frente com o encosto do banco traseiro em caso de manobras de direção e de frenagem súbitas, bem como em acidentes.

- A marcação vermelha ② sinaliza um encosto do banco traseiro não encaixado. Verificar sempre se a marcação vermelha não está visível quando o encosto do banco traseiro estiver na posição ereta.
- Destrave e rebata o encosto do banco sempre antes de destravar o assento.
- Antes de colocar objetos no compartimento de bagagem ou de colocar o veículo em movimento, certificar sempre de que o conjunto rebatido esteja bem fixado (sem folga) ao banco dianteiro pela cinta elástica vermelha. Se for o caso, deslocar o banco dianteiro para obter esta condição.
- Nunca utilize as alças para fixar objetos. O conjunto do banco poderá ser destravado indevidamente.
- O retorno do conjunto do banco deve ser feito exclusivamente pelo interior do veículo.
- Se o encosto do banco traseiro estiver rebatido para frente ou não estiver encaixado de maneira segura, pessoas ou crianças não deverão ser transportadas nesses assentos.

### NOTA

Rebater o encosto do banco traseiro para frente ou para trás de maneira descontrolada ou desatenta pode causar danos ao veículo ou a outros objetos.

- Antes de rebater o encosto do banco traseiro para frente, ajustar sempre os bancos dianteiros de modo que o apoio para cabeça ou o estofamento do encosto do banco traseiro não encoste nos bancos dianteiros.
- Antes de rebater o encosto do banco traseiro para frente, atentar sempre para que não haja objetos na área de rebatimento do encosto do banco traseiro.

## Apoios para cabeça

### Introdução ao tema

As possibilidades de ajuste e extensão dos apoios para cabeça são descritas a seguir. Atentar para que a postura correta esteja ajustada → Página 30.

Todos os assentos são equipados com apoio para cabeça.

### Ajuste correto do apoio para cabeça

Ajustar o apoio para cabeça de modo que a sua borda superior se encontre preferencialmente na mesma linha da parte superior da cabeça – porém não abaixo da altura dos olhos.

### Ajuste do apoio para cabeça para pessoas baixas

Empurrar o apoio para cabeça para baixo até o batente, mesmo se a cabeça se encontrar abaixo da borda superior do apoio para cabeça. Nas posições mais baixas pode haver uma pequena lacuna entre o apoio para cabeça e o encosto do banco.

### Ajuste do apoio para a cabeça para pessoas altas

Empurrar o apoio para cabeça para cima até o batente.

### ⚠ ATENÇÃO

A condução com os apoios para cabeça removidos ou ajustados incorretamente aumenta o risco de ferimentos graves ou fatais em caso de acidentes e manobras de direção e de frenagem súbitas.

- Conduzir sempre com os apoios para cabeça corretamente instalados e ajustados, se houver uma pessoa no assento.
- Cada ocupante deve ajustar o apoio para cabeça corretamente conforme sua estatura, para reduzir o risco de ferimentos no pescoço em caso de acidente. Ao mesmo tempo, a borda superior do apoio para cabeça deve se encontrar preferencialmente na mesma linha da parte superior da cabeça – porém não abaixo da altura dos olhos. Posicionar a parte posterior da cabeça o mais perto possível do apoio para cabeça.
- Nunca ajustar o apoio para cabeça durante a condução.

### 📌 NOTA

Na remoção e instalação dos apoios para cabeça, atentar para que eles não batam no revestimento do teto ou no encosto do banco dianteiro. Caso contrário, o revestimento do teto e outras peças do veículo podem ser danificados.

## Ajustar o apoio para cabeça

📖 Observe ⚠ e 📌 no início desse capítulo na página 77.

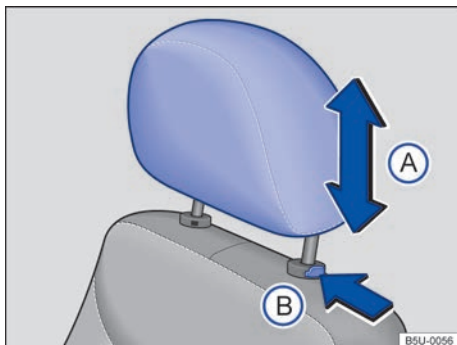

Fig. 65 Ajustar o apoio para cabeça dianteiro.

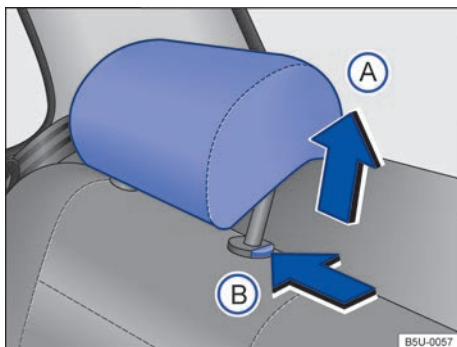

Fig. 66 Ajustar o apoio para cabeça traseiro.

### Ajustar a altura do apoio para cabeça dianteiro

- Empurrar o apoio para cabeça para cima ou para baixo na direção da seta → Fig. 65 (A) → ⚠ em *Introdução ao tema* na página 77.
- O apoio para cabeça deve travar-se com segurança em uma posição.

### Ajustar a altura do apoio para cabeça traseiro

- Empurrar o apoio para cabeça para cima na direção da seta → Fig. 66 (A) ou com o botão → Fig. 66 (B) pressionado, empurrar para baixo → ⚠ em *Introdução ao tema* na página 77.
- O apoio para cabeça deve travar-se com segurança em uma posição.

## Desinstalar e instalar o apoio para cabeça

📖 Observe ⚠️ e ⓘ no início desse capítulo na página 77.

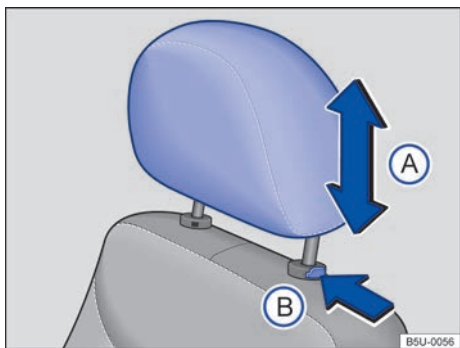

Fig. 67 Apoio para cabeça dianteiros: desinstalar.

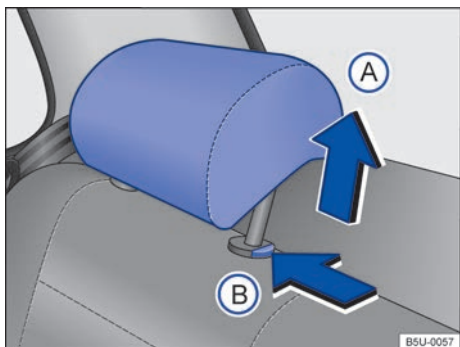

Fig. 68 Apoios para cabeça traseiros: desinstalar.

### Desinstalar o apoio para cabeça dianteiro

- Empurrar o apoio para cabeça totalmente para cima → ⚠️ em *Introdução ao tema* na página 77.
- Pressionar o botão → Fig. 67 (B) no sentido da seta. Retirar o apoio para cabeça com o botão pressionado.

### Instalar o apoio para cabeça dianteiro

- Posicionar o apoio para cabeça corretamente por meio de suas guias e encaixar nas guias do respectivo encosto do banco.
- Empurrar o apoio para a cabeça totalmente para baixo com o botão → Fig. 67 (B) pressionado.
- Ajustar os apoios para cabeça de acordo com a postura correta no banco → Página 77.

### Desinstalar o apoio para cabeça traseiro

- Destravar o encosto do banco traseiro e dobrar para frente → Página 74.
- Empurrar o apoio para cabeça totalmente para cima → ⚠️ em *Introdução ao tema* na página 77.
- Pressionar o botão → Fig. 68 (B) no sentido da seta. Retirar o apoio para cabeça com o botão pressionado.
- Rebater cuidadosamente o encosto do banco traseiro para trás e encaixá-lo com segurança.

### Instalar o apoio para cabeça traseiro

- Destravar o encosto do banco traseiro e dobrar para frente → Página 74.
- Posicionar o apoio para cabeça corretamente por meio de suas guias e encaixar nas guias do respectivo encosto do banco.
- Empurrar o apoio para cabeça para baixo com o botão → Fig. 68 (B) pressionado.
- Rebater cuidadosamente o encosto do banco traseiro para trás e encaixá-lo com segurança.
- Ajustar os apoios para cabeça de acordo com a postura correta no banco → Página 77. ◀



# Iluminação

## Comandos

### Introdução ao tema

Observar as determinações legais específicas de cada país para a utilização da iluminação do veículo.

O condutor é sempre o responsável pela correta regulagem do farol e da luz de condução.

#### ATENÇÃO

Podem ocorrer acidentes e ferimentos graves se a rua não estiver suficientemente iluminada e o veículo for visto somente com dificuldade ou não for visto por outros condutores.



- Ligar o farol baixo sempre na escuridão, neblina ou com má visibilidade.



#### ATENÇÃO

Um farol com regulagem muito alta e a utilização inadequada do farol alto podem distrair e impedir a visão de outros condutores. Isto pode causar acidentes e ferimentos graves.

- Atentar para que o farol esteja regulado corretamente.
- Nunca utilizar o farol alto ou o sinal de luz quando a visão de outros condutores puder ser ofuscada.

## Luzes de controle

 Observe  no início desse capítulo na página 79.

Acesa	Causa possível / Solução
	Farol de neblina ligado (localizado no interruptor rotativo).
	Indicadores de direção esquerdos ou direitos. A luz de controle pisca com frequência aproximadamente duas vezes maior que o normal quando um indicador de direção no veículo estiver defeituoso. Verificar a iluminação do veículo.
	Farol alto ligado ou sinal de luz acionado.

Após ligar a ignição, algumas luzes de advertência de controle se acendem rapidamente para verificação da função. Elas se apagam após alguns segundos.

#### ATENÇÃO

A observância das luzes de advertência acesas e das mensagens de texto é essencial para a segurança do condutor e dos passageiros, evitando possíveis paradas do veículo, bem como eventuais acidentes.

- Nunca ignorar as luzes de advertência acesas e as mensagens de texto.
- Parar o veículo assim que possível em um local seguro a todos os passageiros do veículo e aos demais condutores.
- Estacionar o veículo a uma distância segura da pista de rodagem de forma que nenhuma das peças do sistema de escape entre em contato com materiais inflamáveis, como, por exemplo, grama seca, combustível, óleo, etc.
- Um veículo parado sem a devida sinalização representa um grande risco de acidente para si mesmo e para terceiros. Sempre acionar as luzes de advertência e utilizar o triângulo de segurança para alertar os outros veículos.

#### NOTA

Observar sempre as luzes de controle acesas e as mensagens de texto para evitar danos no veículo. 

## Ligar e desligar as luzes

📖 Observe ⚠️ no início desse capítulo na página 79.



Fig. 69 No painel: interruptor das luzes.

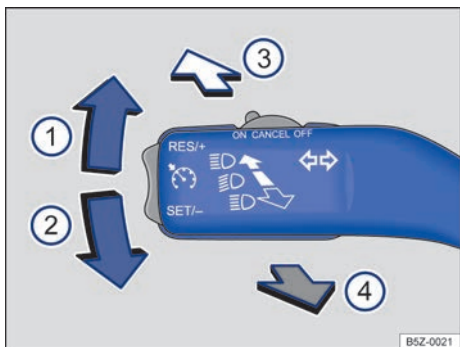

Fig. 70 Alavanca dos indicadores de direção e do farol alto na posição básica.

Observar as determinações legais específicas de cada país para a utilização da iluminação do veículo.

Dependendo da versão do veículo, o farol de neblina pode não estar disponível.

### Posições do interruptor das luzes com a ignição desligada

Girar o interruptor rotativo das luzes → Fig. 69 para a posição desejada:

0	Farol, farol baixo, luz de posição e painel de instrumentos desligados.
☞☜	Luz de posição ligada.
☞☜☞	Farol baixo ligado.

### Posições do interruptor das luzes com a ignição ligada

Girar o interruptor rotativo das luzes → Fig. 69 para a posição desejada:

0	Luzes desligadas.
☞☜	Luz de posição ligada.
☞☜☞	Farol baixo ligado.

### Deslocar a alavanca para a posição desejada:

- 1 Ligar os indicadores de direção à direita → ⚠️.
- 2 Ligar os indicadores de direção à esquerda → ⚠️.
- 3 Ligar o farol alto → ⚠️. Com o farol alto ligado, a luz de controle ☞☜☞ permanece acesa no instrumento combinado.
- 4 Acionar o sinal de luz ou farol alto. O *signal de luz* permanece aceso enquanto a alavanca for puxada. A luz de controle ☞☜☞ indica o sinal de luz no instrumento combinado.

Para desligar a respectiva função, colocar a alavanca na posição básica.

Quando o volante retornar para a sua posição normal, após uma curva, os indicadores de direção serão desligados automaticamente e a alavanca retornará à posição central.

### Auxílio de mudança de faixa de rodagem

Deslocar brevemente a alavanca dos indicadores de direção, para cima ou para baixo, somente até o ponto de pressão e soltá-la. Os indicadores de direção irão piscar automaticamente por três vezes.

### Farol de neblina:

- Ligar o farol de neblina ☞☜☞: o interruptor rotativo das luzes → Fig. 69 deve estar na posição ☞☜☞ ou ☞☜☞☞. Puxar o interruptor até o primeiro engate.
- A luz de controle ☞☜☞ se acende no interruptor rotativo das luzes e indica o farol de neblina ligado.
- Para desligar pressionar o interruptor das luzes ou girar para a posição 0.

## Alertas sonoros para luzes não desligadas

Com a chave do veículo fora do cilindro da ignição e a porta do condutor aberta, soa o alerta sonoro com o interruptor das luzes na posição  $\Rightarrow$  ou  $\Rightarrow$ . Isso é um lembrete para, se necessário, desligar as luzes.

### ⚠ ATENÇÃO

A luz de posição não é intensa o suficiente para iluminar a rua suficientemente e ser vista por outros condutores.

- Ligar o farol baixo sempre na escuridão, neblina ou com má visibilidade.

### ⚠ ATENÇÃO

A utilização inadequada ou a não utilização dos indicadores de direção, bem como esquecer de desligá-los, pode confundir os demais condutores. Isto pode causar acidentes e ferimentos graves.

- Mudança de faixa de rodagem, manobras de ultrapassagem e conversão sempre devem ser indicadas em tempo hábil por meio dos indicadores de direção.
- Desligar os indicadores de direção após a conclusão da mudança de faixa de rodagem, da manobra de ultrapassagem ou da conversão.

### ⚠ ATENÇÃO

Uma utilização incorreta do farol alto pode causar acidentes e ferimentos graves, uma vez que o farol alto pode distrair e ofuscar os demais condutores.

**i** Ao utilizar os dispositivos de iluminação descritos, respeitar as disposições legais.

**i** Em caso de condições atmosféricas frias ou úmidas, o farol, bem como a lanterna traseira e os indicadores de direção, podem embaçar-se temporariamente por dentro. Essa ocorrência é normal e não tem influência sobre a vida útil do sistema de iluminação do veículo.

## Regulagem da iluminação dos instrumentos e dos interruptores

**📖** Observe **⚠** no início desse capítulo na página 79.



**Fig. 71** No instrumento combinado: botão de regulagem da iluminação dos instrumentos e dos interruptores.

Com a ignição ligada, a luminosidade dos instrumentos e dos interruptores pode ser regulada, em três diferentes níveis, pressionando-se o botão  $\rightarrow$  Fig. 71.

A comutação é feita sempre **em ordem crescente**, voltando ao primeiro nível após a iluminação ter atingido a sua maior intensidade.

### Sensor de iluminação do painel de instrumentos

*Dependendo da versão do veículo o sensor de iluminação do painel de instrumentos pode não estar disponível.*



O sensor de iluminação do painel de instrumentos encontra-se no painel de instrumentos e é acionado automaticamente.



A iluminação do painel de instrumentos liga-se automaticamente quando a intensidade de luz externa aumenta, por exemplo, em dias ensolarados. Para evitar reflexo da luz externa no painel de instrumentos.

A iluminação do painel de instrumentos desliga-se quando a intensidade da luz externa diminui e a lanterna e/ou farol baixo estão desligados, por exemplo, na passagem de túneis. Isso deverá lembrar o condutor de ligar manualmente os faróis baixos.

## Lanternas internas e de leitura

📖 **Observe** ⚠️ no início desse capítulo na página 79.

Botão ou posição	Função
	Desligar as lanternas internas.
	Ligar as lanternas internas.  Ligar o interruptor de contato da porta (posição central). As lanternas internas são ligadas automaticamente ao destravar o veículo, ao abrir uma porta ou retirar a chave do veículo do cilindro da ignição. A luz se apaga alguns segundos após o fechamento de todas as portas, ao travar o veículo ou ao ligar a ignição.
	Ligar ou desligar a respectiva lanterna de leitura.

 Se todas as portas do veículo não estiverem fechadas e o interruptor estiver na posição , a lanterna interna se apaga ao fim de alguns minutos. Assim, evita que a bateria do veículo se descarregue.

 A lanterna interna e de leitura se apaga ao travar o veículo ou alguns minutos depois que a chave do veículo for retirada do cilindro da ignição. Isto impede que a bateria do veículo se descarregue.

 Quando os airbags são acionados em um acidente, a lanterna interna pode ser acionada automaticamente → Página 43.

## Funções das luzes

### Funções das luzes

#### Farol de conversão (cornering light)

Dependendo da versão do veículo o farol de conversão pode não estar disponível.

Em conversões lentas ou em curvas muito fechadas, o farol de conversão se acende automaticamente. O farol de conversão está integrado no farol de neblina e se acende somente ao conduzir com velocidade abaixo de aproximadamente 40 km/h.

Ao engatar a marcha a ré, o farol de conversão pode se acender nos dois lados do veículo durante a manobra.

### ⚠️ ATENÇÃO

Poderão ocorrer acidentes se a rua não estiver suficientemente iluminada e o veículo for visto somente com dificuldade ou não for visto pelos demais usuários da via.

 Em caso de condições atmosféricas frias ou úmidas, o farol, bem como a lanterna traseira e os indicadores de direção, podem embaçar-se temporariamente por dentro. Essa ocorrência é normal e não tem influência sobre a vida útil do sistema de iluminação do veículo. ◀

## Farol

### Mascarar ou mudar a posição do farol

Em conduções em países com sentido de rodagem contrário ao do país de origem, o farol baixo assimétrico pode ofuscar os veículos que rodam em sentido contrário. Por esse motivo, mascarar ou mudar a posição do farol em viagens internacionais.

◀ Se for o caso, mascarar determinadas regiões do farol com películas ou mudar a posição do farol em uma empresa especializada. Mais informações podem ser obtidas em uma empresa especializada. Para isso, a Volkswagen recomenda uma Concessionária Volkswagen.

 O uso de películas sobre o farol somente é admissível por curtos períodos de tempo. Dirigir-se a uma empresa especializada para uma conversão permanente. Para isso, a Volkswagen recomenda as Concessionárias Volkswagen. ◀

# Visibilidade

## Limpadores e lavadores dos vidros

### Introdução ao tema

#### ⚠ ATENÇÃO

Em baixas temperaturas, a água dos lavadores dos vidros sem anticongelante suficiente pode congelar sobre o para-brisa e limitar a visibilidade frontal.

- Utilizar os lavadores dos vidros somente com anticongelante suficiente em temperaturas de inverno.
- Nunca utilizar os lavadores dos vidros em temperaturas de inverno enquanto o para-brisa não tiver sido aquecido com o sistema de ventilação. Caso contrário, o aditivo anticongelante pode congelar sobre o para-brisa e reduzir a visibilidade.

#### ⚠ ATENÇÃO

Palhetas dos limpadores dos vidros gastas ou sujas reduzem a visibilidade e aumentam o risco de acidentes e de ferimentos graves.

- Sempre que estiverem danificadas ou gastas, as palhetas dos limpadores dos vidros devem ser substituídas.

#### 📌 NOTA

Em caso de geada ou neve, verificar antes de ligar os limpadores dos vidros se as palhetas dos limpadores dos vidros não estão congeladas! Se o veículo for estacionado com tempo frio, a posição de serviço dos limpadores do para-brisa poderá ser útil → Página 200, *Posição de serviço dos limpadores do para-brisa.*

## Alavanca dos limpadores dos vidros

📖 Observe ⚠ e 📌 no início desse capítulo na página 83.

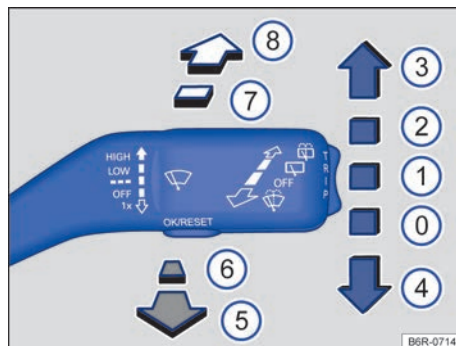

Fig. 72 Comandar os limpadores / lavadores do para-brisa e o limpador / lavador do vidro traseiro.

#### Mover a alavanca para a posição desejada → 📌:

- ① **OFF** Limpadores do para-brisa / vidro traseiro desligados.
- ① **■ ■ ■ ■** Temporizador dos limpadores do para-brisa.
- ② **LOW** Limpeza lenta.
- ③ **HIGH** Limpeza rápida.
- ④ **1x** Movimento único dos limpadores do para-brisa – limpeza breve.
- ⑤ **🚿** Sistema do lavador do para-brisa acionado enquanto a alavanca estiver pressionada.
- ⑥ **OFF** Sistema dos lavadores desligados.  
Sistema do limpador do vidro traseiro ligado. O limpador do vidro traseiro efetua um movimento a cada 6 segundos, aproximadamente.
- ⑦ **🗨**
- ⑧ **🚿** Sistema do lavador do vidro traseiro acionado enquanto a alavanca estiver pressionada.

#### 📌 NOTA

Se a ignição for desligada com os limpadores dos vidros ligados, os limpadores dos vidros continuarão a limpar a partir do mesmo estágio de limpeza quando a ignição for ligada novamente, porém, nesta condição (ignição desligada com os

limpadores dos vidros ligados) os limpadores dos vidros retornam para posição de origem. Geada, neve e outros obstáculos sobre o vidro podem ocasionar danos aos limpadores dos vidros e ao motor dos limpadores dos vidros.

- Antes do início da condução, se necessário, remover a neve e o gelo dos limpadores dos vidros.
- Soltar as palhetas dos limpadores dos vidros congelados cuidadosamente do para-brisa. Para isso, a Volkswagen recomenda um spray anticongelante.

### ! NOTA

Não ligar os limpadores dos vidros com o vidro seco. A limpeza do vidro seco pelas palhetas dos limpadores dos vidros pode danificar o vidro.

**i** Os limpadores dos vidros funcionam somente com a ignição ligada.

**i** O temporizador dos limpadores do para-brisa funciona de acordo com a velocidade de condução. Quanto mais rápido o veículo, mais frequente é a limpeza dos limpadores dos vidros.

**i** O limpador do vidro traseiro se liga automaticamente se os limpadores do para-brisa estiverem ligados e a marcha a ré for engatada. <

## Espelhos retrovisores

### 📖 Introdução ao tema

Para a segurança de condução é importante que o condutor ajuste corretamente os espelhos retrovisores externos e o espelho retrovisor interno antes de iniciar a condução → ⚠.

O condutor consegue observar o trânsito atrás de si pelos espelhos retrovisores externos e pelo espelho retrovisor interno e consegue adequar o seu comportamento de direção para o trânsito. Não dá para ver tudo que está ao lado e atrás do veículo somente olhando para os espelhos retrovisores externos e para o espelho retrovisor interno. Estas áreas não visíveis são denominadas pontos cegos. No ponto cego podem haver outros veículos, pedestres e objetos.

### ⚠ ATENÇÃO

Ajustar os espelhos retrovisores externos e o espelho retrovisor interno durante a condução pode distrair o condutor. Isto pode causar acidentes e ferimentos graves.

- Ajustar os espelhos retrovisores externos e o espelho retrovisor interno somente com o veículo parado.
- Ao estacionar, ao mudar de faixa e em manobras de ultrapassagem e de conversão, observar sempre a área ao redor do veículo, já que demais usuários da via e objetos também podem se encontrar no ponto cego.
- Atentar sempre para que os espelhos retrovisores estejam ajustados corretamente e que a visibilidade traseira não seja limitada pelo embaçamento ou por outros objetos. <

### Espelho retrovisor interno

📖 Observe ⚠ no início desse capítulo na página 84.

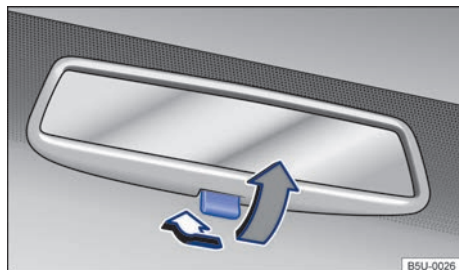

Fig. 73 No para-brisa: espelho retrovisor interno com antiofuscante manual.

O condutor deve sempre ajustar o espelho retrovisor interno para assegurar uma visibilidade traseira suficiente através do vidro traseiro.

#### Espelho retrovisor interno com antiofuscante manual

- Posição dia: a alavanca na borda inferior do espelho retrovisor aponta para o para-brisa.
- Posição noite: puxar a alavanca → Fig. 73 (seta cinza), para evitar o ofuscamento dos faróis dos veículos que trafegam atrás. ▶

## ⚠️ ATENÇÃO

- O espelho retrovisor interno deve ser ajustado antes de colocar o veículo em movimento, para não desviar a atenção do condutor no trânsito.
- Na utilização do espelho retrovisor na posição antiofuscante, a visão para trás fica limitada.



Na utilização do retrovisor interno na posição noite, a visão fica limitada.

## Espelhos retrovisores externos

📖 Observe ⚠️ no início desse capítulo na página 84.

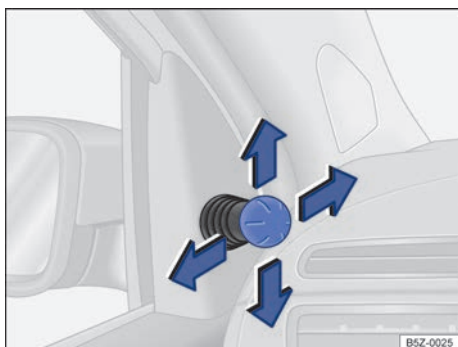

Fig. 74 Nas portas dianteiras: botão de ajuste dos espelhos retrovisores externos mecânicos.

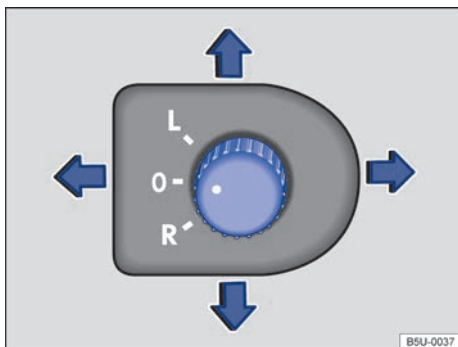

Fig. 75 Na porta do condutor: botão rotativo de ajuste dos espelhos retrovisores externos elétricos.

Para ajustar os espelhos retrovisores externos, movimentar o botão de ajuste → Fig. 74 ou o botão rotativo → Fig. 75 no revestimento das portas.

**Girar o botão rotativo → Fig. 75 para a posição desejada:**

**L**

Ajustar o espelho retrovisor externo esquerdo movendo o botão rotativo na direção desejada.

**O**

Posição zero. Espelho retrovisor externos desligados (em posição de uso), não é possível ajustar os espelhos retrovisores externos.

**R**

Ajustar o espelho retrovisor externo direito movendo o botão rotativo na posição desejada.

Os espelhos retrovisores externos podem ser rebatidos (rotacionados) mecanicamente para dentro e para fora. A posição de uso é definida por um travamento bastante perceptível em ambos os lados (esquerdo ou direito).

### Armazenar os ajustes do espelho retrovisor externo direito para a marcha a ré (tilt down)

- Ligar a ignição.
- Girar o interruptor rotativo para a posição R.
- Engatar a marcha a ré.
- Ajustar o espelho retrovisor externo direito de modo que a borda do meio-fio possa ser bem visualizada.
- A posição do espelho retrovisor ajustada é armazenada automaticamente.

### Acessar os ajustes do espelho retrovisor externo direito

- Girar o interruptor rotativo do espelho retrovisor externo para a posição R ou L.
- Com a ignição ligada, engatar a marcha a ré.
- A posição armazenada do espelho retrovisor externo direito para a marcha a ré é desconhecida quando se conduz para a frente ou quando o interruptor rotativo for colocado na posição O.

## ⚠️ ATENÇÃO

Os espelhos retrovisores externos devem ser ajustados antes de colocar o veículo em movimento, para não desviar a atenção do condutor no trânsito.

## ⚠️ ATENÇÃO

O rebatimento desatento para dentro ou para fora dos espelhos retrovisores externos pode causar ferimentos.

- Rebater os espelhos retrovisores externos para dentro ou para fora somente quando não houver ninguém em sua área de funcionamento.
- Atentar sempre para que nenhum dedo seja preso entre o espelho retrovisor externo e a base do espelho quando o espelho retrovisor externo se mover.

## ⚠️ ATENÇÃO

A avaliação imprecisa da distância dos veículos vindos de trás pode causar acidentes e ferimentos graves.

- As superfícies abauladas das lentes dos espelhos retrovisores externos (convexas ou esféricas) aumentam o campo de visão e fazem os objetos parecerem menores e mais distantes.
- O uso dos espelhos retrovisores externos esquerdo e direito para a avaliação das distâncias de veículos vindos de trás na mudança de faixa de rodagem é impreciso e pode causar acidentes e ferimentos graves.
- Sempre que possível, utilizar o espelho retrovisor interno para determinar a distância dos veículos vindos de trás ou a distância de outros objetos.
- Garantir que o campo de visão traseiro esteja sempre desobstruído.

## 📌 NOTA

Em um sistema de lavagem automático, rebater sempre os espelhos retrovisores externos para dentro.

 Em caso de avaria, os espelhos retrovisores externos elétricos podem ser ajustados manualmente por meio de pressão na borda da superfície da lente do espelho.

## Proteção solar

### 📖 Introdução ao tema

## ⚠️ ATENÇÃO

Os para-sóis rebatidos para baixo podem reduzir o campo de visão e diminuir a segurança na condução.

- Reconduzir sempre os para-sóis de volta aos suportes quando eles não forem mais necessários.

### Para-sóis

📖 Observe ⚠️ no início desse capítulo na página 86.

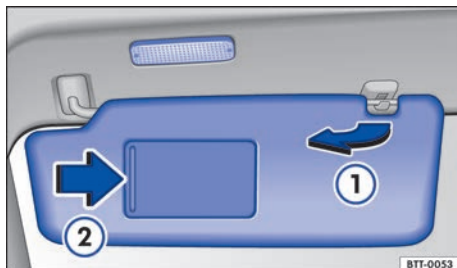

Fig. 76 Para-sol

Dependendo da versão do veículo o para-sol pode conter diferentes combinações, contendo ou não: iluminação, cobertura do espelho e espelho de cortesia.

### Possibilidades de ajuste dos para-sóis para o condutor e para o passageiro dianteiro:

- Rebater na direção do para-brisa.
- Retirar do suporte e girar na direção das portas → Fig. 76 ①.
- Mover o para-sol voltado para a porta na direção longitudinal para trás.

### Espelho de cortesia iluminado

No para-sol rebatido para baixo há um espelho de cortesia atrás de uma cobertura. Ao abrir a cobertura → Fig. 76 ② uma lanterna se acende. ▶



A lanterna se apaga quando a cobertura do espelho de cortesia for fechada ou o para-sol for rebatido para cima.

#### NOTA

Manuseie os para-sóis e a cobertura dos espelhos de cortesia com cuidado para não danificá-los.

### Para-brisa

Observe **▲** no início desse capítulo na página 86.

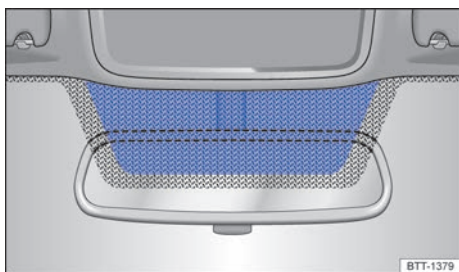

Fig. 77 Para-brisa reticulado com janela de comunicação (superfície azul).

Os para-brisas possuem uma serigrafia reticulada para proteger os olhos dos raios solares ao utilizar o espelho retrovisor interno. Para cumprimento das funções de componentes eletrônicos do mercado de acessórios, há uma faixa sem revestimento (janela de comunicação) acima do espelho retrovisor interno → Fig. 77.

A área não pode ser coberta externa ou internamente ou receber etiquetas adesivas, pois, do contrário, podem ocorrer falhas de funcionamento dos componentes eletrônicos.

## Aquecimento e ar-condicionado

### Aquecer, ventilar, refrigerar

#### Introdução ao tema

Os seguintes equipamentos podem estar instalados no veículo:

O sistema de ventilação e aquecimento aquece e ventila o interior do veículo. O sistema de ventilação e aquecimento não resfria.

O ar-condicionado resfria e desumidifica o ar. Ele trabalha com o máximo de eficiência se os vidros estiverem fechados. No caso de acúmulo de calor no interior do veículo, ventilar pode acelerar o processo de refrigeração.

#### ATENÇÃO

Más condições de visibilidade em todos os vidros aumentam o risco de colisões e acidentes que podem causar ferimentos graves.

- Assegurar sempre que todos os vidros estão sem gelo, neve e embaçamento para garantir boas condições de visibilidade.
- A maior potência de aquecimento e o mais rápido desembaçamento dos vidros só podem ser atingidos se o motor já tiver atingido sua temperatura de serviço. Partir somente se houver boas condições de visibilidade.
- Assegurar sempre que o sistema de aquecimento e ar fresco ou o ar-condicionado e o desembaçador do vidro traseiro sejam utilizados corretamente para ter boas condições de visibilidade para fora.
- Nunca utilizar o modo de recirculação de ar por muito tempo. Quando o sistema de refrigeração estiver desligado, os vidros podem embaçar-se muito rapidamente no modo de recirculação de ar e limitar muito as condições de visibilidade.
- Desligar sempre o modo de recirculação de ar se ele não for necessário.

#### ATENÇÃO

O ar utilizado por longos períodos pode levar ao cansaço e à falta de concentração do condutor, o que pode causar colisões, acidentes e ferimentos graves.

- Nunca deixar o ventilador desligado por muito tempo e nunca deixar o modo de recirculação de ar ligado por muito tempo, uma vez que o ar fresco não atinge o interior do veículo.

### ❗ NOTA

- Se houver dúvidas de que o ar-condicionado possa ter sido danificado, desligar o ar-condicionado. Assim, danos secundários podem ser evitados. O ar-condicionado deve ser verificado por uma Concessionária Volkswagen ou por uma empresa especializada.
- Reparos no ar-condicionado exigem conhecimentos especializados e ferramentas especiais. Para isso, a Volkswagen recomenda as Concessionárias Volkswagen.

**i** Se o sistema de refrigeração estiver desligado, o ar externo succionado não perde a umidade. Para evitar o embaçamento dos vidros, a Volkswagen recomenda deixar o sistema de refrigeração (compressor) ligado. Para isso, pressionar o botão **A/C**. A luz de controle deve se acender no botão.

**i** A maior potência de aquecimento e o desembaçamento mais rápido dos vidros só podem ser atingidos se o motor tiver atingido sua temperatura de serviço.

**i** Para não limitar a potência de aquecimento ou de refrigeração e para impedir o embaçamento dos vidros, a entrada de ar na frente do para-brisa precisa estar sem gelo, neve ou folhas. ◀

## Comandos

📖 Observe ⚠️ e ⓘ no início desse capítulo na página 87.

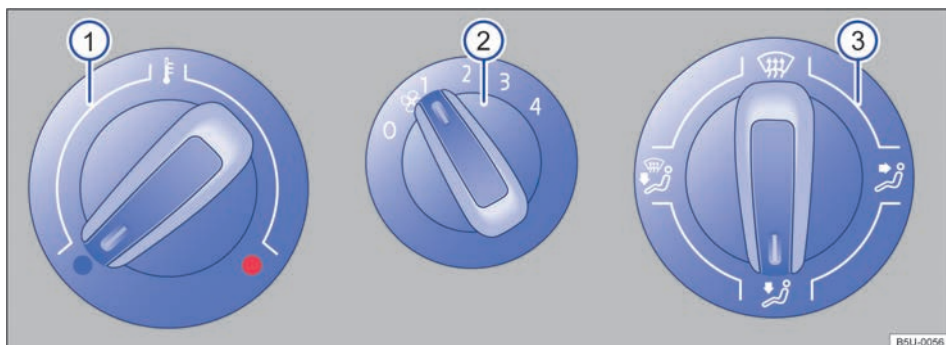
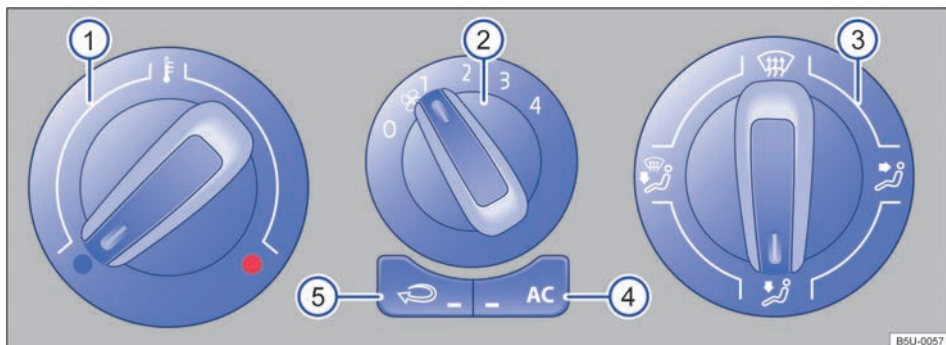

Fig. 78 No console central: comandos do sistema de ventilação e aquecimento. ▶



**Fig. 79** No console central: comandos do ar-condicionado.

Algumas funções e botões são dependentes da versão e dependem do tipo de sistema montado.

Botão, regulador	Informações complementares do sistema de ventilação e aquecimento → Fig. 78 e ar-condicionado → Fig. 79.
Temperatura ① 	Girar o regulador para regular a respectiva temperatura.
Ventilador ② 	Nível 0: ventilador e ar-condicionado desligados. Nível 4: nível mais alto de ventilação.
Distribuição de ar ③ 	Girar o regulador sem graduação para regular a corrente de ar na direção desejada.
④ <b>A/C</b>	<b>Ar-condicionado:</b> pressionar o botão para ligar ou desligar o sistema de refrigeração.
⑤ 	<b>Ar-condicionado:</b> pressionar o botão para ligar o modo de recirculação de ar → Página 91.
	<b>Sistema de ventilação e aquecimento:</b> função de desembaçamento. Distribuição de ar no para-brisa e vidros laterais na área dos espelhos retrovisores externos.
	<b>Ar-condicionado:</b> função de desembaçamento. Distribuição de ar no para-brisa e vidros laterais na área dos espelhos retrovisores externos. Pressionar o botão <b>A/C</b> , aumentar a força do ventilador para desembaçar o para-brisa o mais rápido possível.
	Distribuição de ar para a área do tronco.
	Distribuição de ar para a área dos pés.
	Distribuição de ar para o para-brisa e para a área dos pés.

## ⚠️ ATENÇÃO

O ar utilizado por longos períodos pode levar ao cansaço e à falta de concentração do condutor, o que pode causar colisões, acidentes e ferimentos graves.

## Orientações de funcionamento do sistema de ventilação e de aquecimento

📖 Observe ⚠️ e ⓘ no início desse capítulo na página 87.

### Temperatura

Para veículos com sistema de ventilação e aquecimento, a temperatura desejada no interior do veículo não pode ser menor do que o ar externo existente, pois o sistema de ventilação e aquecimento não consegue resfriar e desumidificar o ar.

### Regulagem para obter condições de visibilidade ideais

- Em veículos com sistema de aquecimento, colocar o regulador da temperatura → Fig. 78 ⓘ totalmente para a direita, para a posição máxima de aquecimento.
- Colocar o regulador de distribuição de ar ⓘ na posição ☞.
- Colocar o ventilador ⓘ no nível 3 ou 4.
- Abrir e ajustar todos os difusores de ar no painel de instrumentos → Página 92.

### Manter o para-brisa e os vidros laterais desembaçados

- Abrir e ajustar os difusores de ar laterais no painel de instrumentos → Página 92 para os vidros laterais.
- Em veículos com sistema de aquecimento, colocar o regulador da temperatura ⓘ para a posição de aquecimento adequada, para manter o desembaçamento.
- Colocar o regulador da distribuição do ar ⓘ para a posição ☞.
- Colocar o ventilador ⓘ para um dos 4 níveis.

ⓘ Nos veículos sem aquecimento, o interruptor do ventilador está localizado no lado esquerdo.

- Nunca deixar o ventilador desligado por muito tempo e nunca deixar o modo de recirculação de ar ligado por muito tempo, uma vez que o ar fresco não atinge o interior do veículo.

## Orientações de funcionamento do ar-condicionado

📖 Observe ⚠️ e ⓘ no início desse capítulo na página 87.

O sistema de refrigeração do interior do veículo funciona somente com o motor em funcionamento e com o ventilador ligado.

O ar-condicionado trabalha com o máximo de eficiência se os vidros e o teto solar estiverem fechados. Se o interior do veículo estiver muito aquecido porque o veículo ficou parado exposto ao sol, abrir brevemente os vidros e o teto solar pode acelerar o processo de resfriamento.

### Regulagem para obter condições de visibilidade ideais

O sistema de refrigeração ligado não somente abaixa a temperatura no interior do veículo, mas também a umidade do ar. Assim, a baixa umidade do ar aumenta o bem-estar dos ocupantes do veículo e impede o embaçamento dos vidros:

- Abrir e ajustar todos os difusores de ar no painel de instrumentos → Página 92.
- Colocar o regulador da distribuição de ar → Fig. 79 ⓘ para a posição ☞, nesta posição o modo de recirculação de ar não pode ser acionado.
- Colocar o ventilador ⓘ no nível 3 ou 4.
- Pressionar o botão  para ligar o sistema de refrigeração. A luz de controle se acende no botão.
- Colocar o regulador da temperatura ⓘ na posição desejada.

### O sistema de refrigeração não pode ser ligado

Se o sistema de refrigeração não puder ser ligado, isto pode ter as seguintes causas:

- O motor não está em funcionamento.
- O ventilador está desligado.
- O fusível do ar-condicionado está queimado.

- A temperatura ambiente está abaixo de aproximadamente +2 °C.
- O compressor do ar-condicionado foi desligado temporariamente devido à temperatura muito elevada do líquido de arrefecimento do motor.
- Há algum outro problema no veículo. O ar-condicionado deve ser verificado por uma Concessionária Volkswagen ou por uma empresa especializada.

### Particularidades

Se a umidade do ar externo e a temperatura ambiente estiverem altas, **água condensada** pode vir a pingar do evaporador do sistema de refrigeração e formar uma poça d'água sob o veículo. Isto é normal e não um sinal de vazamento!

### Resfriamento rápido do interior do veículo

Para obter um resfriamento rápido no interior do veículo, proceder da seguinte maneira:

- Colocar o regulador da temperatura ① totalmente para a esquerda.
- Colocar o regulador da distribuição de ar ③ para a posição
- Colocar o ventilador ② para o nível máximo 4.
- Apertar o botão **A/C** para ligar o sistema de refrigeração.
- Se possível, abrir parcialmente ou totalmente os vidros das portas dianteiras por um breve período (1 a 3 minutos), para que ocorra uma circulação intensa de ar no interior do veículo.
- Fechar os vidros e apertar o botão ⑤ para ligar o modo de recirculação de ar

O compressor do ar-condicionado consome potência do motor durante a refrigeração, contribuindo desta forma, para aumentar o consumo de combustível. Para reduzir ao mínimo o tempo de funcionamento da refrigeração, observar o seguinte:

- Se o veículo, parado ao sol, estiver muito aquecido, abrir as portas e janelas por alguns instantes para que o ar quente possa sair.
- Atentar para que o ar quente externo não entre no veículo, por exemplo, por uma janela aberta, quando o ar-condicionado estiver ligado.
- Se for possível atingir a temperatura pretendida sem ligar o ar-condicionado, utilizar apenas a ventilação.

O para-brisa pode embaçar depois da partida do motor por conta da umidade residual no ar-condicionado. Ligar a função de desembaçamento para desembaçar o para-brisa o mais rápido possível.

Em algumas motorizações, para maior segurança em uma ultrapassagem, o sistema de ar-condicionado se desliga por alguns segundos quando se aciona o pedal do acelerador até o fundo. Esse recurso permite que o motor atinja seu máximo desempenho durante esse período.

Quando estiver chegando ao seu destino (aproximadamente 2 minutos antes), desligar o ar-condicionado e deixar apenas a ventilação funcionar. Isso ajuda a reduzir a umidade no evaporador, diminuindo o aparecimento de odores desagradáveis no interior do veículo.

### Modo de recirculação de ar

**Observe** e no início desse capítulo na página 87.

#### Informações básicas

No modo de recirculação de ar, o ar externo é impedido de atingir o interior do veículo.

Se a temperatura externa estiver muito quente ou fria, escolher o modo de recirculação de ar por algum tempo para esfriar ou aquecer o interior do veículo mais rapidamente.

O modo de recirculação de ar deve ser ativado se o ar-condicionado estiver ligado. Se o ar-condicionado estiver desligado, os vidros podem se embaçar rapidamente.

- Se o regulador da distribuição de ar for colocado na posição , é desligado o modo de recirculação de ar → .

#### Ligar e desligar o modo de recirculação de ar



**Ligar:** pressionar o botão até a luz de controle no botão se acender.

**Desligar:** pressionar o botão até que nenhuma luz de controle no botão esteja acesa.

### ATENÇÃO

Ar viciado pode levar ao cansaço rápido e à falta de concentração do condutor, o que pode causar colisões, acidentes e ferimentos graves.

- Nunca deixar o modo de recirculação de ar ligado por muito tempo, uma vez que o ar fresco não atinge o interior do veículo.
- Quando o sistema de refrigeração estiver desligado, os vidros podem embaçar muito rapidamente e limitar muito as condições de visibilidade.
- Desligar sempre o modo de recirculação de ar se ele não for necessário.

#### ⚠ **NOTA**

Em veículos com ar-condicionado, não fumar com o modo de recirculação de ar ligado. A fumaça succionada pode se depositar no evaporador do sistema de refrigeração e no filtro de poeira e pólen, ocasionando odores incômodos e duradouros.

## Difusores de ar

📖 **Observe** ⚠ e ⚠ no início desse capítulo na página 87.

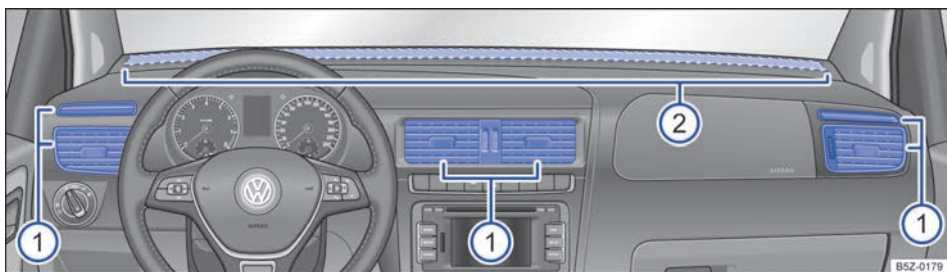

**Fig. 80** No painel de instrumentos: difusores de ar.

### Difusores de ar

Para que uma potência de aquecimento, uma refrigeração e uma entrada de ar suficientes sejam atingidas no interior do veículo, nunca fechar os difusores de ar completamente → Fig. 80 ①.

- Para abrir os difusores de ar ①, pressionar na parte superior do difusor de ar.
- Ajustar a direção da saída da corrente de ar girando as aletas.
- Para fechar os difusores de ar, pressionar na parte inferior do difusor de ar.

Há outros difusores de ar, não reguláveis encontram-se no meio do painel de instrumentos → Fig. 80 ②, nas áreas para os pés e na parte traseira do interior do veículo.

#### ⚠ **NOTA**

Não colocar nenhum alimento, medicamento ou outros objetos sensíveis ao calor diante dos difusores de ar. O ar que sai de dentro dos difusores pode danificar ou tornar inutilizáveis alimentos, medicamentos e objetos sensíveis ao calor ou ao frio.

**i** O ar que sai dos difusores de ar e passa por todo o interior do veículo escapa para fora do veículo pelas fendas de ar sob o vidro traseiro. As fendas de ar não podem ser cobertas com peças de roupa ou outros objetos.

## Desembaçador do vidro traseiro

Observe  e  no início desse capítulo na página 87.

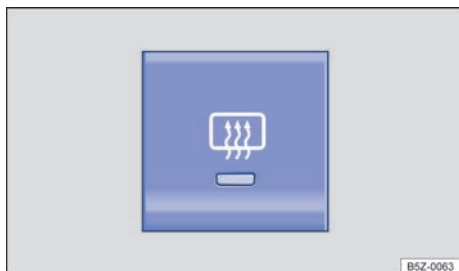

**Fig. 81** No console central: botão do desembaçador do vidro traseiro.

No console central está o botão do desembaçador do vidro traseiro .

O desembaçador do vidro traseiro funciona somente com o motor em funcionamento e se desliga automaticamente após, aproximadamente 10 minutos.

- Pressionar o botão → [Fig. 81](#) para ligar o desembaçador do vidro traseiro.
- A luz de controle se acende no botão enquanto o desembaçador estiver ligado.
- Para desligar o desembaçador do vidro traseiro antecipadamente, pressionar o botão novamente.

 Após o vidro recuperar sua nitidez o desembaçador deverá ser desligado. O consumo mais baixo de corrente repercute favoravelmente no consumo de combustível.

## Conduzir

### Orientações para condução

#### Introdução ao tema

#### ATENÇÃO

Uma aceleração rápida pode levar à perda de tração e derrapagens, especialmente em ruas escorregadias. Isto pode causar a perda de controle do veículo, acidentes e ferimentos graves.

- Usar o kick-down ou a aceleração rápida somente quando as condições de visibilidade, climáticas, da pista e do trânsito permitirem.

#### ATENÇÃO

Nunca deixar os freios “deslizarem” com frequência e por muito tempo ou acionar o pedal do freio com frequência e por muito tempo. Frenagens constantes causam superaquecimento dos freios. Isto pode diminuir bastante o desempenho de frenagem, aumentar a distância de frenagem e, sob certas circunstâncias, causar a falha total do sistema de freio.

#### NOTA

- Nunca deixar os freios “deslizarem” com uma pressão leve no pedal quando não for realmente necessário frear. Isto aumenta o desgaste.
- Antes de percorrer um trecho mais longo com declives acentuados, diminuir a velocidade, mudar para uma marcha mais baixa ou selecionar uma posição de marcha inferior. Assim, é possível aproveitada o efeito de frenagem do motor por completo e o freio é aliviado. Caso contrário, o freio pode se superaquecer e, possivelmente, falhar. Utilizar os freios somente quando necessário para diminuir a velocidade ou parar.

## Pedais

📖 Observe ⚠️ e ⓘ no início desse capítulo na página 93.

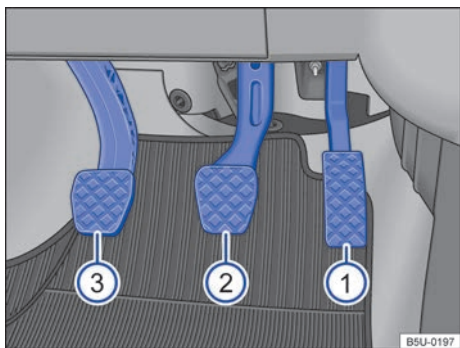

Fig. 82 Na área para os pés: pedais.

Legenda para → Fig. 82

- ① Pedal do acelerador
- ② Pedal do freio
- ③ Pedal da embreagem

O acionamento e a liberdade de movimento de todos os pedais nunca devem ser limitados por objetos ou tapetes para os pés.

Utilizar somente tapetes que deixem a região dos pedais livre e que estejam fixados com segurança e que não escorreguem na área para os pés.

Em caso de falha de um circuito do freio, é necessário pisar no pedal do freio mais profundamente que o normal para parar o veículo.

## ⚠️ ATENÇÃO

Objetos na área para os pés do condutor podem impedir o livre acionamento dos pedais. Isto pode causar a perda de controle do veículo e aumentar o risco de ferimentos graves.

- Atentar para que todos os pedais possam ser acionados sem impedimentos.
- Acomodar os tapetes sempre com segurança na área para os pés.
- Nunca colocar tapetes para os pés ou outros revestimentos de assoalho sobre o tapete para os pés instalado.
- Atentar para que nenhum objeto possa alcançar a área para os pés do condutor durante a condução.

## ⓘ NOTA

O acionamento dos pedais deve estar desimpedido o tempo todo. Desta forma, em caso de falha de um circuito do freio, por exemplo, é necessária uma distância de frenagem maior para parar o veículo. Nesse caso, pisar no pedal do freio mais fundo e forte que o usual.

## Indicador de troca de marcha

📖 Observe ⚠️ e ⓘ no início desse capítulo na página 93.

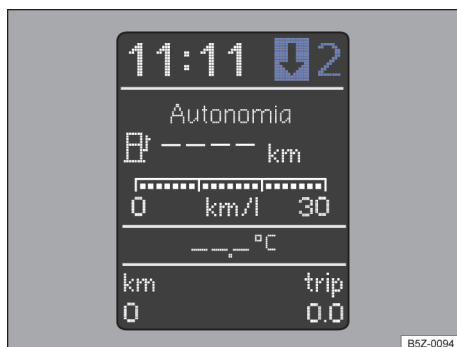

Fig. 83 No instrumento combinado: indicador de troca de marcha (variante 1).

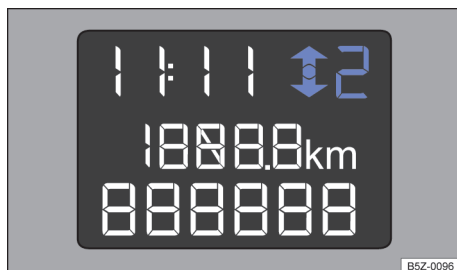

Fig. 84 No instrumento combinado: indicador de troca de marcha (variante 2).

O indicador de troca de marcha possibilita um menor consumo de combustível ao seguir as recomendações de marcha mostradas no display.

A recomendação de marcha pode funcionar de acordo com os exemplos na tabela a seguir:



Indicação no display	Significado
↓ 2	A marcha selecionada é maior que a marcha recomendada. No display, uma seta para baixo é apresentada ao lado da indicação da marcha selecionada.
● 2	A marcha selecionada corresponde à marcha recomendada. No display, um ponto é apresentado ao lado da indicação da marcha selecionada.
↑ 2	A marcha selecionada é menor que a marcha recomendada. No display, uma seta para cima é apresentada ao lado da indicação da marcha selecionada.

A numeração da indicação de troca de marcha pode variar de acordo com a marcha selecionada.

### ⚠️ ATENÇÃO

A recomendação de marcha é apenas um meio auxiliar e não deve interferir na atenção do condutor com o trânsito à sua volta.



- O indicador de troca de marcha visa tão somente auxiliar o condutor a obter uma maior economia de combustível. É de exclusiva responsabilidade do condutor avaliar, durante a condução se as condições do veículo, da pista e do trânsito permitem que seja seguido o indicador de troca de marcha, como, por exemplo, em ultrapassagens ou na condução do veículo totalmente carregado.

 A seleção de marcha otimizada permite um menor consumo de combustível.

 Os textos de advertência podem variar, dependendo da versão do instrumento combinado.

 O indicador de marcha se apaga ao acionar o pedal da embreagem com a ignição ligada ou quando o veículo estiver desengatado.



## Particularidades com a marcha a ré engatada

 Observe  e  no início desse capítulo na página 93.

Com a marcha a ré engatada e a ignição ligada, ocorre o seguinte:

- A lanterna de marcha a ré se acende.
- Em veículos com controle de distância de estacionamento, o sensor é ativado.
- Em veículos com câmera de marcha a ré é exibida a vista traseira para auxiliar o condutor ao estacionar ou guiar com a marcha a ré.

## Estilo de condução econômico

 Observe  e  no início desse capítulo na página 93.

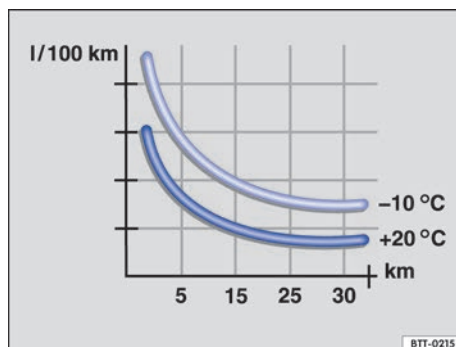

**Fig. 85** Consumo de combustível em l/100 km em 2 temperaturas ambiente diferentes.

Com a forma de condução correta é possível reduzir o consumo de combustível, os danos ao meio ambiente e o desgaste do motor, dos freios e dos pneus. A seguir encontram-se algumas dicas para poupar o meio ambiente e economizar.

O consumo de combustível, o nível de emissões de poluentes no meio ambiente e o desgaste do motor, dos freios e dos pneus dependem basicamente de 3 fatores:

- Estilo de condução pessoal.
- Condições de utilização (condições atmosféricas, característica da pista de rodagem).
- Condições técnicas.

O consumo de combustível pode ser facilmente reduzido de 10 a 15% por meio de uma forma de condução preventiva e econômica.

Um veículo consome mais combustível na aceleração. Na condução preventiva, são necessárias menos frenagens e, conseqüentemente, menos acelerações. Deixar o veículo rodar livremente quando se perceber, por exemplo, que o semáforo seguinte está vermelho.

### **Trocar a marcha mais rapidamente**

Basicamente vale: a marcha mais alta é sempre a mais econômica. Como regra básica, é válido na maioria dos veículos: a uma velocidade de 30 km/h, conduzir na 3ª marcha, a 40 km/h na 4ª marcha e a 50 km/h já na 5ª marcha.

Além disso, o “salto” de marchas economiza combustível no aumento da marcha quando as condições do trânsito e da condução permitirem.

Não esgotar as marchas. Utilizar a 1ª marcha somente para arrancar e trocar em seguida para a 2ª marcha.

Os veículos com indicador de marcha apoiam uma condução econômica de combustível pela indicação do momento ideal para a mudança de marcha.

### **Deixar rodar**

Quando o pé é retirado do pedal do acelerador, a alimentação de combustível do motor é interrompida e o consumo é baixado.

Por esse motivo, por exemplo na aproximação a um semáforo vermelho, deixar o veículo rodar sem acelerar. Somente quando o veículo reduzir demais ou o trecho de rodagem for maior, pisar no pedal da embreagem para desengatar. O motor funciona, então, em rotação de marcha lenta.

Em situações nas quais se deve esperar um tempo maior de parada, desligar o motor, por exemplo, em uma passagem de nível.

### **Conduzir preventivamente e “acompanhar” o trânsito**

Frenagens e acelerações frequentes aumentam o consumo de combustível. Uma condução preventiva com uma distância suficiente do veículo à frente pode ser compensada somente pela desa-

celeração das variações de velocidade. Uma frenagem ativa e uma aceleração não são, então, obrigatoriamente necessárias.

### **Conduzir com tranquilidade e com regularidade**

Mais importante do que a velocidade é a constância. Quanto mais regularmente se conduz, menor é o consumo de combustível.

Em condução na estrada, uma velocidade constante e moderada é mais eficiente do que acelerações e frenagens permanentes. Via de regra, chega-se ao destino tão rápido quanto com uma forma de condução constante.

### **Aplicar consumidores adicionais de forma moderada**

O conforto do veículo é bom e importante, porém deve ser usado com consciência ecológica.

Assim, alguns equipamentos ligados aumentam o consumo de combustível (exemplos):

- Sistema de refrigeração do ar-condicionado: quando o ar-condicionado precisar gerar uma diferença muito grande de temperatura, ele precisará de muita energia que é gerada pelo motor. Por esse motivo, a diferença de temperatura no veículo não deve ser demasiadamente grande com relação à temperatura externa. Pode ser útil ventilar o veículo antes do início da condução e depois conduzir com os vidros abertos por um trecho curto. Somente então ligar o ar-condicionado com os vidros fechados.
- Manter os vidros fechados em altas velocidades. Vidros abertos aumentam o consumo de combustível.
- Desligar o desembaçador do vidro traseiro quando o vidro estiver desembaçado.

### **Outros fatores que aumentam o consumo de combustível (exemplos):**

- Unidade de controle do motor avariada.
- Condução em região montanhosa.
- Condução com um reboque.

### **Evitar trechos curtos**

O motor frio consome nitidamente mais combustível imediatamente após a partida. Somente após alguns quilômetros o motor está devidamente aquecido e o consumo de combustível é normalizado. ▶

Para reduzir o consumo de combustível e a emissão de poluentes de forma eficaz, o motor e o catalisador devem ter atingido sua **temperatura de serviço** ideal. Nesse aspecto, a **temperatura ambiente** também é decisiva.

A → Fig. 85 mostra a variação de consumo de combustível para o mesmo percurso, a +20 °C e a -10 °C.

Por esse motivo, evitar trechos curtos supérfluos e agrupar caminhos.

O veículo consome mais combustível no inverno do que no verão nas mesmas condições.

Além de proibido em alguns países, “deixar aquecer” o motor também é tecnicamente supérfluo e um desperdício de combustível.

### Adequar a pressão dos pneus

Com a pressão correta dos pneus, reduz-se a resistência à rodagem e, assim, também o consumo de combustível.

Na compra de pneus novos, atentar para que os pneus sejam otimizados com relação à resistência à rodagem.

### Utilizar óleo do motor de baixo atrito

Óleos de motor totalmente sintéticos com baixa viscosidade, os assim denominados óleos de motor de baixo atrito, reduzem o consumo de combustível. Óleos de motor de baixo atrito diminuem a resistência de atrito no motor e se espalham melhor e mais rapidamente, especialmente na partida a frio do motor. O efeito ocorre principalmente em veículos que rodam trechos curtos com frequência.

Observar sempre o nível correto do óleo do motor e manter os intervalos de manutenção (intervalos de troca de óleo do motor).

Na compra de óleo do motor, observar sempre a norma do óleo do motor e a liberação da Volkswagen.

### Evitar carga desnecessária

Quanto mais leve for um veículo, mais econômico e ecologicamente correto ele será. Um peso adicional de 100 kg aumenta, por exemplo, o consumo de combustível em até 0,3 l/100 km.

Remover todos os objetos não utilizados e a carga desnecessária do veículo.

### Remover instalações e peças agregadas não necessárias

Quanto mais aerodinâmico for um veículo, menor será seu consumo de combustível. Instalações e peças agregadas, como bagageiros do teto ou suportes para bicicletas, diminuem a vantagem aerodinâmica.

Por isso, remover instalações desnecessárias e sistemas não utilizados, principalmente quando precisar conduzir em altas velocidades.

### ⚠ ATENÇÃO

Adequar a velocidade e a distância de segurança em relação aos veículos à frente sempre de acordo com as condições de visibilidade, climáticas, da pista e do trânsito.

### Informações sobre os freios

📖 Observe ⚠ e ⚡ no início desse capítulo na página 93.

**Pastilhas de freio novas** ainda não possuem o efeito de frenagem total durante os primeiros 300 km e precisam ser “amaciadas” → ⚠. A força de frenagem um pouco reduzida, entretanto, pode ser compensada com uma forte pressão no pedal do freio. **No período do amaciamento, a distância de frenagem é maior em freadas totais ou frenagens de emergência** que com pastilhas de freio amaciadas. Durante o amaciamento devem ser evitadas freadas totais e situações que resultem em altas sollicitações dos freios. Por exemplo, quando se conduz muito próximo dos demais veículos.

O **desgaste das pastilhas de freio** depende muito das condições de utilização e da forma de condução. Em caso de se conduzir com frequência no tráfego urbano e em trechos curtos ou com uma forma de condução esportiva, é necessário que a espessura das pastilhas de freio seja verificada por uma Concessionária Volkswagen ou por uma empresa especializada periodicamente.

Na condução com **freios molhados**, como, por exemplo, após travessias de trechos alagados ou após chuva intensa ou após uma lavagem do veículo, o efeito de frenagem pode ocorrer com retardo em razão dos discos de freio úmidos ou congelados no inverno. Os freios devem ser “secos por frenagem” o mais rápido possível por meio de frenagens cuidadosas em caso de uma ▶

velocidade mais alta. Atentar para que, nesse caso, veículos vindos por trás e outros condutores não sejam colocados em perigo → .

Uma **camada de sal sobre os discos de freio e sobre as pastilhas de freio** retarda o efeito de frenagem e aumenta a distância de frenagem.

Quando não tiverem ocorrido frenagens em ruas com camadas de sal por um período prolongado, será necessário raspar a camada de sal por meio de frenagens cautelosas → .

**Corrosão** nos discos de freio e **sujeira** nas pastilhas de freio são favorecidas por períodos longos de parada, pouco desempenho de rodagem e baixa demanda. Em caso de pouca demanda das pastilhas do freio, bem como na existência de corrosão, a Volkswagen recomenda limpar os discos de freio e as pastilhas do freio por meio de diversas freadas a partir de velocidades mais altas, sempre respeitando o limite de velocidade imposto pelo local e a condição de dirigibilidade do momento (por exemplo, pista molhada ou seca, condução noturna ou diurna). Atentar para que, nesse caso, veículos vindos por trás e outros condutores não sejam colocados em perigo → .

### Avaria do sistema de freio

Quando o veículo não frear mais como usualmente (aumento súbito da distância de frenagem), é possível que um circuito do freio esteja falhando. Isso será indicado pela luz de advertência  e eventualmente por uma mensagem de texto.

Procurar imediatamente uma Concessionária Volkswagen ou uma empresa especializada para eliminar o dano. Durante o trajeto, conduzir em baixa velocidade e se preparar para distâncias maiores de frenagem e para uma pressão maior no pedal.

### Servofreio

O servofreio funciona somente com o motor em funcionamento e amplifica a pressão do pedal que o condutor exerce sobre o pedal do freio.

Quando o servofreio não funcionar ou o veículo for rebocado, o pedal do freio deverá ser pisado com mais força, pois a distância de frenagem aumentará em razão da falta da assistência à força de frenagem → .

### ATENÇÃO

Pastilhas de freio novas não têm inicialmente o efeito de frenagem ideal.

- Pastilhas de freio novas ainda não possuem o efeito de frenagem total nos primeiros 300 km de utilização e precisam ser “amaciadas”. Nesse caso, um efeito de frenagem reduzido pode ser aumentado aplicando-se mais pressão sobre o pedal do freio.
- Para reduzir o risco de acidentes, ferimentos graves e a perda do controle do veículo, deve-se conduzir de forma especialmente cuidadosa com pastilhas de freio novas.
- Durante o período de amaciamento das pastilhas de freio novas, nunca se aproximar demais de outros veículos ou gerar situações de condução que resultem em uma solicitação elevada do freio.

### ATENÇÃO

Freios superaquecidos reduzem o efeito de frenagem e aumentam muito a distância de frenagem.

- Na condução em declives, os freios são solicitados de forma considerável e se aquecem rapidamente.
- Antes de percorrer um trecho mais longo com declives acentuados, diminuir a velocidade, mudar para uma marcha mais baixa ou selecionar uma posição de marcha mais baixa. Assim, é possível aproveitar o efeito de frenagem do motor por completo e o freio é aliviado.
- Spoilers dianteiros que não sejam de série ou que estejam avariados podem restringir a alimentação de ar dos freios e causar o superaquecimento dos freios.

### ATENÇÃO

Freios molhados ou congelados ou freios com sal freiam mais tarde e aumentam a distância de frenagem.

- Experimentar os freios com testes cautelosos.
- Secar sempre os freios por meio de algumas frenagens cautelosas e mantê-los livres de gelo e de sal quando as condições de visibilidade, climáticas, da pista e do trânsito permitirem.

### ATENÇÃO

A condução sem servofreio pode aumentar bastante a distância de frenagem e, assim, causar acidentes e ferimentos graves. 

- Nunca deixar o veículo rodar com o motor desligado.
- Quando o servofreio não funcionar ou o veículo for rebocado, o pedal do freio deverá ser pisado com mais força, pois a distância de frenagem aumentará em razão da falta da assistência à força de frenagem.

### ! NOTA

- Nunca deixar os freios “deslizarem” com uma pressão leve no pedal quando não for realmente necessário frear. Pressão constante sobre o pedal do freio causa um superaquecimento dos freios. Isto pode diminuir bastante o desempenho de frenagem, aumentar a distância de frenagem e, sob certas circunstâncias, causar a falha total do sistema de freio.
- Antes de percorrer um trecho mais longo com declives acentuados, diminuir a velocidade, mudar para uma marcha mais baixa ou selecionar uma posição de marcha mais baixa. Assim, é possível aproveitar o efeito de frenagem do motor por completo e o freio é aliviado. Caso contrário, o freio pode se superaquecer e, possivelmente, falhar. Utilizar os freios somente quando necessário para diminuir a velocidade ou parar.

**i** Quando as pastilhas do freio dianteiras forem verificadas, as pastilhas do freio traseiras também devem ser verificadas simultaneamente. A espessura de todas as pastilhas do freio deve ser verificada visual e regularmente, inspecionando-se as pastilhas do freio pelas aberturas das rodas ou a partir da parte inferior do veículo. Quando necessário, desmontar as rodas para poder realizar uma verificação completa. Para isso, a Volkswagen recomenda as Concessionárias Volkswagen.

### Conduzir com o veículo carregado

**📖** Observe **⚠️** e **🕒** no início desse capítulo na página 93.

Para garantir boas características de condução de um veículo carregado, observar o seguinte:

- Acomodar todos os volumes de bagagem de forma segura → Página 167.
- Acelerar de forma especialmente cautelosa e cuidadosa.

- Evitar manobras de direção e de frenagem súbitas.
- Frear antes do usual.
- Se necessário, observar as informações sobre o bagageiro do teto → Página 169.

### ⚠️ ATENÇÃO

Se a carga deslizar, a estabilidade e a segurança da condução do veículo poderão ser bastante reduzidas, causando acidentes e ferimentos graves.

- Fixar a carga corretamente para que ela não deslize.
- Em caso de objetos pesados, utilizar fitas de amarração ou cintas tensoras adequadas.
- Travar o encosto do banco traseiro na posição vertical.

### Conduzir com a tampa traseira aberta

**📖** Observe **⚠️** e **🕒** no início desse capítulo na página 93.

A condução com a tampa traseira aberta representa um perigo especial. Fixar corretamente todos os objetos e a tampa traseira aberta e adotar as medidas adequadas, para reduzir a entrada de gases tóxicos do escape.

### ⚠️ ATENÇÃO

A condução com a tampa traseira destravada ou aberta pode causar ferimentos graves.

- A Volkswagen não orienta que o veículo seja conduzido com a tampa traseira aberta, mas, caso a referida condução seja de extrema necessidade, favor se atentar para as seguintes orientações:
  - Acomodar todos os objetos no compartimento de bagagem de maneira segura. Objetos soltos podem cair do compartimento de bagagem e ferir os outros condutores.
  - Conduzir sempre de maneira cautelosa e defensiva.
  - Evitar manobras de direção e de frenagem súbitas ou bruscas, pois a tampa traseira pode se mover de maneira descontrolada.

- Garantir que objetos para fora do compartimento de bagagem estejam visíveis para os demais condutores. Observar as determinações legais.
- Quando houver objetos salientes para fora do compartimento de bagagem, a tampa traseira nunca poderá ser utilizada para “prensar” ou “fixar” objetos.
- Retirar obrigatoriamente o bagageiro mais a carga montada sobre a tampa traseira quando for necessário conduzir com a tampa traseira aberta.

### ATENÇÃO



Gases tóxicos do escape podem alcançar o interior do veículo se a tampa traseira estiver aberta. Isto pode levar à inconsciência, intoxicação por monóxido de carbono, acidentes e fermentos graves.

- Para impedir a entrada de gases tóxicos do escape, conduzir sempre com a tampa traseira fechada.
- Em casos excepcionais, se for necessário conduzir com a tampa traseira aberta, deve-se proceder da seguinte maneira para reduzir a entrada de gases tóxicos do escape no interior do veículo:
  - Fechar todos os vidros.
  - Em veículos com ar-condicionado, desligar o modo de recirculação do ar.
  - Abrir todos os difusores de ar no painel de instrumentos.
  - Ligar o ventilador no nível de ventilação máximo.

### NOTA

O comprimento e a altura do veículo se modificam quando a tampa traseira estiver aberta. <

## Travessia de trechos alagados

 Observe  e  no início desse capítulo na página 93.

Primeiramente, deve-se evitar a travessia por trechos alagados. A condução do veículo em tal condição dificulta o modo de dirigibilidade, podendo causar sérios danos no veículo e colocando em risco a segurança do condutor e dos demais passageiros. Caso a travessia seja necessá-

ria, para evitar danos no veículo, ao condutor, passageiros e demais condutores, observar o seguinte:

- Verificar a profundidade da água antes da travessia de trechos alagados. A água pode alcançar, **no máximo**, a borda inferior da carroceria (abaixo das portas) → .
- Não conduzir a uma velocidade superior à velocidade de um passo.
- Nunca parar, dar marcha a ré ou desligar o motor na água.
- Veículos no contrafluxo provocam ondas que podem elevar o nível da água para seu veículo, inviabilizando a travessia do trecho alagado de forma segura.

### ATENÇÃO

Após conduções por água, lama, lodo, etc., pode ocorrer um retardamento na atuação do freio em razão de umidade ou congelamento dos discos e pastilhas de freio, exigindo o aumento da distância de frenagem.

- “Secar os freios e eliminar o gelo” por meio de ações cuidadosas de frenagem. Proceder sem colocar os demais condutores em risco ou desprezar as determinações legais.
- Evitar manobras bruscas e repentinas de frenagem logo após a travessia de trechos alagados.

### NOTA

- Na travessia de trechos alagados, algumas peças do veículo, como, por exemplo, motor, transmissão, chassi ou sistema elétrico, podem ser seriamente danificados.
- Jamais conduzir por água salgada, o sal pode provocar corrosão. Lavar imediatamente com água doce todas as partes do veículo que tenham entrado em contato com a água salgada. <

## Amaciar o motor

 Observe  e  no início desse capítulo na página 93.

Observar as respectivas determinações para amaciamento de peças novas. ►

## Amaciar o motor

Um motor novo deve ser amaciado durante os primeiros 1.500 quilômetros. O atrito interno das primeiras horas de uso do motor é maior que o atrito posterior, quando todas as peças móveis já estiverem ajustadas umas às outras.

A forma de condução dos primeiros 1.500 quilômetros também influencia a qualidade do motor. Mesmo depois que o motor estiver amaciado, sobretudo quando o motor estiver frio, conduzir com rotação moderada para redução do desgaste do motor e aumento de sua vida útil. Não conduzir com rotação muito baixa. Reduzir a marcha sempre que o motor não estiver operando "de maneira regular". **Até os 1.000 quilômetros vale:**

- Não acelerar ao máximo.
- Não submeter o motor a uma rotação maior que 2/3 da rotação máxima.

Entre 1.000 e 1.500 quilômetros, pode-se elevar *gradualmente* a velocidade e a rotação do motor, limitados à velocidade do respectivo local de rolagem.

## Amaciamento das pastilhas de freio e de pneus novos

- Pneus novos e troca de pneus → Página 244
- Informações sobre os freios → Página 97



Uma rolagem cuidadosa do motor novo aumenta a sua vida útil, com um baixo consumo de óleo e combustível.

## Utilização do veículo em outros países e continentes

📖 **Observe** ⚠️ e 🕒 no início desse capítulo na página 93.

O veículo foi produzido para um determinado país e corresponde às determinações de homologação vigentes no país no momento da fabricação do veículo.

Se o veículo for vendido em outro país ou se for utilizado em outro país por um período prolongado, as respectivas determinações legais válidas no país de destino deverão ser observadas.

Se for o caso, será necessário montar ou desmontar determinados equipamentos e desativar funções. Da mesma forma, os escopos dos serviços e os tipos de serviço podem ser afetados. Isto

é válido especialmente se o veículo for utilizado durante um período prolongado em uma região de clima diferente.

Em razão de diferentes faixas de frequência ao redor do mundo, o rádio ou o sistema de navegação poderá não funcionar em outros países.

### 🚫 **NOTA**

- A Volkswagen não se responsabiliza por danos causados ao veículo em razão de combustível de baixa qualidade, serviços indevidos fora da Rede Autorizada ou utilização de peças não originais.
- A Volkswagen não é responsável caso o veículo não corresponda ou corresponda apenas parcialmente aos respectivos requisitos legais de outros países e continentes.

## Ligar e desligar o motor

### 📖 **Introdução ao tema**

#### Indicador do imobilizador

Em caso de chave do veículo inválida ou avaria do sistema, poderá aparecer **SAFE** no display do instrumento combinado. O motor não pode ser ligado → Página 104.

#### Empurrar ou puxar

Por razões técnicas, o veículo **não** deve ser empurrado ou puxado. Em vez disso, utilizar o auxílio à partida.

### ⚠️ **ATENÇÃO**

Um desligamento do motor durante a condução torna a parada do veículo mais difícil. Como consequência, podem ocorrer tanto a perda de controle do veículo, como acidentes e ferimentos graves.

- Os sistemas de assistência à frenagem e à condução, o sistema de airbag, os pré-tensionadores dos cintos de segurança, bem como outros equipamentos de segurança do veículo são ativados somente com o motor em funcionamento.
- Desligar o motor somente com o veículo parado.

## ⚠️ ATENÇÃO

O risco de ferimentos graves pode ser reduzido com o motor em funcionamento ou durante a partida do motor.

- Nunca ligar o motor ou deixá-lo funcionando em locais fechados ou sem ventilação. O sistema de escape do motor contém, entre outros, monóxido de carbono, um gás tóxico inodoro e incolor. O monóxido de carbono pode causar desmaios e morte.
- Nunca deixar o veículo com o motor em funcionamento sem a devida atenção. O veículo poderia se deslocar subitamente ou um evento incomum poderia ocorrer, causando danos e ferimentos graves.
- Nunca utilizar um acelerador de partida. Um acelerador de partida pode explodir ou causar um súbito aumento da rotação do motor.

## ⚠️ ATENÇÃO

As peças do sistema de escape esquentam muito. Por isso podem ocorrer incêndios e ferimentos graves.

- Nunca estacionar o veículo de forma que peças do sistema de escape entrem em contato com materiais inflamáveis embaixo do veículo, como, por exemplo, vegetação rasteira, folhas, grama seca, combustível derramado etc.
- Nunca utilizar proteção adicional para a parte inferior do veículo ou produtos anticorrosivos no tubo do escapamento, catalisadores ou chapas de blindagem térmica.

## Cilindro da ignição

📖 Observe ⚠️ no início desse capítulo na página 101.

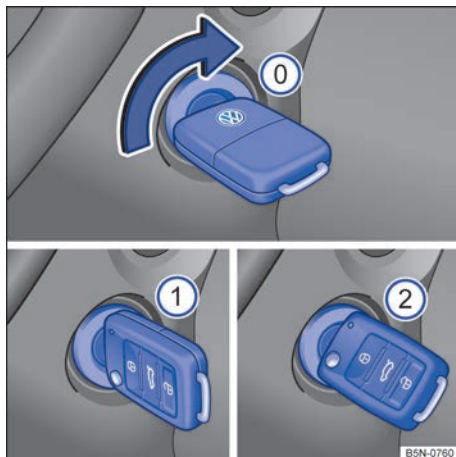

Fig. 86 Ao lado do volante, à direita: posições da chave do veículo no cilindro da ignição.

Posições da chave do veículo → Fig. 86

- ① Ignição desligada. A chave do veículo pode ser retirada.
- ② Ignição ligada.
- ③ Ligar o motor. Quando o motor começar a funcionar, soltar a chave da ignição. Ao soltar, a chave do veículo retorna à posição ①.



Sempre que for necessário repetir a partida, retornar a chave até a posição ①. O **bloqueador de repetição de partida**, no cilindro da ignição, impede que o motor de partida atue com o motor em funcionamento, evitando que se danifique.

## ⚠️ ATENÇÃO

Uma utilização desatenta da chave do veículo pode causar ferimentos graves.

- Levantar sempre todas as chaves do veículo ao deixar o veículo. O motor pode ser ligado e equipamentos elétricos, como os vidros elétricos, podem ser comandados, o que pode causar ferimentos graves.
- Nunca deixar crianças ou pessoas com necessidade especiais sozinhas no veículo. Em caso de emergência, elas não estariam em condições de deixar o veículo sozinhas ou de ▶



cuidarem de si mesmas. Em um veículo fechado, conforme a estação do ano, podem ocorrer temperaturas muito altas ou muito baixas que podem causar ferimentos graves e enfermidades, principalmente em crianças pequenas, ou levar à morte.



- Nunca retirar a chave do veículo do cilindro da ignição enquanto o veículo estiver em movimento.

### ❗ **NOTA**

O motor de partida só pode ser acionado com o motor parado. Se o motor de partida voltar a ser acionado imediatamente após se desligar o motor, tanto ele quanto o motor do veículo podem ser danificados.

 Quando a chave do veículo permanece no cilindro da ignição por um longo período com o motor desligado, a bateria do veículo se descarrega.

## Dar a partida no motor

 **Observe**  no início desse capítulo na página 101.

**Para veículos sem o sistema de partida aquecida**

**Executar as ações sempre na sequência indicada.**

Passo	
1.	Pisar no pedal do freio firmemente e mantê-lo pressionado até que o passo 4 tenha sido efetuado.
1 a.	Pisar totalmente no pedal da embreagem e segurar até que tenha sido dada a partida no motor. Desta forma o motor de partida atua apenas sobre o motor.
2.	Colocar a alavanca de troca de marcha na posição neutra (ponto morto).
3.	Girar a chave do veículo na ignição para a posição → Fig. 86  para dar partida no motor – não acelerar.

**Executar as ações sempre na sequência indicada.**

Passo	
4.	Quando o motor começar a funcionar, soltar imediatamente a chave do veículo no cilindro da ignição - o motor de partida não deve ser arrastado.
5.	Se o motor não começar a funcionar, interromper o procedimento de partida e repeti-lo após aproximadamente um minuto.
6.	Soltar o freio de estacionamento quando estiver pronto para partir → Página 112.

### **ATENÇÃO**

Nunca sair do veículo com o motor em funcionamento. O veículo pode deslocar-se subitamente e, especialmente com a marcha ou a respectiva posição de marcha engatada, causar acidentes e ferimentos graves.

### **ATENÇÃO**

Um acelerador de partida pode explodir ou causar um súbito aumento da rotação do motor.

- Nunca utilizar um acelerador de partida.

### ❗ **NOTA**

- O motor de partida ou o motor podem ser danificados ao tentar ligar o motor durante a condução ou quando o motor for acionado novamente imediatamente após ser desligado.
- Com o motor frio, evitar rotações do motor elevadas, aceleração total e forte demanda do motor.
- Não empurrar ou puxar o veículo para dar partida no motor. O combustível não queimado pode danificar o catalisador.

 Não deixar o motor aquecer com o veículo parado. Colocar o veículo em movimento imediatamente quando houver boa visibilidade através dos vidros, com cuidado para não forçar o motor enquanto estiver frio. Desta forma, o motor atinge sua temperatura de trabalho mais rapidamente e gera menos emissões.

 Ao ligar o motor, os consumidores elétricos maiores são desligados temporariamente. ▶

**i** Após ligar um motor frio, podem ocorrer ruídos mais fortes de funcionamento por um curto período. Isto é normal e não deve causar preocupação.

## Desligar o motor

**📖** Observe **⚠️** no início desse capítulo na página 101.

**Executar as ações sempre na sequência indicada.**

### Passo

1. Parar o veículo completamente → **⚠️**.
2. Pisar no pedal da embreagem e mantê-lo pressionado até que o passo 3 tenha sido efetuado e, pisar no pedal do freio e mantê-lo pressionado até que o passo 4 tenha sido efetuado.
3. Engatar a 1ª marcha ou a marcha a ré.
4. Puxar firmemente o freio de estacionamento → Página 112.
5. Girar a chave do veículo no cilindro da ignição para a posição → Fig. 86 **⓪**.

## **⚠️** ATENÇÃO

Nunca desligar o motor enquanto o veículo estiver em movimento. Isto pode causar a perda de controle do veículo e provocar acidentes e ferimentos graves.

- Os airbags e os pré-tensionadores dos cintos de segurança não funcionam com a ignição desligada.
- O servofreio não funciona com o motor desligado. Com o motor desligado, é necessário aplicar uma pressão maior sobre o pedal do freio para parar.
- A direção assistida não funciona com o motor desligado e é necessário aplicar mais força para conduzir o veículo.

## **!** NOTA

Se o veículo for conduzido com alta demanda do motor, ele poderá se superaquecer após a parada. Para evitar danos ao motor, deixá-lo funcionando na posição neutra por aproximadamente 2 minutos antes de desligá-lo.

**i** Após desligar o motor, o ventilador do radiador no compartimento do motor pode continuar funcionando durante alguns minutos com a ignição desligada ou com a chave do veículo fora da ignição. O ventilador do radiador se desliga automaticamente.

## Imobilizador eletrônico

**📖** Observe **⚠️** no início desse capítulo na página 101.



**Fig. 87** No instrumento combinado: display com indicação do imobilizador ativado - veículos com Sistema de Informações Volkswagen.

O imobilizador ajuda a impedir que o motor seja ligado com uma chave do veículo não habilitada e que, desta forma, o veículo possa se movimentar.

A chave do veículo possui um chip. Com a ajuda deste chip, o imobilizador é desativado automaticamente ao introduzir a chave do veículo no cilindro da ignição.

O imobilizador eletrônico é ativado automaticamente assim que a chave do veículo é retirada do cilindro da ignição.

Chaves do veículo codificadas podem ser adquiridas em uma Concessionária Volkswagen → Página 56.

Caso uma chave do veículo não habilitada tenha sido utilizada, a indicação **SAFE** ou **Chave não encontrada** → Fig. 87 aparece no display do instrumento combinado. Nesse caso, o veículo não pode ser ligado.

→ ⚠. Se a velocidade ou a rotação do motor forem muito altas, pular uma ou mais marchas na redução de marcha pode ocasionar danos à embreagem e à transmissão, mesmo com o pé na embreagem, e ao motor → ⓘ.

## Transmissão: engatar a marcha

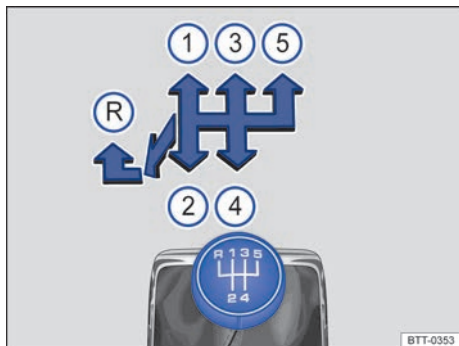

Fig. 88 Esquema de troca de marchas.

As posições de cada marcha estão representadas na alavanca de troca de marcha → Fig. 88.

- Pisar totalmente no pedal da embreagem e mantê-lo pressionado.
- Colocar a alavanca de troca de marcha na posição desejada → ⚠.
- Soltar suavemente o pedal da embreagem para iniciar o movimento.

### Engatar a marcha a ré

- Engatar a marcha a ré somente com o veículo parado.
- Pisar totalmente no pedal da embreagem e mantê-lo pressionado → ⚠.
- Colocar a alavanca de troca de marcha na posição neutra e pressioná-la para baixo.
- Empurrar a alavanca de troca de marcha totalmente para a esquerda e depois para frente até a posição da marcha a ré → Fig. 88 (R).
- Soltar suavemente o pedal da embreagem para iniciar o movimento.

### Reduzir a marcha

A redução de marcha durante a condução sempre deve ser efetuada para a próxima marcha inferior e com as rotações do motor não muito altas

### ⚠ ATENÇÃO

O veículo com o motor em funcionamento se movimentará imediatamente assim que uma marcha é engatada e o pedal da embreagem é liberado.

- Nunca desligar o motor enquanto o veículo estiver em movimento.
- Nunca engatar a marcha a ré enquanto o veículo estiver em movimento.

### ⚠ ATENÇÃO

Uma redução de marcha incorreta para marchas muito baixas pode causar a perda de controle do veículo e provocar acidentes e ferimentos graves.

### ⓘ NOTA

Se em velocidades ou rotações do motor altas a alavanca de troca de marcha for colocada em uma marcha muito baixa, podem ocorrer danos significativos à embreagem e à transmissão. Isto também é válido se o pedal da embreagem permanecer acionado e não houver engate.

### ⓘ NOTA

Para evitar danos e um desgaste prematuro, observar o seguinte:

- Durante a condução, não deixar a mão repousar sobre a alavanca de troca de marcha. A pressão da mão é transferida para os garfos de engate da transmissão.
- Atentar para que o veículo esteja totalmente parado antes de engatar a marcha a ré.
- Durante a mudança de marcha, pisar sempre no pedal da embreagem até o fundo.
- Em aclives, não segurar o veículo com a embreagem “patinando” com o motor em funcionamento.

### Introdução ao tema

Conforme a versão, o veículo pode possuir assistência da direção.

A assistência da direção não é hidráulica, mas sim eletromecânica. A vantagem desta direção é que não são necessárias mangueiras hidráulicas, fluido hidráulico, uma bomba, filtros ou outras peças. O sistema eletromecânico economiza combustível. Enquanto um sistema hidráulico precisa de uma pressão de óleo constante, a alimentação de energia da direção eletromecânica é necessária somente ao manobrar.



A assistência da direção eletromecânica é adequada automaticamente de acordo com a velocidade de condução, com o torque da direção e com o ângulo de direção das rodas. A direção eletromecânica funciona somente com o motor em funcionamento.



#### ATENÇÃO

Se a assistência da direção não estiver funcionando, o volante só poderá ser girado com dificuldade e a manobra do veículo será dificultada.

- A assistência da direção funciona somente com o motor em funcionamento, exceto em caso de pane do motor com o veículo em movimento que, por segurança, o veículo não perderá assistência na direção.
- Nunca deixar o veículo rodar com o motor desligado.
- Nunca retirar a chave do veículo do cilindro da ignição enquanto o veículo estiver em movimento.

## Luzes de advertência e de controle

 Observe  no início desse capítulo na página 106.

Acesa	Causa possível / Solução
	Direção eletromecânica avariada ou não funciona. A direção deve ser verificada imediatamente por uma Concessionária Volkswagen ou por uma empresa especializada. Se a luz de advertência vermelha não se acender novamente após uma nova partida do motor e uma condução breve, <b>não</b> será preciso procurar uma Concessionária Volkswagen ou uma empresa especializada.
	Direção eletromecânica limitada. A direção deve ser verificada imediatamente por uma Concessionária Volkswagen ou por uma empresa especializada. Se a luz de advertência amarela não se acender novamente após uma nova partida do motor e uma condução breve, <b>não</b> será preciso procurar uma Concessionária Volkswagen ou uma empresa especializada. A bateria do veículo estava desconectada e foi conectada novamente. Conduzir por um trecho curto a 15 – 20 km/h.

Ao ligar a ignição, algumas luzes de advertência e de controle se acendem rapidamente para verificação da função. Elas se apagam pouco tempo depois.

#### ATENÇÃO

A observância das luzes de advertência acesas é essencial para a segurança do condutor e dos passageiros, evitando possíveis paradas do veículo, bem como eventuais acidentes.

- Nunca ignorar luzes de advertência acesas.
- Parar o veículo assim que possível em um local seguro a todos os passageiros do veículo e aos demais condutores.

#### NOTA

Observar sempre as luzes de controle acesas para evitar danos no veículo.

## Informações sobre a direção

📖 Observe ⚠️ no início desse capítulo na página 106.

### Direção eletromecânica

A assistência da direção eletromecânica é adequada automaticamente de acordo com a velocidade de condução, com o torque da direção e com o ângulo de direção das rodas. A direção eletromecânica funciona somente com o motor em funcionamento.

Quando a assistência da direção estiver reduzida ou não estiver funcionando, será necessário aplicar muito mais força que o usual para manobrar. <

## Sistema de assistência ao condutor

### Sistema regulador de velocidade (GRA)

#### 📖 Introdução ao tema

*Dependendo da versão do veículo o sistema regulador de velocidade (GRA) pode não estar disponível.*

O sistema regulador de velocidade (GRA) auxilia a manter constante uma velocidade individual armazenada em uma condução para frente a partir de aproximadamente 20 km/h.

O GRA retarda somente por desaceleração, não por intervenção ativa do freio → ⚠️.

#### ⚠️ ATENÇÃO

Quando não for possível conduzir com segurança com uma distância suficiente e velocidade constante, a utilização do sistema regulador de velocidade pode causar acidentes e ferimentos graves.

- Nunca utilizar o sistema regulador de velocidade (GRA) em trânsito intenso, em distâncias muito pequenas, em trechos íngremes com muitas curvas ou com piso escorregadio e como, por exemplo, neve, gelo, umidade ou cascalho e também não em ruas alagadas.
- Nunca utilizar o GRA em terreno livre ou em ruas não pavimentadas.
- Ajustar a velocidade e a distância de segurança com os veículos à frente, as condições do clima, da pista e do trânsito.
- Para evitar uma regulação de velocidade indesejada, sempre desligar o GRA após a utilização.
- É perigoso retomar a velocidade armazenada se a velocidade para as condições atuais da rua, do trânsito ou atmosféricas for muito alta.
- Em viagens por descidas, a GRA não pode manter a velocidade do veículo constante. O peso próprio do veículo aumenta a velocidade. Reduzir marcha ou frear o veículo com o freio de pedal . <

## Indicadores do display e luz de controle

📖 **Observe** ⚠️ no início desse capítulo na página 107.



**Fig. 89** No display do instrumento combinado: indicadores de status do GRA.

Acesa	Causa possível
	O sistema regulador de velocidade (GRA) em funcionamento.

Ao ligar a ignição, algumas luzes de advertência e de controle se acendem rapidamente para verificação da função. Elas se apagam após alguns segundos.

### Indicadores do display do GRA

Status → Fig. 89:

- (A) GRA temporariamente desligado. Velocidade salva em números pequenos.
- (B) Falha de sistema. Procurar uma empresa especializada.

- (C) GRA ligado. A memória da velocidade está vazia.
- (D) O GRA está ativo. Velocidade salva em números grandes.

### ⚠️ ATENÇÃO

A não-observância das luzes de advertência acesas e das mensagens de texto pode causar paradas no trânsito urbano, acidentes e ferimentos graves.

- Nunca deixar de observar luzes de advertência e mensagens de texto.

### ! NOTA

A inobservância de luzes de controle que se acendem e de mensagens de texto pode causar danos ao veículo.

**i** Se ao desligar a ignição o GRA estiver ligado, o GRA será ligado automaticamente na próxima vez que a ignição for ligada. Não é, entretanto, memorizada nenhuma velocidade. A última velocidade regulada do limitador de velocidade continua armazenada.

**i** Existem diversas versões de instrumentos combinados, por isso as indicações do display podem variar.

## Comandar o sistema regulador de velocidade

📖 Observe ⚠️ no início desse capítulo na página 107.

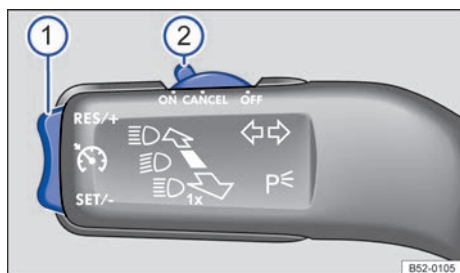

Fig. 90 À esquerda na coluna da direção: alavanca de operação do GRA.

Função	Posição dos interruptores, operação dos interruptores → Fig. 90	Ação
Ligar o GRA.	Colocar interruptor ② na posição <b>ON</b> .	O sistema regulador de velocidade é ligado. Após ligar, nenhuma velocidade está memorizada e não é feita a regulagem.
Ativar o GRA.	Pressionar o botão ① para a posição <b>SET/-</b> .	A velocidade atual é armazenada e regulada.
Desativar a regulagem do GRA temporariamente.	Pressionar o interruptor ② na posição <b>CANCEL</b> . <b>OU:</b> pisar no pedal do freio ou da embreagem.	A regulagem é desligada temporariamente. A velocidade permanece armazenada.
Retomar a regulagem do GRA.	Pressionar o botão ① para a posição <b>RES/+</b> .	A velocidade armazenada é retomada e regulada.
Aumentar a velocidade armazenada (durante a regulagem do GRA).	Pressionar o botão ① para a posição <b>RES/+</b> <i>brevemente</i> para aumentar a velocidade armazenada em incrementos pequenos de 1 km/h e armazenar. Manter pressionado o botão ① para a posição <b>RES/+</b> <i>por um tempo</i> para aumentar continuamente a velocidade até soltar o botão e armazenar.	O veículo acelera de forma ativa até atingir a nova velocidade armazenada.
Reduzir a velocidade armazenada (durante a regulagem do GRA).	Pressionar o botão ① para a posição <b>SET/-</b> <i>brevemente</i> para reduzir a velocidade armazenada em incrementos pequenos de 1 km/h e armazenar.	A velocidade é reduzida <i>sem</i> intervenção do freio pela retirada da aceleração até atingir a nova velocidade armazenada.

Função	Posição dos interruptores, operação dos interruptores → Fig. 90	Ação
	Manter pressionado o botão ① para a posição <b>SET</b> – <i>por um tempo</i> para reduzir continuamente a velocidade até soltar o botão e armazenar.	
Desligar o GRA.	Interruptor ② na posição <b>OFF</b> .	O sistema é desligado. A velocidade memorizada é apagada.

Se a velocidade aumentar pisando no pedal do acelerador, enquanto o GRA estiver em funcionamento, quando a aceleração for interrompida o sistema retoma automaticamente para a velocidade anteriormente armazenada.

Se a velocidade programada for ultrapassada em mais de 10 km/h durante um período superior a 5 minutos, a velocidade deverá ser reprogramada.

### Conduzir em descidas com o GRA

Quando o GRA não é capaz de manter a velocidade do veículo na descida, frear o veículo com o freio de pedal e, se necessário, reduzir a marcha.

### Desligamento automático

A regulação do GRA é desligada automaticamente ou interrompida temporariamente:

- Quando o sistema constata uma falha que pode restringir a função do GRA.
- Ao conduzir por um período prolongado mais rapidamente do que a velocidade armazenada por meio de acelerações.
- Quando o pedal do freio ou da embreagem é acionado.
- Se a marcha for trocada.
- Quando o airbag é ativado.





# Estacionar e manobrar

## Estacionar

Observar as determinações legais para parar e estacionar um veículo.

### Estacionar o veículo

Executar as ações sempre na sequência indicada.

- Estacionar o veículo sobre um piso plano e firme →
- Pisar no pedal do freio e manter até o motor estar desligado.
- Puxar a alavanca do freio de estacionamento → Página 112.
- Desligar o motor e tirar o pé do pedal do freio.
- Retirar a chave do veículo da ignição.
- Em terreno plano ou subida, engatar a 1ª marcha ou, em declives, a marcha a ré e soltar o pedal da embreagem.
- Atentar para que todos os ocupantes desembarquem, especialmente crianças.
- Levantar todas as chaves do veículo ao deixar o veículo.
- Travar o veículo.

### Adicionalmente em subidas e declives

Antes de desligar o motor, girar o volante de modo que o veículo estacionado se desloque com as rodas dianteiras contra a guia caso entre em movimento.

- Em declives, esterçar as rodas dianteiras de modo que apontem na direção da guia.
- Em aclives, esterçar as rodas dianteiras de modo que apontem para o centro da rua.

### ATENÇÃO

As peças do sistema de escape esquentam muito. Por isso podem causar incêndios e ferimentos graves.

- Nunca estacionar o veículo de forma que peças do sistema de escape entrem em contato com materiais inflamáveis embaixo do veículo, como, por exemplo, vegetação rasteira, folhas, grama seca, combustível derramado, etc.

### NOTA

- Para evitar movimentações indesejadas do veículo ao parar o veículo, somente tirar o pé do pedal do freio depois de puxar o freio de estacionamento.
- Conduzir com cuidado em estacionamentos com meio-fio saliente ou balizas fixas. Objetos mais altos que o chão podem danificar o para-choque e outras peças do veículo ao estacionar ou sair da vaga de estacionamento. Para evitar danos, parar antes que as rodas toquem nas balizas ou nos meios-fios.
- Conduzir cautelosamente sobre depressões e entradas de terrenos, rampas, meios-fios e outros objetos. Peças do veículo mais baixas, como para-choque, spoiler e peças do chassi, do motor ou do sistema de escape podem ser avariadas na passagem.

## Luzes de advertência e de controle

### Acesa Possíveis causas → / Solução

Freio de estacionamento puxado.  
Soltar o freio de estacionamento  
→ Página 112.

Sistema de freio avariado.

#### Não prosseguir!

Procurar auxílio técnico especializado imediatamente → Página 98.



Nível do fluido do freio muito baixo.

#### Não prosseguir!

Verificar o nível do fluido do freio  
→ Página 237.

Juntamente com a luz de controle do ABS : ABS e EBV não funcionam.

#### Não prosseguir!

Procurar auxílio técnico especializado imediatamente → Página 98.



TC (traction control) desligado.  
Ligar TC (quando desejado).

Juntamente com a luz de advertência : ABS e EBV não funcionam.



#### Não prosseguir!

Procurar auxílio técnico especializado imediatamente → Página 97.

### Piscando Causa possível → ⚠ / Solução



TC (traction control) ativado e atuando.  
Adequar a forma de condução às condições da pista.

Ao ligar a ignição, algumas luzes de advertência de controle se acendem rapidamente para verificação da função. Elas se apagam após alguns segundos.

### ⚠ ATENÇÃO

A observância das luzes de advertência acesas e das mensagens de texto é essencial para a segurança do condutor e dos passageiros, evitando possíveis paradas do veículo, bem como eventuais acidentes.

- Nunca ignorar as luzes de advertência acesas e as mensagens de texto.
- Parar o veículo assim que possível em um local seguro a todos os passageiros do veículo e aos demais condutores.

### ⚠ ATENÇÃO

A condução com freios ruins pode causar acidentes e ferimentos graves.

- Se a luz de advertência do sistema de freio não se apagar ou se acender durante a condução, o nível do fluido do freio no reservatório está muito baixo ou o sistema de freio está avariado. Parar imediatamente e procurar auxílio técnico especializado → Página 236, *Fluido de freio*.
- Se a luz de advertência do sistema de freio se acender juntamente com a luz de controle do ABS , a função de regulação do ABS pode estar falhando. Com isso, é possível que as rodas travem de forma relativamente rápida em uma frenagem. Rodas travadas podem levar à perda de controle do veículo! Quando for possível, reduzir a velocidade e conduzir cuidadosamente em velocidade mínima até a Concessionária Volkswagen mais próxima para verificar o sistema de freio. Durante o trajeto, evitar manobras de direção e de frenagem súbitas.
- Se a luz de controle do ABS não se apagar ou se acender durante a condução, o ABS não está funcionando corretamente. O veículo somente pode ser parado com os freios normais (sem ABS). A proteção que é propor-

cionada pelo ABS não está disponível nesse caso. Procurar uma Concessionária Volkswagen o mais rápido possível.

- Se a luz de controle do M-ABS não se apagar, não está funcionando corretamente. A proteção que é proporcionada pelo M-ABS não está disponível. Nesse caso, procurar uma Concessionária Volkswagen o mais rápido possível.

### ⓘ NOTA

Observar sempre as luzes de controle acesas e as mensagens de texto para evitar danos no veículo. ◀

## Freio de estacionamento

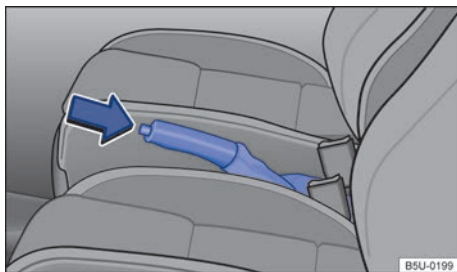

**Fig. 91** Entre os bancos dianteiros: alavanca do freio de estacionamento.

Puxar sempre a alavanca do freio de estacionamento ao deixar ou estacionar o veículo.

### Puxar o freio de estacionamento

- Puxar a alavanca do freio de estacionamento para cima com o botão bloqueador pressionado → Fig. 91 (seta).
- O freio de estacionamento está puxado quando, com a ignição ligada, a luz de controle no instrumento combinado está acesa → Página 111.

### Soltar o freio de estacionamento

- Puxar a alavanca do freio de estacionamento um pouco para cima e pressionar o botão bloqueador → Fig. 91 (seta).
- Conduzir para baixo até o batente a alavanca do freio de estacionamento com o botão bloqueador pressionado. ▶

## ATENÇÃO

A utilização incorreta do freio de estacionamento pode causar acidentes e ferimentos graves.

- Nunca utilizar o freio de estacionamento para frear o veículo, exceto em caso de emergência. A distância de frenagem é consideravelmente maior, pois somente as rodas traseiras são freadas. Utilizar sempre o pedal do freio.
- Nunca conduzir com a alavanca do freio de estacionamento um pouco puxado. Isso pode superaquecer o freio e influenciar negativamente o sistema de freio. Além disso, causa um desgaste prematuro das pastilhas de freio traseiras.
- Nunca acelerar com posição de marcha ou marcha engatada a partir do compartimento do motor com o motor em funcionamento. O veículo pode entrar em movimento mesmo com o freio de estacionamento puxado.

## NOTA

Para evitar movimentações indesejadas do veículo ao parar o veículo, somente tirar o pé do pedal do freio depois de puxar o freio de estacionamento.

## Controle de distância de estacionamento (Park Pilot)

### Introdução ao tema

O controle de distância de estacionamento (Park Pilot) apoia o condutor a manobrar e a entrar na vaga de estacionamento. Se a parte traseira do veículo se aproximar de um obstáculo, um alerta intermitente soa. Quanto menor for a distância, mais curtos são os intervalos entre os alertas. Quando o obstáculo está muito próximo, um alerta contínuo soa, para evitar colisões é recomendado parar o veículo.

Quando o veículo continuar a se aproximar do obstáculo com o alerta contínuo, o sistema não pode mais calcular a distância.

Os sensores no para-choque traseiro transmitem e recebem ondas de ultrassom. Durante o percurso das ondas de ultrassom (transmissão, reflexão de obstáculos e recepção), o sistema calcula continuamente a distância entre o para-choque e o obstáculo.

## ATENÇÃO

O controle de distância de estacionamento (Park Pilot) não pode substituir a atenção do condutor.



- Movimentos do veículo sem a devida atenção podem causar ferimentos graves.
- Adequar sempre a velocidade e a forma de condução de acordo com as condições de visibilidade, climáticas, da pista e do trânsito.
- Os sensores de ultrassom podem possuir pontos cegos nos quais pessoas e objetos não serão detectados.
- Observar sempre a área ao redor do veículo, já que crianças pequenas, animais e objetos não são identificados pelos sensores de ultrassom em todas as situações.
- Certas superfícies de objetos e roupas podem não refletir os sinais dos sensores de ultrassom. Esses objetos e pessoas com tais roupas podem não ser reconhecidos pelo sistema ou reconhecidos erroneamente.
- Fontes de som externas podem influenciar os sinais dos sensores de ultrassom. Assim, sob determinadas circunstâncias, pessoas ou objetos podem não ser reconhecidos.
- Certas superfícies de solo podem causar leituras não homogêneas como por exemplo, asfalto áspero e paralelepípedos.

## NOTA



- Objetos como, por exemplo, barras de reboque, hastes finas, cercas, postes, árvores e tampas traseiras abertas ou se abrindo eventualmente não são reconhecidos pelos sensores de ultrassom e podem causar danos no veículo.
- Quando o controle de distância de estacionamento já tiver reconhecido e notificado um obstáculo por meio de alertas, obstáculos muito baixos ou muito altos poderão desaparecer da área de medição dos sensores de ultrassom durante a aproximação do veículo e não serem mais reconhecidos. Assim, esses objetos também não são mais notificados.

- Se o alerta do controle de distância de estacionamento for ignorado, poderão ocorrer danos consideráveis ao veículo.
- Os sensores de ultrassom no para-choque podem ser desregulados ou danificados por impactos ou colisões.
- Para o correto funcionamento do sistema, manter os sensores de ultrassom dos para-choques limpos, sem neve e sem gelo e não cobri-los com etiqueta adesiva ou outros objetos.
- Na limpeza dos sensores de ultrassom com um lavador de alta pressão ou com um jato de vapor, jatear os sensores de ultrassom diretamente apenas por um curto período e manter sempre uma distância maior que 10 cm.
- Fontes de ruído podem gerar mensagens de erro do controle de distância de estacionamento, por exemplo, asfalto áspero, paralelepípedos, bobinas de indução, máquinas de construção e ruído de outros veículos.
- Peças agregadas montadas no veículo posteriormente, como, por exemplo, suporte de bicicletas, podem limitar o funcionamento do controle de distância de estacionamento.

 Em caso de falha do sistema, dirigir-se a uma empresa especializada. Para isso, a Volkswagen recomenda as Concessionárias Volkswagen.

 A Volkswagen recomenda praticar o manuseio do controle de distância de estacionamento em um local ou em estacionamento sem trânsito para familiarizar-se com o sistema. 

## Ligar e desligar o controle de distância de estacionamento (Park Pilot)



 Observe  e  no início desse capítulo na página 113.



**Fig. 92** Na parte superior do console central: botão para ligar e desligar o controle de distância de estacionamento (Park Pilot).

Dependendo da versão do veículo, o controle de distância de estacionamento pode não estar disponível.

- Para *ligar*: pressionar o botão → Fig. 92 na parte superior do console central.
- Para *desligar*: pressionar novamente o botão → Fig. 92 na parte superior do console central.



 A luz de controle do botão  permanece acesa (amarela) enquanto a função do controle de distância de estacionamento estiver ativada. 

## Comandar o controle de distância de estacionamento (Park Pilot)

 Observe  e  no início desse capítulo na página 113.

Com ajuda dos sensores de ultrassom, o controle de distância de estacionamento detecta a distância do para-choque traseiro até um obstáculo. Existem 4 sensores de ultrassom no para-choque traseiro, ver → Página 12. 

## Ligar e desligar o controle de distância de estacionamento (Park Pilot)

Função	Ação com a ignição ligada
Ligar o controle de distância de estacionamento manualmente:	Pressionar o botão  → Fig. 92 uma vez.
Desligar o controle de distância de estacionamento manualmente:	Pressionar a o botão  novamente.
Desligar manualmente a exibição do controle de distância de estacionamento (não disponível para algumas versões):	Pressionar um botão seletor de área no rádio ou sistema de navegação instalado de fábrica. <b>OU:</b> tocar a superfície de função  .
Ligar o controle de distância de estacionamento automaticamente:	Engatar a marcha a ré
Desligar o controle de distância de estacionamento automaticamente:	Acelerar o veículo para frente com velocidade superior a aproximadamente 10 – 15 km/h.

A luz de controle do botão  permanece acesa (amarela) enquanto a função estiver ativada.



### Particularidades do controle de distância de estacionamento (Park Pilot)

- O controle de distância de estacionamento só funciona até uma velocidade de aproximadamente 15 km/h.
- Em alguns casos, o controle de distância de estacionamento registra água nos sensores de ultrassom como obstáculo.
- Se a distância permanecer igual, o volume do alerta acústico diminui após alguns segundos. Se o alerta contínuo soar, o volume permanecerá igual.
- Assim que o veículo se afasta do obstáculo, o alerta intermitente se desliga automaticamente. Em caso de uma nova aproximação, o alerta intermitente é ligado automaticamente.

- O volume do alerta sonoro pode ser definido no menu **Configurações** em veículos com Sistema de informações Volkswagen (I-System) → Página 18. Ou uma Concessionária Volkswagen pode regular o volume do alerta sonoro.
- Uma Concessionária Volkswagen pode regular o volume dos sinais sonoros. Para mais informações, ver → Página 23

 Em algumas versões, quando o controle de distância de estacionamento for ativado, o volume do rádio poderá ser reduzido parcial ou totalmente, para facilitar a percepção do alerta intermitente. Para mais informações, ver → caderno *Rádio*.

## Sinais sonoros e visuais do controle de distância de estacionamento (Park Pilot)

 **Observe**  e  no início desse capítulo na página 113.

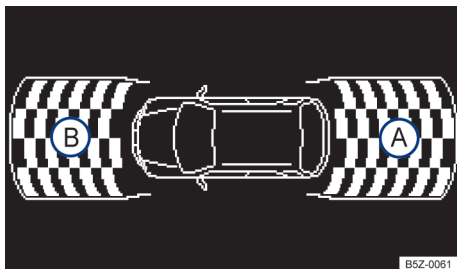

**Fig. 93** Exibição do display do controle de distância de estacionamento traseiro no rádio (não disponível para algumas versões).

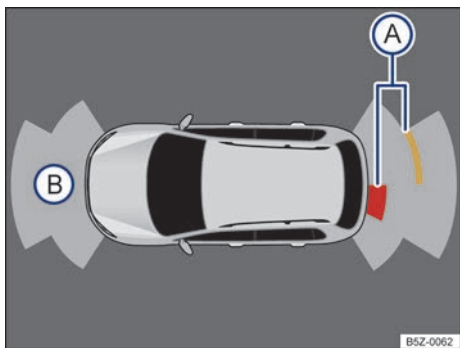

**Fig. 94** Exibição do display do controle de distância de estacionamento traseiro no aparelho de navegação (não disponível para algumas versões).

Dependendo da versão do veículo, será exibido no display do rádio (não disponível para algumas versões) → Fig. 93 a área examinada pelos sensores de ultrassom na parte traseira (A) do veículo. Possíveis obstáculos são exibidos tomando o veículo como ponto de referência → ⚠.

Dependendo da versão do veículo, será exibido no display do aparelho de navegação (não disponível para algumas versões) → Fig. 94 a área examinada pelos sensores de ultrassom na parte traseira do veículo. Possíveis obstáculos são exibidos tomando o veículo como ponto de referência → ⚠.

#### Legenda para as representação esquemática:

→ Fig. 93  
ou  
→ Fig. 94

	Significado
(A)	Área examinada atrás do veículo.
	Segmento amarelo para um obstáculo.
	Segmento vermelho para um obstáculo próximo.
	Segmento branco para um obstáculo (display monocromático).

As áreas atrás do veículo detectadas pelos sensores ultrassom são representadas no display do rádio ou sistema de navegação instalado de fábrica. Possíveis obstáculos são exibidos tomando o veículo como ponto de referência → ⚠.

#### Sinal sonoro e exibição do display

Quando o veículo se aproximar de um obstáculo na área dos sensores de ultrassom, haverá um sinal sonoro. Em caso de distância suficiente para

um obstáculo, soará um alerta intermitente. Quanto menor a distância, mais curtos são os intervalos entre os alertas. Quando o obstáculo estiver muito próximo, um alerta contínuo soará.

Quando o veículo continuar a se aproximar do obstáculo com o alerta contínuo, o sistema não poderá mais calcular a distância.

Dependendo da versão, serão mostradas as áreas examinadas em vários segmentos em um gráfico → Fig. 94. Quanto mais o veículo se aproximar de um obstáculo, mais o segmento se aproximará do veículo representado. A área de colisão é alcançada assim que o penúltimo segmento for exibido. **Não prosseguir!**

Área próxima ao veículo → Fig. 93	Distância do veículo para um obstáculo	Sinal sonoro	Cor do segmento do obstáculo reconhecido (somente no display colorido)
Atrás, no centro	Aproximadamente <b>31 – 160 cm</b>	Alerta intermitente	Amarelo
(A) Atrás, por fora	Aproximadamente <b>31 – 60 cm</b>		
obstáculo próximo	Aproximadamente <b>0 – 30 cm</b>	Alerta contínuo	Vermelho

#### ⚠ ATENÇÃO

Não se deixar distrair dos acontecimentos do trânsito pelas imagens exibidas no display.

**i** Em algumas versões, quando o controle de distância de estacionamento for ativado, o volume do rádio poderá ser reduzido parcial ou totalmente, para facilitar a percepção do alerta intermitente. Para mais informações, ver → caderno *Rádio*.

**i** Pode demorar alguns segundos até que os sinais sonoros e, se for o caso, visuais voltem a ser reproduzidos.

# Câmera de marcha a ré (Rear View)

## Introdução ao tema

A câmera de marcha a ré (Rear View) mostra a vista traseira para auxiliar o condutor ao estacionar ou guiar com a marcha a ré.

*Dependendo da versão do veículo, a câmera de marcha a ré pode não estar disponível.*

Uma câmera no parachoque traseiro apoia o condutor ao entrar na vaga de estacionamento em marcha a ré ou em manobras. A imagem da câmera é exibida junto com os guias de orientação projetadas pelo sistema no display do rádio ou do sistema de navegação instalados de fábrica.

### ATENÇÃO

O uso da câmera de marcha a ré para avaliar a distância de obstáculos (pessoas, veículos, etc.) é impreciso e pode causar acidentes e ferimentos graves.

- A lente da câmera amplia e deforma o campo de visão e faz com que objetos no display apareçam alterados ou imprecisos.
- Determinados objetos podem, devido à resolução do display e em condições insuficientes de luz, não serem exibidos ou serem exibidos de forma insuficiente, por exemplo, postes finos ou grades. Deste modo é necessário cautela extra do condutor com a utilização da câmera para evitar acidentes.
- A câmera de marcha a ré possui ângulos cegos onde pessoas e objetos não podem ser reconhecidos.
- Manter a lente da câmera limpa, sem neve e sem gelo e descoberta.

### ATENÇÃO

A tecnologia inteligente da câmera de marcha a ré não pode ir além dos limites impostos pela física e funciona somente dentro dos limites do sistema. A utilização desatenta ou sem supervisão do assistente de condução em marcha a ré



pode causar acidentes e ferimentos graves. O sistema não pode substituir a atenção do condutor.

- Adequar sempre a velocidade e a forma de condução às condições de visibilidade, do clima, da pista e do trânsito.
- Ter em vista sempre o sentido de estacionamento e as áreas relevantes ao redor do veículo.
- Não se deixar distrair dos acontecimentos do trânsito pelas imagens exibidas no display.
- Observar sempre a área ao redor do veículo, pois crianças pequenas, animais e objetos não são reconhecidos em todos os casos pela câmera de marcha a ré.
- É possível que a câmera de marcha a ré não possa representar todas as áreas com nitidez.
- Utilizar a câmera de marcha a ré somente com a tampa traseira completamente fechada.

### NOTA

- A câmera de marcha a ré exibe somente imagens bidimensionais no display. Devido à ausência de profundidade, os objetos salientes ou reentrâncias na pista podem ser identificados com dificuldade ou não ser identificados.
- Objetos como, por exemplo, barras finas, cercas, postes e árvores não são reconhecidos pela câmera de marcha a ré em determinadas condições e podem ocasionar danos ao veículo.

## Orientações de funcionamento

 Observe  e  no início desse capítulo na página 117.

**Premissas para entrar na vaga de estacionamento e manobrar com a câmera de marcha a ré**

### Lista de controle



- ✓ A tampa traseira precisa estar fechada.
- ✓ Uma imagem confiável e clara, por exemplo, condições de visibilidade boas e uma lente limpa → Fig. 95.
- ✓ O espaço atrás do veículo precisa ser reconhecido de forma clara e completa.

## Lista de controle (continuação)

- ✓ O veículo **não** pode ter carga na traseira.
- ✓ O veículo não pode estar danificado. O sistema precisa ser verificado por uma Concessionária Volkswagen se a posição ou o ângulo de instalação da câmera de marcha a ré for alterada, por exemplo, depois de um impacto traseiro.

A Volkswagen recomenda praticar entrar em vagas de estacionamento e manobrar com a câmera de marcha a ré em boas condições de clima e de visibilidade, em um local sem trânsito ou em um estacionamento para se familiarizar com o sistema, com as guias de orientação e suas funções.

### Configurações da câmera de marcha a ré

Algumas configurações, como *claridade*, *contraste* e *cor* podem ser realizadas tocando nas respectivas superfícies de funções  ou , ou deslizando o respectivo regulador correção.

- Parar o veículo em um local seguro e proteger contra rolamento.
- Ligar a ignição e o rádio ou o sistema de navegação.
- Tocar na superfície de função .
- Realizar as configurações desejadas no menu. <

A câmera de marcha a ré → Fig. 95 (seta) somente fornece imagens bidimensionais. As reentrâncias, bem como os objetos salientes no solo ou as peças salientes de outros veículos, são difíceis de serem reconhecidas ou não podem ser reconhecidas devido à ausência de profundidade no display.



Objetos ou um outro veículo podem parecer mais perto ou mais longe no display do que realmente estão:

### Ilusões de ótica pela câmera de marcha a ré (exemplos):

- Ao conduzir de uma superfície plana para uma subida ou um declive.
- Ao conduzir de uma subida ou de um declive para uma superfície plana.
- Se o veículo estiver carregado com carga na traseira.
- Ao se aproximar de objetos salientes. Estes objetos podem desaparecer do ângulo de visão da câmera de marcha a ré ao conduzir em marcha a ré.

### Limpar a lente da câmera

Manter a lente da câmera → Fig. 95 limpa, sem neve e sem gelo:

- Parar o veículo em um local seguro e proteger contra rolamento.
- Umedecer a lente da câmera com um produto de limpeza de vidro comum à base de álcool e limpar com um pano seco → .
- Remover a neve com uma vassourinha.
- Remover o gelo com um spray anticongelante → .

### NOTA

- Nunca utilizar produtos de conservação com efeito abrasivo para limpeza da lente da câmera.
- Nunca retirar neve ou gelo da lente da câmera com água morna ou quente. Do contrário a lente da câmera ficará danificada.



A câmera de marcha a ré não funcionará se a tampa traseira estiver aberta. <

## Câmera

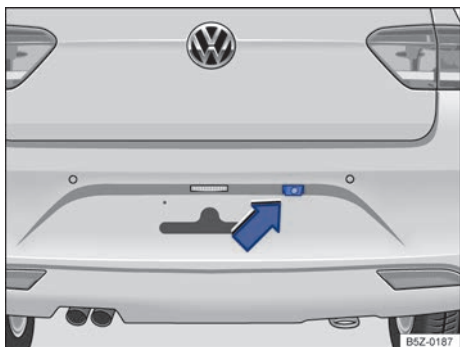

 **Observe**  e  no início desse capítulo na página 117.

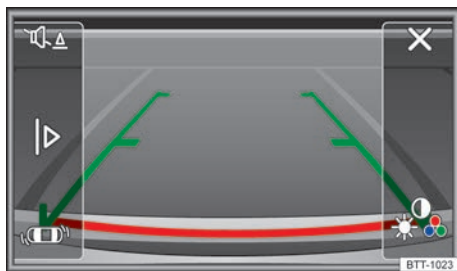

**Fig. 95** No para-choque traseiro: local de instalação do assistente de condução em marcha a ré.









## Comandar a câmera de marcha a ré

Observe  e  no início desse capítulo na página 117.





**Fig. 96** Exibição do display do rádio ou do sistema de navegação: câmera de marcha a ré ligada (representação esquemática).

Legenda para exibição do display → Fig. 96:

Símbolo	Significado
	Sair da representação atual.
	Regular a exibição: brilho, contraste, cor.
	Dependendo da versão: desligar ou ligar o som do Park Pilot.
	Dependendo da versão: exibir o indicador do Park Pilot.
	Dependendo da versão: ocultar o indicador do Park Pilot.
	Conforme a versão: exibir o Park Pilot.

## Ligar e desligar a câmera de marcha a ré

A câmera de marcha a ré se liga e desliga automaticamente ao se engatar a marcha a ré.

Função	Manejo com a ignição ligada.
	Veículos com Park Pilot.
Ligar a exibição automaticamente:	Engatar a marcha a ré. O indicador da câmera de marcha a ré é exibido no display do sistema Infotainment. Adicionalmente, pode ser exibida a vista em miniatura do Park Pilot na margem esquerda do rádio ou do sistema de navegação.
Desligar indicador automaticamente:	Desligar a ignição. <b>OU:</b> assim que retirar da marcha a ré.
Ocultar a imagem da câmera de marcha a ré:	Pressionar um dos botões do dispositivo no rádio ou no sistema de navegação ou tocar na superfície de funções  no display. <b>OU:</b> tocar a superfície de função  . É exibido o modo de tela inteira do Park Pilot.
Exibir novamente a imagem da câmera de marcha a ré:	Retirar a marcha a ré e engatar a marcha a ré novamente. <b>OU:</b> tocar a superfície de função  .

## Entrar na vaga de estacionamento

📖 Observe ⚠️ e ⓘ no início desse capítulo na página 117.

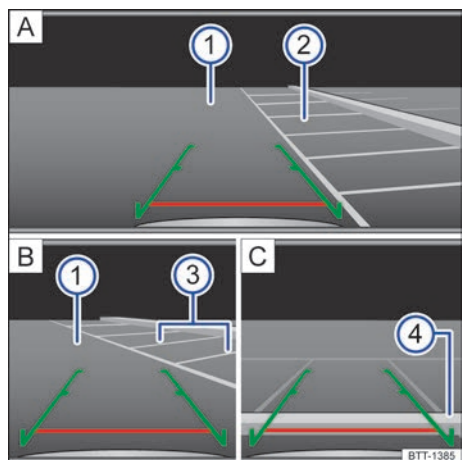

**Fig. 97** Exibição do display do rádio ou do sistema de navegação: entrar na vaga de estacionamento com a câmera de marcha a ré (representação esquemática).

### Legenda para exibição do display → Fig. 97:

	Significado
<b>A</b>	Procurar uma vaga de estacionamento.
<b>B</b>	Estacionar na vaga de estacionamento selecionada.
<b>C</b>	Manobrar.
—	<b>Guias verdes laterais:</b> prolongamento do veículo para trás. A área verde representada termina a aproximadamente 2 metros atrás do veículo na pista.
—	<b>Guia vermelha horizontal:</b> serve como distância de segurança. A guia vermelha horizontal termina a aproximadamente 0,4 metro atrás do veículo na pista.
①	Pista.
②	Vaga de estacionamento selecionada.
③	Linhas de limitação lateral da vaga de estacionamento selecionada.
④	Limitação traseira da vaga de estacionamento, por exemplo, meio-fio.

Todas as indicações de comprimento das guias de orientação se referem a um veículo em uma superfície plana. ▶

## Entrar na vaga de estacionamento com a câmera de marcha a ré

Etapa	Efetuar as seguintes ações:
1.	As premissas para entrar na vaga de estacionamento com a câmera de marcha a ré precisam ser cumpridas → Página 117.
2.	Posicionar o veículo na frente da vaga de estacionamento → Fig. 97   A   ②.
3.	Engatar a marcha a ré.
4.	Conduzir para trás devagar e manobrar de modo que as guias verdes laterais conduzam entre as linhas de delimitação da vaga de estacionamento selecionada → Fig. 97   A   ②. Observar a seguinte mensagem: <b>Controlar a trajetória do veículo!</b> → ⚠ em <i>Introdução ao tema</i> na página 117 !
5.	Alinhar o veículo na vaga de estacionamento selecionada de modo que as guias verdes laterais fiquem em cima das linhas de limitação lateral → Fig. 97   B   ③.
6.	Parar o veículo o mais tardar ao atingir a guia vermelha horizontal de limitação traseira, por exemplo, meio-fio → Fig. 97   C   ④.

### 📌 NOTA

Objetos pequenos não são reconhecido pela câmera até aproximadamente 40 cm atrás do veículo e pode ocasionar danos no veículo.

### 📌 NOTA

Imagens de simulação da câmera de ré meramente ilustrativa. ◀

## Sistemas de assistência à frenagem

### 📖 Introdução ao tema

*Dependendo da versão do veículo, algumas funções podem não estar disponíveis.*

Os **sistemas de assistência à frenagem** são o distribuidor eletrônico da força de frenagem (EBV), antibloqueio do freio (ABS), e o controle de tração (TC).

### ⚠ ATENÇÃO

A condução com pastilhas de freio gastas ou um sistema de freio avariado pode causar acidentes e ferimentos graves.

- Se houver a suspeita de que as pastilhas de freio estão gastas ou que o sistema de freio possui uma avaria, procurar uma Concessionária Volkswagen imediatamente e mandar verificar o sistema de freio e trocar as pastilhas de freio gastas.

### ⚠ ATENÇÃO

Estacionar o veículo de forma incorreta pode causar ferimentos graves. ▶

- Nunca retirar a chave do veículo do cilindro da ignição enquanto o veículo estiver em movimento.
- Nunca estacionar o veículo de forma que peças do sistema de escape entrem em contato com materiais inflamáveis embaixo do veículo, como, por exemplo, vegetação rasteira, folhas, grama seca, combustível derramado etc.
- Puxar sempre o freio de estacionamento com firmeza quando o veículo for parado ou estacionado.
- Nunca deixar crianças ou pessoas com necessidades especiais sozinhas no veículo. Elas poderiam soltar o freio de estacionamento, acionar a alavanca de troca de marcha e, assim, colocar o veículo em movimento. Isto poderia causar acidentes e ferimentos graves.
- Levantar sempre as chaves do veículo ao deixar o veículo. O motor pode ser ligado e equipamentos elétricos, como os vidros elétricos, podem ser comandados, o que pode causar ferimentos graves.
- Nunca deixar crianças ou pessoas com necessidades especiais sozinhas no veículo. Em caso de emergência, elas não estariam em condições de deixar o veículo sozinhas ou de

cuidarem de si mesmas. Em um veículo fechado, conforme a estação do ano, podem ocorrer temperaturas muito altas ou muito baixas que podem causar ferimentos graves e enfermidades, principalmente em crianças pequenas, ou levar à morte.

### ! NOTA

- Para evitar movimentações indesejadas do veículo ao parar o veículo, somente tirar o pé do pedal do freio depois de puxar o freio de estacionamento.
- Conduzir com cuidado em estacionamentos com meio-fio saliente ou balizas fixas. Objetos mais altos que o chão podem danificar o para-choque e outras peças do veículo ao estacionar ou sair da vaga de estacionamento. Para evitar danos, parar antes que as rodas toquem nas balizas ou nos meios-fios.
- Conduzir cautelosamente sobre depressões e entradas de terrenos, rampas, meios-fios e outros objetos. Peças do veículo mais baixas, como para-choque, spoiler e peças do chassi, do motor ou do sistema de escape podem ser avariadas na passagem.

## Sistemas de assistência à frenagem

📖 **Observe** ⚠️ e ! no início desse capítulo na página 121.

Os sistemas de assistência à frenagem ABS, EBV e TC funcionam somente com o motor em funcionamento e contribuem bastante com a segurança de condução ativa.

### Controle de tração (TC)

O TC diminui a força de acionamento do motor no caso de patinação de rodas e ajusta a força à condição do acionamento e às condições da pista de rodagem. Com o TC, o arranque, a aceleração e a subida são facilitadas, mesmo sob condições adversas da pista de rodagem.

Para ligar e/ou desligar o TC manualmente, pressionar brevemente o botão (🛑) no console central → Página 123.

### Sistema antibloqueio do freio (ABS)

O ABS pode impedir um travamento das rodas em frenagens até pouco antes da parada do veículo e apoia o condutor a conduzir e a manter o

controle do veículo. Isto significa que o veículo tem pouca tendência a derrapar mesmo em uma frenagem total:

- Pisar fortemente no pedal do freio e mantê-lo pressionado. Não retirar o pé do pedal do freio ou diminuir a força sobre o pedal do freio!
- Não “bombear” com o pedal do freio ou diminuir a pressão sobre o pedal do freio!
- Conduzir o veículo enquanto o pedal do freio é pisado fortemente.
- Ao soltar o pedal do freio ou ao reduzir a força sobre o pedal do freio, o ABS desliga-se.

O funcionamento do ABS pode ser percebido por um **movimento pulsante do pedal do freio**, bem como por ruídos. Não se pode esperar que o ABS reduza a distância de frenagem em *todas* as condições. A distância de frenagem pode até aumentar sobre cascalho ou neve recente e sobre uma superfície congelada ou escorregadia.

### Distribuidor eletrônico da força de frenagem (EBV)

Em todos os veículos, ao acionar o freio, o centro de gravidade do veículo se desloca para frente. Com isso existe o risco de bloqueio das rodas traseiras por causa da tração baixa. O distribuidor eletrônico da força de frenagem distribui a força de frenagem para as rodas traseiras e garante uma divisão ótima da força de frenagem entre o eixo dianteiro e traseiro. Em condições normais, ele evita danos na parte traseira do veículo por causa da frenagem exercida sobre as rodas traseiras. O funcionamento do distribuidor eletrônico da força de frenagem faz parte das funções do ABS.

### ⚠️ ATENÇÃO

Uma condução rápida sobre ruas congeladas, escorregadias ou molhadas pode ocasionar a perda de controle do veículo e ferimentos graves no condutor e nos passageiros.

- Adequar a velocidade e a forma de condução de acordo com as condições de visibilidade, climáticas, da pista e do trânsito. A maior segurança oferecida pelos sistemas de apoio à frenagem ABS e EBV não deve incentivar a colocar a segurança em risco.
- O sistema de assistência à frenagem não pode ir além dos limites impostos pela física. Ruas escorregadias e molhadas continuam muito perigosas.

- Uma condução muito rápida por pistas molhadas pode provocar a perda do contato das rodas com a pista e a “aquaplanagem”. Um veículo não pode ser freado, conduzido e controlado se tiver perdido o contato com a pista.
- O sistema de assistência à frenagem não pode impedir um acidente quando, por exemplo, estiver conduzindo muito próximo ou muito rápido para a respectiva situação de condução.
- Apesar de o sistema de assistência à frenagem ser muito eficiente e auxiliar a controlar o veículo em situações difíceis, lembrar sempre que a estabilidade da condução depende da aderência dos pneus.
- Ao acelerar sobre uma pista escorregadia, por exemplo, sobre gelo ou neve, acelerar cautelosamente. As rodas também podem patinar com sistema de assistência à frenagem, o que pode causar a perda de controle do veículo.

### ⚠ ATENÇÃO

A eficiência do ABS pode ser bastante reduzida quando outros componentes e sistemas que envolvam a dinâmica do veículo não tiverem manutenção correta ou não estiverem funcionando. Isto se refere também a freios, pneus e outros sistemas mencionados anteriormente, mas não somente a eles.

- Lembrar sempre que conversões e modificações no veículo podem influenciar o funcionamento do ABS e EBV.
- Modificações no sistema de amortecimento do veículo ou a utilização de combinações de rodas e pneus não liberadas podem influenciar o funcionamento do ABS e EBV e, reduzir sua eficiência.
- A eficiência do ABS e EBV também é definida por um pneu adequado → Página 244.

**i** Em procedimentos de regulagens dos sistemas descritos podem ocorrer ruídos de funcionamento.

## Sistema M-ABS (Sistema antibloqueio com controle de tração)

📖 Observe ⚠ e ⓘ no início desse capítulo na página 121.



**Fig. 98** No console central: botão para desligar e ligar TC (controle de tração) manualmente.

Dependendo da versão do veículo o sistema M-ABS pode não estar disponível.

O sistema M-ABS só funciona com o motor em funcionamento e inclui o ABS, o EBV e o TC.

**Somente** o TC pode ser desligado pressionando o botão → Fig. 98 com o motor em funcionamento. Desligar o TC somente em situações sem propulsão suficiente (entre outras):

- Na condução em neve profunda ou sobre piso solto.
- No “giro livre” das rodas do veículo atolado.
- Quando não for atingido avanço suficiente.

Em seguida, ligar o TC pressionando o botão <

# Equipamentos práticos

## Porta-objetos

### Introdução ao tema

Os porta-objetos devem ser utilizados somente para guardar objetos leves ou pequenos.

#### ⚠ ATENÇÃO

Objetos soltos podem ser arremessados pelo interior do veículo em manobras de direção ou de frenagem súbitas. Isto pode causar ferimentos graves e também a perda de controle do veículo.

- Não colocar animais e objetos rígidos, pesados ou de superfície cortante em compartimentos abertos do veículo, sobre o painel de instrumentos, na superfície atrás do banco traseiro, em peças de vestuário ou bolsas no interior do veículo.
- Manter os porta-objetos sempre fechados durante a condução.

#### ⚠ ATENÇÃO

Objetos na área para os pés do condutor podem impedir o livre acionamento dos pedais. Isto pode causar a perda de controle do veículo e aumentar o risco de ferimentos graves.

- Atentar para que todos os pedais possam ser acionados sem impedimentos.
- Acomodar sempre o tapete para os pés com segurança.
- Nunca colocar tapetes para os pés ou outros revestimentos de assoalho sobre o tapete para os pés instalado.
- Atentar para que nenhum objeto alcance a área para os pés do condutor durante a condução.

#### 📌 NOTA

- Os filamentos do desembaçador do vidro traseiro podem ser danificados devido ao atrito com objetos sobre a superfície atrás do banco traseiro.
- Não guardar objetos sensíveis à temperatura, alimentos ou medicamentos no interior do veículo. O calor e o frio podem danificá-los ou torná-los impróprios para uso ou consumo.

- Objetos de materiais transparentes deixados no veículo, como, por exemplo, óculos, lentes ou ventosas transparentes nos vidros, podem focalizar os raios do sol e, assim, causar danos no veículo.



Para que o ar no interior do veículo possa ser renovado, não obstruir as aberturas de ventilação entre o vidro traseiro e a cobertura do compartimento de bagagem.

### Porta-objetos do lado do condutor

📖 **Observe** ⚠ e 📌 no início desse capítulo na página 124.

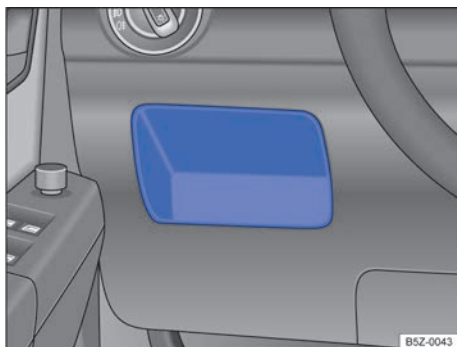

**Fig. 99** No lado esquerdo, na parte inferior do console: porta-objetos.

Pode ser utilizado para guardar objetos pequenos → Fig. 99.

## Porta-objetos no console central dianteiro



Observe  e  no início desse capítulo na página 124.



Fig. 100 No console central dianteiro: porta-objetos.





Fig. 101 No console central dianteiro: interface USB e entrada AUX-IN.

No console central dianteiro, existe um porta-objetos aberto.

Dependendo da versão do veículo, no porta-objetos → Fig. 101 pode haver a interface USB e a entrada AUX-IN instalada de fábrica → caderno *Rádio*.

 No porta-objetos pode haver uma tomada 12 V → Página 129 ou um acendedor de cigarro → Página 127.

## Porta-objetos do lado do passageiro dianteiro

Observe  e  no início desse capítulo na página 124.

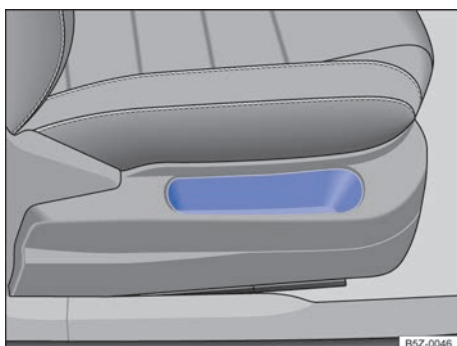

Fig. 102 Na lateral do banco do passageiro dianteiro: porta-objetos.

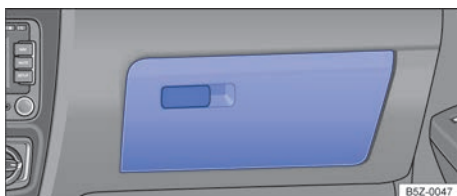

Fig. 103 No lado do passageiro dianteiro: porta-luvas.

### Porta-objetos na lateral do banco dianteiro

Na lateral do banco do passageiro dianteiro pode haver um porta-objetos aberto → Fig. 102.

### Abrir e fechar o porta-luvas

Para *abrir*, puxar a alavanca de abertura → Fig. 103.

Para *fechar*, pressionar tampa completamente para cima → Fig. 103.

### ATENÇÃO

Um porta-luvas aberto pode aumentar o risco de ferimentos graves em caso de um acidente ou manobra de direção ou de frenagem súbitas.

- Manter o porta-luvas sempre fechado durante a condução.

## Porta-objetos traseiros

📖 Observe ⚠️ e ⌚ no início desse capítulo na página 124.



Fig. 104 No encosto do banco do passageiro dianteiro: bolsa porta-objetos.

### Bolsa porta-objetos

Dependendo da versão do veículo a bolsa porta-objetos pode não estar disponível.

Na parte traseira do encosto do banco do passageiro dianteiro existe uma bolsa porta-objetos → Fig. 104, para guardar a literatura de bordo.

Em algumas versões pode haver uma bolsa porta-objetos na parte traseira do encosto do banco do condutor.

- Em cima da cobertura do compartimento de bagagem para peças de roupa leves.
- Rede na lateral do compartimento de bagagem, para guardar objetos pequenos e leves, que não ultrapassem 1,5 kg (*não disponível para algumas versões*).

### ⚠️ ATENÇÃO

Objetos soltos ou fixados incorretamente sobre a cobertura do compartimento de bagagem podem causar ferimentos graves em caso de manobras de direção e de frenagem súbitas ou em caso de acidentes.

- Não acomodar objetos rígidos, pesados ou de superfície cortante nos bolsos do vestuário, em bolsas ou soltos sobre a cobertura do compartimento de bagagem.
- Nunca transportar animais sobre a cobertura do compartimento de bagagem.

### ⚠️ ATENÇÃO

Roupas penduradas podem reduzir a visibilidade do condutor e, assim, causar acidentes e ferimentos graves.

- Pendurar as roupas no gancho para roupas sempre de forma a não reduzir a visibilidade do condutor.
- Utilizar o gancho para roupas no veículo somente para pendurar roupas leves. Nunca deixar objetos pesados, rígidos ou de superfície cortante nos bolsos.

## Outros porta-objetos

📖 Observe ⚠️ e ⌚ no início desse capítulo na página 124.

### Outros compartimentos possíveis:

- No revestimento das portas dianteiras → Página 13.
- No revestimento do console central inferior, próximo a alavanca de troca de marchas do veículo.

## Porta-copos

### 📖 Introdução ao tema

#### Porta-garrafas

Porta-garrafas de no máximo 1,5 l encontram-se no porta-objetos aberto das portas do condutor e do passageiro dianteiro.

### ⚠️ ATENÇÃO

A utilização incorreta dos porta-copos pode causar ferimentos.



- Nunca colocar bebidas quentes em um porta-copos. Durante a condução, em uma manobra de frenagem súbita ou em um acidente, bebidas quentes em um porta-copos podem ser derramadas e causar queimaduras.
- Certificar-se de que garrafas de bebida ou outros objetos não alcancem a área para os pés do condutor durante a condução, atrapalhando o acionamento dos pedais.
- Nunca colocar copos pesados, mantimentos ou outros objetos pesados nos porta-copos. Esses objetos pesados podem voar pelo interior do veículo em um acidente e causar ferimentos graves.

### ⚠️ ATENÇÃO

Garrafas de bebida fechadas no interior do veículo podem explodir por ação do calor e estourar por ação do frio.

- Nunca deixar garrafas de bebida fechadas no interior de um veículo intensamente aquecido ou intensamente refrigerado.

### 📖 NOTA

Não manter bebidas abertas no porta-copos durante a condução. Bebidas derramadas, por exemplo, durante frenagens, podem causar danos no veículo e ao sistema elétrico.

## Porta-copos no console central

📖 Observe ⚠️ e 🕒 no início desse capítulo na página 126.

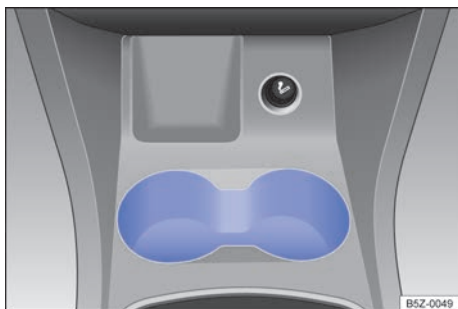

Fig. 105 No console central dianteiro: porta-copos.

No console central dianteiro existem dois porta-copos → Fig. 105.

## Cinzeiro e acendedor de cigarro

### 📖 Introdução ao tema

### ⚠️ ATENÇÃO

A utilização incorreta do cinzeiro e do acendedor de cigarro pode causar incêndios, queimaduras e outros ferimentos graves.

- Nunca colocar no cinzeiro papel ou qualquer outro tipo de objeto, sob o risco de causar um incêndio.
- O cinzeiro tem como única finalidade armazenar os cigarros que foram utilizados, assim como as substâncias produzidas pelos mesmos, como cinzas, por exemplo.

## Cinzeiro

📖 Observe ⚠️ no início desse capítulo na página 127.



Fig. 106 No console central dianteiro: abrir o cinzeiro.

Dependendo da versão do veículo, o cinzeiro pode não estar disponível sendo possível ser adquirido na Concessionária Volkswagen.

### Abrir ou fechar o cinzeiro

Para *abrir*, levantar a tampa do cinzeiro → Fig. 106 no sentido da seta.

Para *fechar*, pressionar a tampa do cinzeiro totalmente para baixo.

## Esvaziar o cinzeiro

- Puxar o cinzeiro para cima, para retirá-lo do porta-copos.
- Após esvaziar o cinzeiro, introduzir no porta-copos e pressionar para baixo.

## Acendedor de cigarro

📖 **Observe** ⚠️ no início desse capítulo na página 127.



**Fig. 107** No console central dianteiro: acendedor de cigarro.

*Dependendo da versão do veículo, o acendedor de cigarro pode não estar disponível sendo possível ser adquirido na Concessionária Volkswagen.*

- Com a ignição ligada, pressionar o acendedor de cigarro → Fig. 107.
- Após alguns instantes, o acendedor de cigarro retorna automaticamente.
- Retirar o acendedor e acender o cigarro na espiral incandescente → ⚠️.
- Encaixar o acendedor de cigarro novamente em seu alojamento.

### ⚠️ ATENÇÃO

A utilização incorreta do acendedor de cigarro pode causar incêndios, queimaduras e outros ferimentos graves.

- Utilizar o acendedor de cigarro adequadamente e somente para acender cigarros.
- Nunca deixar crianças sem supervisão dentro do veículo. O acendedor de cigarro funciona somente com a ignição ligada.

 A abertura do acendedor de cigarro também pode ser utilizada como tomada 12 V → Página 128, Tomada.

## Tomada

### 📖 Introdução ao tema

Acessórios elétricos podem ser ligados na tomada do veículo.

Os aparelhos conectados devem estar em perfeitas condições e não podem apresentar defeitos.

### ⚠️ ATENÇÃO

A utilização incorreta da tomada e de acessórios elétricos pode causar incêndios e outros ferimentos graves.

- Nunca deixar crianças sem supervisão dentro do veículo. Com a ignição ligada, tomada e aparelhos conectados a ela podem ser utilizados.
- Se o aparelho elétrico conectado esquentar demais, desligar o aparelho imediatamente e tirar o plugue da tomada.

### 📌 NOTA

- Para evitar danos ao sistema elétrico, nunca conectar na tomada 12 V acessórios que forneçam corrente para carregar a bateria do veículo, como, por exemplo, painéis solares ou carregadores de bateria.
- Utilizar somente acessórios que tenham sido verificados conforme as diretrizes vigentes com relação à compatibilidade eletromagnética.
- Para evitar danos por variações de corrente, antes de ligar e desligar a ignição, bem como antes de ligar o motor, os consumidores conectados à tomada 12 V devem ser desligados.
- Nunca conectar consumidores elétricos que consumam mais do que a potência indicada a uma tomada 12 V. Ao exceder a potência máxima, o sistema elétrico do veículo pode ser danificado.

 Não deixar o motor em funcionamento com o veículo parado.

**i** Com o motor parado, a ignição ligada e acessórios ligados, a bateria do veículo se descarrega.

**i** Aparelhos não blindados podem causar avarias no rádio e nos componentes eletrônicos do veículo.

**i** Podem ocorrer falhas de recepção da banda AM do rádio quando aparelhos elétricos forem operados nas proximidades da antena. <

## Tomada no veículo

**📖** Observe **⚠️** e **🕒** no início desse capítulo na página 128.



**Fig. 108** No console central dianteiro: tomada 12 V.

### Potência máxima

Tomada	Potência máxima
12 V	120 W

A potência máxima da tomada não deve ser excedida. A potência máxima dos aparelhos pode ser encontrada em suas etiquetas de identificação.

### Tomada 12 V

A tomada 12 V está localizada no console central dianteiro → **Fig. 108**, e funcionam somente com a ignição ligada.

Com o motor desligado, a ignição ligada e um equipamento elétrico ligado, a bateria do veículo se descarrega. Por esse motivo, utilizar um consumidores elétricos na tomada somente com o motor em funcionamento.

Antes de ligar ou desligar a ignição, bem como antes de ligar o motor, desligar os aparelhos conectados para evitar danos por variações de tensão.

### NOTA

- Observar os manuais de instruções dos aparelhos conectados!
- Nunca exceder a potência máxima, já que desta forma todo o sistema elétrico do veículo poderá ser danificado.
- **Tomada 12 V:**
  - Utilizar somente acessórios que tenham sido verificados conforme as diretrizes vigentes com relação à compatibilidade eletromagnética.
  - Nunca aplicar corrente na tomada. <



# Rádio

## Composition Touch (R 340G)

### Antes do primeiro uso

#### Lista de controle

Antes do primeiro uso, os seguintes passos devem ser executados para comandar o rádio com segurança e poder usar as funções oferecidas em toda a sua abrangência:

- ✓ Observar as orientações básicas de segurança  → Página 130.
- ✓ Familiarizar-se com a operação do rádio.
- ✓ Em **Configurações do sistema**, restaurar o rádio para o estado de fornecimento (configurações de fábrica) → Página 164.
- ✓ Utilizar unidades de armazenamento de dados adequadas para a operação de mídia . 

### Vista geral de consumidores de conforto

O rádio pode estar equipado de fábrica com os seguintes componentes<sup>1)</sup>, em parte, como equipamento opcional:

- <sup>1)</sup> o tipo e a quantidade dos componentes citados são específicos do país e do aparelho e podem variar em uma série do modelo e, diferenciando-se disso, diferente em um modelo especial.
- Alto-falantes, em diferentes locais de instalação e níveis de potência (Watt).
- Volante multifunções com seus elementos de comando
- Unidades de mídia.
- Conexões ligadas por cabo para unidades de armazenamento de dados externos e aparelhos de reprodução.
- Conexão sem fio para aparelhos de reprodução externos.
- Interface de telefone.
- Sistema de som, em parte, subwoofer. 

### Recomendações de segurança

Antes do primeiro uso do aparelho, leia e observe as indicações de segurança relacionadas a seguir, a fim de detectar e evitar possíveis perigos para si mesmo e para outros:

- Ler atentamente esta instrução.
- Algumas áreas de funções podem conter links para páginas da web administradas por terceiros. A Volkswagen não se apropria de páginas de terceiros, acessíveis por meio de links e não é responsável pelos seus conteúdos.
- Algumas áreas de funções podem conter informações de terceiros, originadas de outros fornecedores. A Volkswagen não é responsável pela precisão, atualização ou integridade das informações de terceiros e não infringe os direitos de terceiros.
- As estações de rádio ou os detentores de fontes de dados são responsáveis pelo conteúdo das informações transmitidas.
- Estacionamentos cobertos, túneis, prédios altos, montanhas ou equipamentos elétricos operados adicionalmente, por exemplo, carregadores de bateria também podem interferir na recepção do sinal do rádio.
- Películas ou etiquetas adesivas revestidas de metal nos vidros podem limitar a recepção do rádio em veículos com antenas nos vidros.

### ATENÇÃO

A distração do condutor pode causar acidentes e ferimentos. A operação do rádio pode distrair dos acontecimentos do trânsito.

- Conduzir sempre de forma atenta e responsável.
- Selecionar as regulagens de volume do som de forma que os sinais sonoros externos sejam sempre bem audíveis, por exemplo, o som das sirenes dos serviços de resgate.
- Um volume ajustado alto demais pode prejudicar a audição. Isto também ocorre quando a audição é submetida, mesmo que brevemente, a volumes altos.

### ATENÇÃO

Na troca ou conexão de uma fonte de áudio podem ocorrer repentinas variações de volume.

- Antes de trocar ou de conectar uma fonte de áudio, diminuir o volume padrão do som. 

### **⚠️ ATENÇÃO**

A conexão, introdução ou remoção de uma unidade de armazenamento de dados durante a viagem pode distrair dos acontecimentos do trânsito e causar acidentes.

### **⚠️ ATENÇÃO**

Os cabos de conexão de aparelhos externos podem atrapalhar o condutor.

- Distribuir os cabos de conexão de forma a não atrapalhar o condutor.

### **⚠️ ATENÇÃO**

Aparelhos externos soltos ou não fixados corretamente podem ser arremessados no interior do veículo em uma manobra súbita de direção ou de frenagem, bem como em um acidente e causar ferimentos.

- Nunca colocar nem montar aparelhos externos nas portas, no para-brisa, sobre ou próximos à área marcada com "AIRBAG" no volante, no painel de instrumentos, nos encostos dos bancos ou entre essas áreas e o próprio ocupante do veículo. Aparelhos externos podem ocasionar ferimentos graves em caso de acidente, especialmente se os airbags forem acionados.

### **⚠️ ATENÇÃO**

Um descansa-braço pode restringir a liberdade de movimentos dos braços do condutor e assim causar acidentes e ferimentos graves.

- Manter o descansa-braço sempre fechado durante a viagem.

### **⚠️ ATENÇÃO**

Desligar telefones celulares em lugares com perigo de explosões!

### **⚠️ ATENÇÃO**

Condições de luz desfavoráveis e um display danificado ou suja podem fazer com que indicações e informações não possam ser lidas no display ou não lidas corretamente.

- Indicações e informações no display nunca devem dar motivo para correr um risco de segurança. O display não tem condições de substituir a atenção do condutor.

### **⚠️ ATENÇÃO**

Estações de rádio podem transmitir avisos de catástrofe e perigos. As seguintes condições resultam em que as estações de rádio não possam ser recebidas:

- Se a sua localização atual for em regiões com recepção insuficiente ou sem qualquer recepção de sinais de rádio. Estas regiões incluem túneis, desfiladeiros urbanos, garagens, passagens subterrâneas, montanhas e vales.
- Se, em regiões com recepção de sinal de rádio suficiente, as faixas de frequência das estações de rádio estiverem com interferência ou indisponíveis.
- Se os componentes no veículo necessários para recepção do rádio estiverem danificados, inoperantes ou sem energia elétrica suficiente.

### **📌 NOTA**

Em ambientes com prescrições especiais e quando a utilização de telefones celulares for proibida, o telefone celular deve estar sempre desligado. A radiação emitida pelo telefone celular ligado pode causar interferências em aparelhagem médica e equipamentos técnicos sensíveis, o que pode resultar em falha de função ou danos nos aparelhos.

### **📌 NOTA**

Uma reprodução muito alta ou distorcida pode danificar os alto-falantes do veículo.

### **📌 NOTA**

A introdução de objetos, a colocação incorreta e a introdução de unidades de armazenamento de dados de formato e tamanho diferentes podem danificar os leitores de mídia e o rádio.

- Observar a posição correta de inserção ao inserir uma unidade de armazenamento de dados.
- Inserir somente unidades de armazenamento de dados adequados nas respectivas unidades de leitura de mídias.
- Uma pressão forte pode destruir o travamento da entrada para cartão SD.

## ❗ NOTA

Corpos estranhos e líquidos aderidos em uma unidade de armazenamento de dados podem danificar a unidade de leitura de mídias e o rádio.

- Não colar etiquetas adesivas ou similares nas unidades de armazenamento de dados. As etiquetas adesivas podem se soltar e danificar a unidade de leitura de mídia.
- Não utilizar unidades de armazenamento de dados imprimíveis. Os resíduos e as estampas podem se soltar e danificar a unidade de leitura de mídia.
- Utilizar somente cartões SD não danificados, secos, limpos e adequados.



- Quando a bateria do veículo tiver sido desconectada, ligar a ignição antes de reativar o rádio.
- Ao modificar os ajustes, as exibições do display podem variar e o rádio pode se comportar de forma parcialmente diferente da descrita neste manual.
- O rádio está conectado ao veículo. A operação com um outro veículo não é possível.
- Para não prejudicar o funcionamento, os reparos e as modificações no rádio só devem ser executados por uma empresa especializada.
- A utilização de um telefone celular no veículo pode causar ruídos no alto-falantes.
- Com o motor desligado e bateria do veículo com carga baixa, o rádio é desligado automaticamente.
- Velocidades altas, condições climáticas e de estradas ruins, bem como uma alta coluna de ruídos (também fora do veículo) bem como a qualidade da rede podem prejudicar uma chamada telefônica no veículo.
- Em alguns veículos com Park Pilot, o som da fonte de áudio atual é automaticamente diminuído com a marcha a ré engatada. A redução do volume pode ser regulada no veículo → Página 113.
- Informações sobre o software contido no rádio e as condições da licença estão salvos no rádio: ▶ **MENU** ▶ **Config.** ▶ **Copyright**.



## Indicações de utilização

- Na utilização do rádio, observar as prescrições nacionais específicas e as determinações legais.
- Para o comando do rádio, basta uma ligeira pressão no botão ou um leve toque na tela.
- Para um funcionamento perfeito do rádio, é importante que data e hora estejam corretamente ajustadas no veículo.
- Devido a softwares do aparelho específico do mercado, é possível que nem todas as superfícies de função e funções mencionadas estejam disponíveis. A ausência de um botão do rádio ou de superfície de função no display não é um defeito do aparelho.
- Dependendo do país, algumas funções do rádio não são mais selecionáveis no display a partir de determinada velocidade. Isto não é falha de função, porém corresponde às prescrições legais.
- Em alguns países pode haver restrições relativas ao uso de aparelhos Bluetooth<sup>®1)</sup>. Informações podem ser obtidas junto a órgãos locais.
- A representação de todas as indicações e a execução de funções somente podem ocorrer depois do início completo do rádio. A duração de um início do sistema depende da abrangência da função do rádio e pode demorar mais do que o normal, principalmente em baixas e altas temperaturas.

## Vista geral do aparelho



### Introdução ao tema

O rádio é fornecido em diferentes versões do aparelho que se distinguem pelo conjunto de funcionalidades, pelas inscrições e funções dos botões do rádio, bem como pela disposição dos comandos.



1) Bluetooth<sup>®</sup> é uma marca registrada da Bluetooth<sup>®</sup> SIG, Inc.

## Gestão de energia

Se, com a ignição desligada e o aparelho ligado, a tensão da bateria descer abaixo da tensão mínima da rede elétrica, ouve-se um sinal acústico e no visor é apresentada a indicação **LOW BATTERY**. O aparelho deve ser desligado.

## Codificação antifurto

O rádio está protegido contra roubo e uso não autorizado por meio de um código de segurança (codificação antifurto).

Após a primeira introdução do número do código antifurto, esse número é guardado na memória do veículo (codificação de conforto do rádio). Se for necessário desativar manualmente a codificação antifurto como, por exemplo, ao instalar o rádio em um outro veículo, procurar uma Concessionária Volkswagen.

Caso a bateria do veículo tenha sido desconectada, ligar a ignição antes de ligar o aparelho de rádio.

## Vista geral (Variante 1)

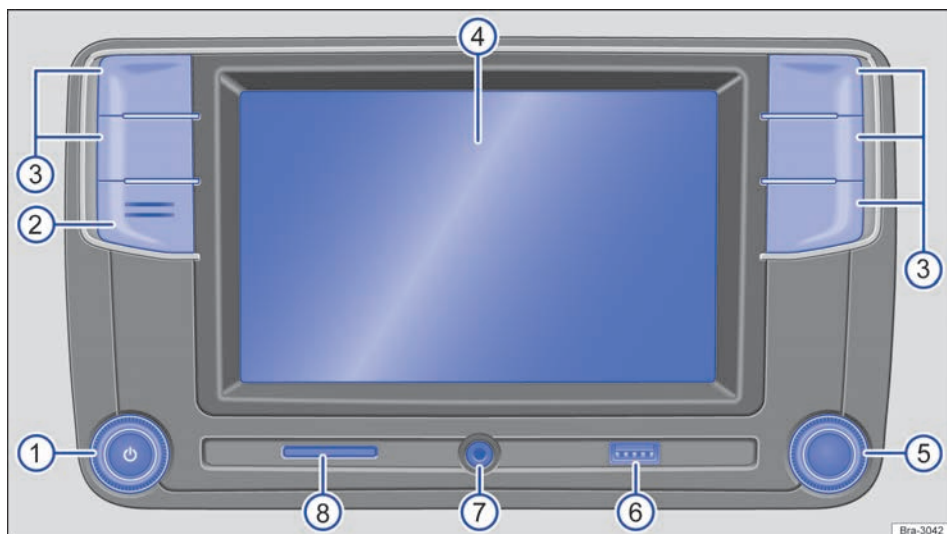

Fig. 109 Vista geral dos comandos.

O aparelho é fornecido em diferentes variantes, diferenciadas pela inscrição e função dos botões do aparelho → Fig. 109 ②.

- ① **Botão rotativo e de pressão** → Página 135:
  - *Pressionar* para ligar ou desligar.
  - *Girar* para mudar o volume de base da fonte ativa correspondente.
- ② **Microfone**: não obstruir o microfone e mantê-lo sempre limpo.

- ③ **Botões do rádio**: *pressionar* para acessar uma superfície de função → Página 135.
- ④ **Display**: tela de toque → Página 137. ▶

- ⑤ **Botão de configurações:** a função depende da respectiva condição de operação.
  - Em **todos os tipos de operação do rádio**, girar para abrir a lista de estações e pressionar para iniciar e parar a busca automática (SCAN) → Página 144.
  - Na **operação de mídia**, girar para abrir a lista de reprodução → Página 147.
  - Girar para a marcação de itens de menu em listas longas e pressionar para acessar a entrada marcada (por exemplo, seleção de estação a partir da lista de estações).

- ⑥ **Entrada USB:** para a conexão de unidades de armazenamento de dados externas → Página 147.
- ⑦ **Entrada multimídia AUX-IN:** para a conexão de uma fonte de áudio externa → Página 147.
- ⑧ **Entrada para cartão SD:** para a inserção de cartões SD → Página 136.

## Vista geral (Variante 2)

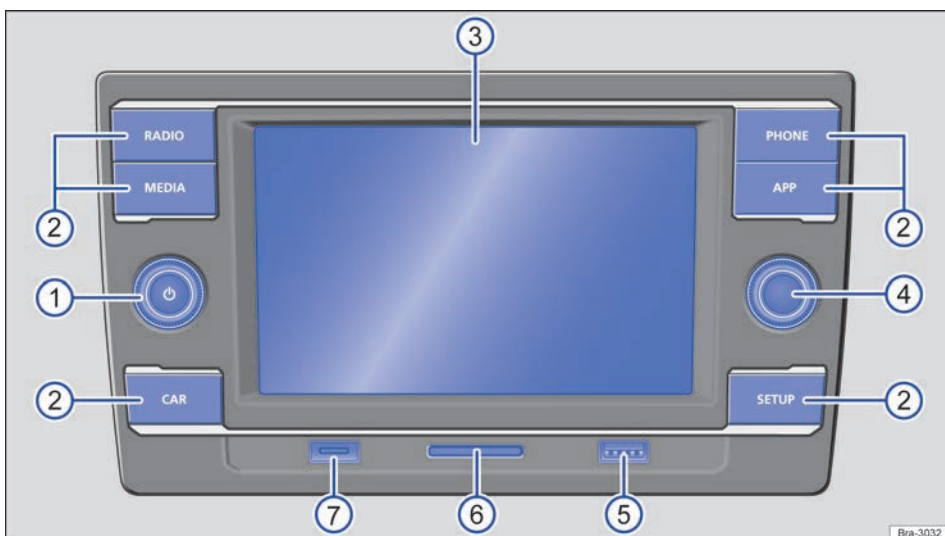

Fig. 110 Vista geral dos comandos.

- ① **Botão rotativo e de pressão** → Página 135:
  - Pressionar para ligar ou desligar.
  - Girar para mudar o volume de base da fonte ativa correspondente.
- ② **Botões do rádio:** pressionar para acessar uma superfície de função → Página 135.
- ③ **Display:** tela de toque → Página 137.
- ④ **Botão de configurações:** a função depende da respectiva condição de operação.

- ⑤ **Entrada USB:** para a conexão de unidades de armazenamento de dados externas → Página 147.
- ⑥ **Entrada para cartão SD:** para a inserção de cartões SD → Página 136.
- ⑦ **Microfone:** não obstruir o microfone e mantê-lo sempre limpo.



## Botão rotativo e de pressão

### Botões rotativos e de pressão

O botão rotativo e de pressão → Fig. 109 ou → Fig. 110 é designado por seletor do volume ou botão de ligar e desligar.

O botão rotativo e de pressão da direita → Fig. 109 ou → Fig. 110 é designado por seletor.

### Ligar ou desligar manualmente o rádio

Pressionar brevemente o botão on / off

→ Fig. 109 ou → Fig. 110 .

### Ligar ou desligar automaticamente o rádio

Dependendo da versão, quando se desligar o motor ou remover a chave do veículo do cilindro da ignição, o rádio é desligado automaticamente. Se o rádio for ligado novamente de forma manual, ele é automaticamente desligado após aproximadamente 30 minutos (tempo limite).

### Aumentar ou reduzir o volume

Uma vez ligado, o rádio começa a funcionar com o último nível de volume ajustado, desde que não seja ultrapassado o volume máximo na ligação do aparelho que foi pré-definido → Página 164.

- Girar o regulador do volume (mais alto: no sentido dos ponteiros do relógio, mais baixo: no sentido contrário ao dos ponteiros do relógio).

Alguns ajustes do volume podem ser pré-definidos → Página 164.

### Silenciar

Enquanto o rádio se encontrar no modo de silêncio, é interrompida uma fonte áudio que esteja a ser utilizada. No display pode ser visualizada a indicação .

- Girar o regulador do volume no sentido contrário ao dos ponteiros do relógio, até a fonte áudio deixar de ser ouvida.

## Botões do rádio

Para operar os botões do rádio → Fig. 109 ou → Fig. 110 pressioná-los brevemente.

**PHONE**: acessar à interface para telefone. Se não estiver instalada uma interface para telefone, a fonte áudio atual é silenciada → Página 163.

**RADIO**: ligar ao modo rádio e mudar ali a banda de frequência → Página 144.

**MEDIA**: mudar para o modo média e selecionar ali a fonte de mídia → Página 147.

**APP**: acessar à interface com App-Connect → Página 139.

**SETUP**: pressionar para mostrar funções adicionais relativas à área de função atual (rádio, média etc.) → Página 164.

## Botão seletor

O botão seletor → Fig. 109 ou → Fig. 110 pode ser girado ou pressionado. Ao girá-lo, listas são pesquisadas ou listas de estações de rádio ou de títulos de mídia são abertas, por exemplo. Ao pressioná-lo os registros marcados são acessados, configurações são adotadas e funções, iniciadas ou interrompidas.

## Display

### Limpar o display

Para limpar, desligar o rádio.

Para limpar o display, utilize um pano macio e limpo, levemente umedecido com água limpa ou um pano de limpeza que pode ser adquirido em uma Concessionária Volkswagen → .

Amolecer sujeiras resistentes com um pano umedecido com água, cuidando para não danificar o rádio.

### NOTA

Não limpar o display a seco. Podem ser formar arranhões e riscos não removíveis.

- Não utilizar produtos de limpeza agressivos ou contendo solventes. Estes produtos de limpeza podem danificar o rádio e deixar o display "embaçado".
- Ao limpar o display, exercer apenas uma ligeira pressão.

## Câmera de marcha a ré (Rear View) ou Sensor de Estacionamento (Park Pilot)

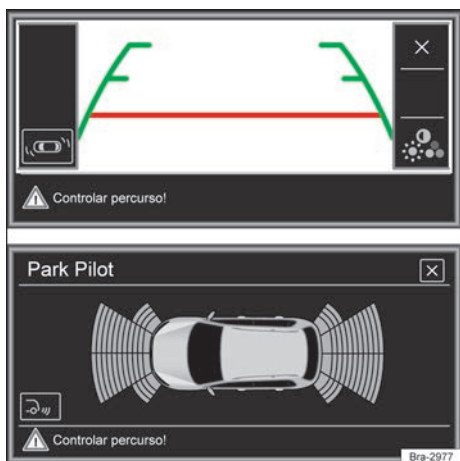

Fig. 111 Câmera de marcha a ré e sensor de estacionamento

Válido somente para veículos com câmera de ré.

Dependendo da versão do veículo, será exibida a imagem externa automaticamente com a marcha a ré engatada. As funções podem ser ajustadas no menu.

Funções	
	Ajustar brilho, contraste e iluminação.
	Exibição do Park Pilot.
	Exibição da câmera.
	Fechar exibição da câmera de ré e do Park Pilot

Quando selecionada a função na parte inferior esquerda do display do rádio, a imagem real deixa de ser exibida e muda para imagem do Park Pilot. Para voltar para a imagem real externa é necessário selecionar na função .

## Entrada de cartão SD

Na entrada de cartão SD → Fig. 109 ou → Fig. 110 somente podem ser inseridos cartões SD com as dimensões de 32 mm x 24 mm x 2,1 mm (1,26 x 0,94 x 0,083 polegadas) ou 32 mm x 24 mm x 1,4 mm (1,26 x 0,94 x 0,055 polegadas).

Somente são exibidos os arquivos de áudio suportados → Página 147. Outros arquivos serão ignorados.

### Introduzir o cartão SD

Introduzir o cartão SD com a borda recortada para cima e as inscrições a esquerda (superfícies de contato para baixo), cuidadosamente na entrada do cartão SD.

Se não for possível inserir um cartão SD, verificar a posição de introdução e o cartão SD.

### Ejetar o cartão SD

Para evitar a perda de dados, um cartão SD inserido **deve** ser preparado para a retirada, pelo seguinte processo a seguir: ▶ **SETUP**  
▶ **Remover c/segur.** ▶ **Cartão SD**.

Em seguida, pressionar o cartão SD inserido. O cartão SD "salta" para a posição de ejeção e pode ser retirado.

### Cartão SD ilegível

Se for inserido um cartão SD e os dados não puderem ser lidos, será exibida uma orientação correspondente no display do rádio.

O cartão SD **não** é de responsabilidade da Volkswagen e não é ofertado em conjunto com o rádio. É necessário adquirir um cartão SD para utilizar no rádio.

Não utilizar nenhum adaptador de cartões SD.

O cartão SD com dados de navegação não pode ser utilizado como memória para outros arquivos, os arquivos salvos não são reconhecidos pelo rádio.

## Informações básicas de comando

### Comandar as superfícies de função e exibições no display

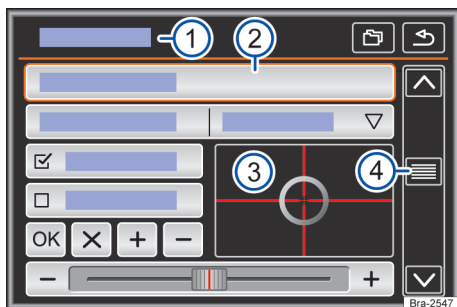

Fig. 112 Representação esquemática: vista geral das possíveis superfícies de função no display.

O aparelho está equipado com um touchscreen (tela de toque) → Fig. 109 (3).

As áreas ativas do display que possuem uma função gravada, são designadas como “superfícies de função” e são operadas por *toques* curtos no display ou *mantendo-as pressionadas*. As superfícies de função são descritas na instrução pela palavra “superfície de função” e um símbolo do botão .

As superfícies de função iniciam funções ou abrem outros submenus. Em submenus é indicado, na linha do título, o menu atualmente selecionado → Fig. 112 (1).

Superfícies de função inativas (cinza) não são selecionáveis no momento.

### Vista geral das possíveis exibições e das superfícies de função

#### Exibição e superfícies de função: ação e efeito

- 1 Na linha do título, é indicado o menu atualmente selecionado e, eventualmente, outras superfícies de função.
- 2 Tocar para abrir um outro menu.  
Mover o alvo sobre o display, sem interromper, com uma pressão leve.
- 3 **OU:** tocar na posição desejada no display, o alvo segue essa posição.

#### Exibição e superfícies de função: ação e efeito

- 4 Mover a marca de rolagem sobre o display, sem interromper, com uma pressão leve para procurar nas listas (rolar) → Página 137.
- ☐ Tocar, para desligar gradualmente algumas listas um nível acima.
- ↶ Tocar, para desligar gradualmente os submenus, até voltar ao menu principal ou para desfazer as entradas efetuadas.
- ☐ O toque abre uma janela pop-up (janela de opção), na qual são mostradas outras opções de ajuste.
- /  Algumas funções ou exibições são marcadas com uma caixa de seleção mencionada, e são ativadas  ou desativadas  com o toque.
- OK Tocar, para confirmar uma inserção ou seleção.
- ✕ Tocar, para fechar uma janela pop-up ou uma máscara de inserção.
- + / - Tocar, para alterar as configurações gradualmente.
- ☐ Mover o regulador correção sobre o display sem interromper, com uma pressão leve.

### Acessar entradas de lista e pesquisar listas

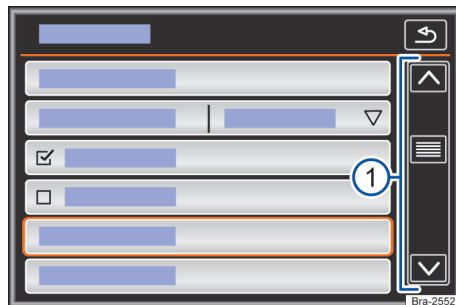

Fig. 113 Representação esquemática: entradas de lista, menu de configurações.

As entradas de lista podem ser acessadas pelo toque direto no display, ou por meio do botão de regulagem → Fig. 109 (4).

## Marcar e acessar entradas de lista com o botão de rolagem

*Girar* o botão de ajuste para marcar os registros da lista sequencialmente com um quadro de seleção e assim pesquisar a lista.

*Pressionar* o botão de ajuste para acessar a entrada da lista selecionada.

Se em uma exibição de lista houver mais registros selecionáveis do que podem ser visualizados, são mostradas superfícies de função para a rolagem ou uma barra de rolagem à direita na imagem → Fig. 113 ①.

### Pesquisar listas (rolar)

*Buscar por linha na lista*    *Tocar brevemente na superfície de função* [↕] ou [↘].

*Buscar por página na lista*    *Tocar brevemente no display em cima ou embaixo da marca de rolagem.*

*Busca rápida por página na lista*    *Manter pressionado o display em cima ou embaixo da marca de rolagem.*

*Busca rápida em listas longas*    *Colocar o dedo sobre o indicador da marca de rolagem e, sem tirar, movimentá-lo para cima ou para baixo. Tirar o dedo do display na posição desejada.*

## Máscaras de inserção com teclado do display

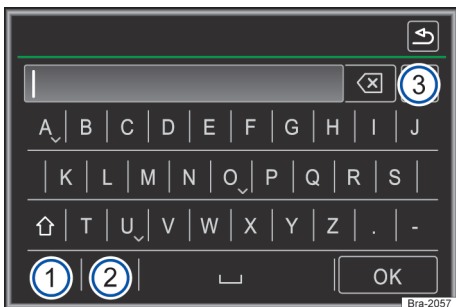

Fig. 114 Representação do princípio: máscara de inserção com teclado de display.

As máscaras de inserção com teclados de tela servem, por exemplo, para a inserção de um nome de memória ou para a inserção de um termo de busca para a procura em listas mais longas.

As superfícies de função aqui listadas não estão disponíveis em todos os países nem em todas as áreas de assuntos.

Nos capítulos a seguir são esclarecidas somente as funções que divergem desta representação de princípio.

Na linha superior do display à esquerda encontra-se a linha de inserção com a marca de inserção de símbolos (Cursor). Aqui são exibidas todas as inserções.

### Máscaras de inserção para a "inserção de textos"

Letras, caracteres e símbolos especiais em qualquer combinação são selecionáveis para a inserção de textos livres em máscaras de inserção.

Por toques na superfície de função [OK], a sequência de símbolos mostrada atualmente é assumida.

### Máscaras de entrada para a seleção de um registro armazenado

Na introdução, somente é possível selecionar letras, caracteres e símbolos especiais que, em sua combinação, correspondam a uma entrada salva.

Caso sejam selecionáveis menos do que 99 inserções, a quantidade das inserções remanescentes é exibida atrás da linha de inserção → Fig. 114 ③. O toque nesta superfície de função mostra as inserções remanescentes em uma lista. Se houver menos de 5 entradas selecionáveis, a lista é automaticamente aberta.

### Vista geral das superfícies de função





#### Superfície de função: ação e efeito

- ① [123]: tocar para abrir a máscara de inserção para numerais e símbolos especiais.
- ② [ABC]: tocar para alternar para a máscara de inserção de letras.
- ③ [3]: tocar para alternar para um outro idioma do teclado. Os idiomas do teclado podem ser selecionados no menu **Configurações do sistema**.
- ④ [OK]: Mostra a quantidade e abre a lista de inserções correspondentes às prescrições ainda selecionáveis.

Letras / números

Tocar para assumir a linha de inserção. ▶

## Superfície de função: ação e efeito

Letras e ∇	Manter pressionado para mostrar uma janela pop-up com os símbolos especiais baseados nessas letras. Aplicar os caracteres desejados por meio de toque. Alguns sinais especiais também podem ser transcritos (por exemplo, "AE" para "Ä").
	Tocar para alternar entre maiúsculas e minúsculas e para números e caracteres especiais.
	Tocar para inserir um espaço em branco.
	Tocar para assumir a sugestão da linha de introdução e fechar a máscara de inserção.
	Tocar para excluir símbolos na linha de inserção da direita para a esquerda. Manter pressionado, para apagar vários símbolos.
	Tocar para fechar a máscara de inserção.

## Exibições adicionais e opções de exibição

Indicações no display podem variar dependendo dos ajustes e divergir das representações descritas aqui.

Na linha de status do display o horário pode ser mostrado.

Todas as indicações podem ser exibidas somente após uma inicialização completa do rádio.

## App-Connect

### Informações gerais e indicações de segurança

#### Introdução ao tema

Nos menus App-Connect estão disponíveis as seguintes interfaces:

- Apple CarPlay™<sup>1)</sup>
- Android Auto™<sup>2)</sup>
- MirrorLink™<sup>3)</sup>

Para evitar distrair o condutor, durante a condução somente podem ser utilizados aplicativos especialmente aplicados → .

Dependendo do aparelho móvel utilizado, ocorre uma conexão por meio da respectiva interface.

Com isso, é possível que as funções e o conteúdo exibidos nos aparelhos móveis sejam exibidos e comandados no display.

#### ATENÇÃO

A utilização de aplicativos durante a condução pode distrair dos acontecimentos do trânsito. A distração do condutor pode provocar acidentes e ferimentos.

- Conduzir sempre de forma atenta e responsável.

#### ATENÇÃO

Um aparelho móvel não fixado ou fixado incorretamente pode ser lançado pelo compartimento interno do veículo em razão de uma manobra súbita de arranque ou de frenagem assim como em um acidente e causar ferimentos.

- Fixar ou guardar em segurança o aparelho móvel sempre de maneira correta e fora da área de expansão do airbag durante a condução.

#### ATENÇÃO

Aplicativos que são realizados inadequada ou imprópria, podem causar danos ao veículo, acidentes e ferimentos graves.

<sup>1)</sup> Apple CarPlay™ é uma marca certificada da Apple Inc.

<sup>2)</sup> Android Auto™ é uma marca certificada do Google Inc.

<sup>3)</sup> MirrorLink™ e o logotipo Mirror Link são marcas certificadas do Car Connectivity Consortium LLC.

- A Volkswagen recomenda somente a utilização de aplicativos oferecidos pela Volkswagen para o próprio veículo.
- Proteger o aparelho móvel com os seus aplicativos do mau uso.
- Nunca alterar os aplicativos.
- Observar o manual de instruções do aparelho móvel.

### ! NOTA

Em ambientes com prescrições especiais e quando a utilização de aparelhos móveis for proibida, o aparelho móvel deve estar sempre desligado. A irradiação emitida pelo aparelho móvel ligado pode causar interferências em equipamentos técnicos e médicos sensíveis, o que pode resultar em falha de função ou danos nos aparelhos.

### ! NOTA

A Volkswagen não se responsabiliza por danos causados ao veículo em razão de aplicativos de baixa qualidade ou com defeito, programação insuficiente dos aplicativos, rede insuficiente, por perda de dados na transmissão, ou pelo mau uso de aparelhos móveis.

 Informações sobre as premissas técnicas, os aparelhos finais compatíveis, os aplicativos aplicáveis e a disponibilidade estão disponíveis através do [www.vw.com.br/conectividade](http://www.vw.com.br/conectividade) ou nas Concessionárias Volkswagen.

- Ou ainda para mais informações consultar o manual de instruções do aparelho móvel utilizado ou as lojas on-line da marca. <

## Configurações App-Connect

### Menu principal do App-Connect

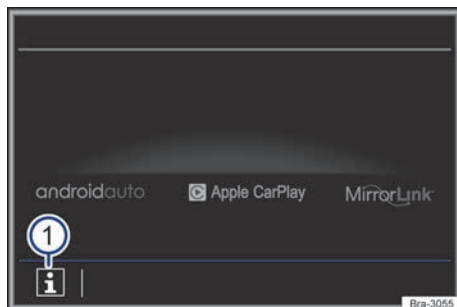



Fig. 115 Menu principal do App-Connect.

- ① Info: exibição de mais informações.

### Abrir o menu Configurações do App-Connect

No menu principal **App-Connect**, tocar na superfície de função **Config.**

 Informações sobre as premissas técnicas, os aparelhos finais compatíveis, os aplicativos aplicáveis e a disponibilidade estão disponíveis através do [www.vw.com.br/conectividade](http://www.vw.com.br/conectividade) ou nas Concessionárias Volkswagen.

- Ou ainda para mais informações consultar o manual de instruções do aparelho móvel utilizado ou as lojas on-line da marca. <

## Apple CarPlay™



Fig. 116 Escolha do aparelho móvel.

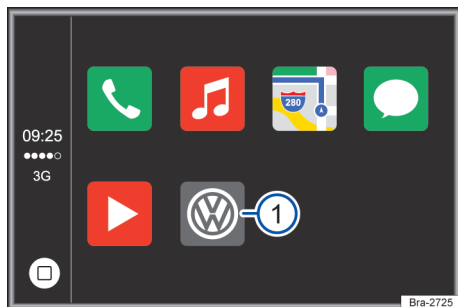

Fig. 117 Menu Apple CarPlay™.

### Requisitos Apple CarPlay™

Para utilizar o Apple CarPlay™ precisam ser atendidas as seguintes premissas:

- ✓ O aparelho móvel **precisa** suportar o Apple CarPlay™.
- ✓ O aparelho móvel **precisa** ser conectado ao aparelho com um cabo USB.
- ✓ O cabo USB utilizado **precisa** ser um cabo original do fabricante do smartphone.

### Estabelecer conexão

Quando um aparelho móvel é conectado pela primeira vez, seguir as instruções no display do aparelho e no display do aparelho móvel.

- As premissas para utilização do Apple CarPlay™ precisam ser atendidas.
- Pressionar o botão **APP**.
- Selecione o seu aparelho conectado pressionado sobre o ícone correspondente.

### Desligar conexão

- Na operação do Apple CarPlay™, tocar na superfície de função → Fig. 117 (1), para acessar o App-Connect no menu principal.
- Tocar na superfície de função → Fig. 116 (1) para desligar a conexão ativa.

### Particularidades

Durante uma conexão Apple CarPlay™ ativa, são válidas as seguintes particularidades:

- Conexões por Bluetooth entre aparelhos móveis e o rádio **não** são possíveis.
- Uma conexão por Bluetooth ativa é encerrada automaticamente.
- Funções de telefone são possíveis somente através do Apple CarPlay™. As funções do rádio descritas neste manual **não** estão disponíveis.
- O aparelho conectado **não** pode ser utilizado como dispositivo de mídia no menu Media.

### Comando de voz

Dependendo da versão e do modelo do veículo o comando de voz pode não estar disponível.

- Pressionar, no volante multifunções ou no telefone móvel, **VOICE** ou **☎** **brevemente** para iniciar o comando de voz do aparelho.
- Pressionar, no volante multifunções ou no telefone móvel, **VOICE** ou **☎** **por alguns segundos** para iniciar o comando de voz do aparelho conectado.

**i** Informações sobre as premissas técnicas, os aparelhos finais compatíveis, os aplicativos aplicáveis e a disponibilidade estão disponíveis através do [www.vw.com.br/conectividade](http://www.vw.com.br/conectividade) ou nas Concessionárias Volkswagen.

- Ou ainda para mais informações consultar o manual de instruções do aparelho móvel utilizado ou as lojas on-line da marca. ◀

# Android Auto™



Fig. 118 Escolha do aparelho móvel.

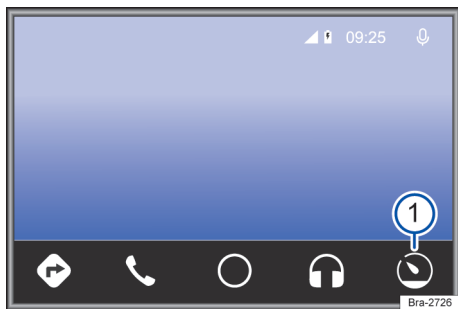

Fig. 119 Menu Android Auto™.

## Requisitos Android Auto™

Para utilizar o Android Auto™ precisam ser atendidas as seguintes premissas:

- ✓ O aparelho móvel **precisa** suportar o Android Auto™.
- ✓ O aparelho móvel **precisa** ser conectado ao aparelho com um cabo USB.
- ✓ O cabo USB utilizado **precisa** ser um cabo original do fabricante do smartphone.
- ✓ Dependendo do aparelho móvel utilizado, **precisa** ser instalado um aplicativo adequado para utilizar o Android Auto™ no aparelho.

## Estabelecer conexão

Quando um aparelho móvel é conectado pela primeira vez, seguir as instruções no display do rádio e no display do aparelho móvel.

- As premissas para utilização do Android Auto™ precisam ser atendidas.
- Pressionar o botão **APP**.
- Selecione o seu aparelho conectado pressionando sobre o ícone correspondente.

## Desligar conexão

- Na operação do Android Auto™, tocar na superfície de função **Q**, → Fig. 119 **1**.
- Selecionar a função **Retornar a Volkswagen** para acessar o menu principal **App-Connect**.

## Particularidades

Durante uma conexão Android Auto™ ativa, são válidas as seguintes particularidades:

- Um aparelho Android Auto™ ativo pode estar simultaneamente conectado com o rádio por Bluetooth.
- Conexões por Bluetooth entre outros aparelhos móveis e o rádio **não** são possíveis.
- Funções de telefone são possíveis através do Android Auto™. Se o aparelho Android Auto™ estiver conectado simultaneamente por Bluetooth com o aparelho, a função de telefone também pode ser utilizada.
- Chamadas telefônicas simultâneas por Android Auto™ e pelo rádio **não** são possíveis.
- Um aparelho Android Auto™ ativo **não** pode ser utilizado como dispositivo de mídia no menu Media.

## Comando de voz

*Dependendo da versão e do modelo do veículo o comando de voz pode não estar disponível.*

- Pressionar, no volante multifunções ou no telefone móvel, **VOICE** ou **Q** **brevemente** para iniciar o comando de voz do rádio.
- Pressionar, no volante multifunções ou no telefone móvel, **VOICE** ou **Q** **por alguns segundos** para iniciar o comando de voz do aparelho final conectado.

**i** Informações sobre as premissas técnicas, os aparelhos finais compatíveis, os aplicativos aplicáveis e a disponibilidade estão disponíveis através do [www.vw.com.br/conectividade](http://www.vw.com.br/conectividade) ou nas Concessionárias Volkswagen.

- Ou ainda para mais informações consultar o manual de instruções do aparelho móvel utilizado ou as lojas on-line da marca.





## Mirror Link™

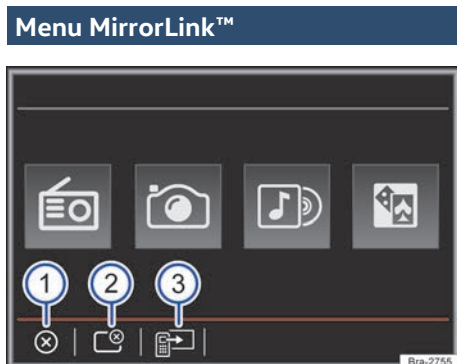

Fig. 120 Superfícies de função na vista geral dos aplicativos compatíveis.

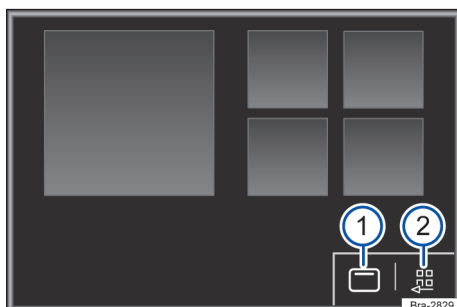

Fig. 121 Outras superfícies de função Mirror Link™.

### Premissas MirrorLink™

#### Lista de controle

Para utilizar o MirrorLink™, precisam ser atendidas as seguintes premissas:

- ✓ O aparelho móvel **precisa** suportar MirrorLink™.
- ✓ O aparelho móvel **precisa** ser conectado ao aparelho com um cabo USB.
- ✓ Dependendo do aparelho móvel utilizado, precisa ser instalado um aplicativo adequado para utilizar o MirrorLink™ no aparelho.

### Estabelecer conexão

- As premissas para utilização do MirrorLink™ precisam ser atendidas → Página 143.
- Pressionar o botão **PHONE**.

- Tocar na superfície de função **MirrorLink™**.
- Selecione o seu aparelho conectado pressionando sobre o ícone correspondente.

### Possíveis superfícies de função e exibições

#### Superfícies de função / exibição: efeito / significado

<b>APP</b>	Retorna para o display App-Connect → Fig. 115. No display pode ser finalizada a conexão MirrorLink™.
<b>CS</b>	TOCAR para fechar os aplicativos abertos. Em seguida, tocar nos aplicativos que devem ser fechados ou tocar na superfície de função <b>Fechar todos</b> para fechar todos os aplicativos abertos.
<b>FP</b>	TOCAR para visualizar o display do aparelho móvel no display do veículo.
<b>1</b>	TOCAR para exibir as superfícies de função na margem superior do display.
<b>2</b>	TOCAR para retornar para o menu principal.

**i** Informações sobre as premissas técnicas, os aparelhos finais compatíveis, os aplicativos aplicáveis e a disponibilidade estão disponíveis através do [www.vw.com.br/conectividade](http://www.vw.com.br/conectividade) ou nas Concessionárias Volkswagen.

- Ou ainda para mais informações consultar o manual de instruções do aparelho móvel utilizado ou as lojas on-line da marca. <

# Operação de áudio e de mídia

## Operação do rádio

### Introdução ao tema

Quando se utiliza o rádio, respeitar as regras nacionais e as disposições legais.

Outros dispositivos elétricos adicionais ligados ao veículo podem interferir na recepção do sinal de rádio e provocar ruídos nas colunas de som.

 Estacionamentos, túneis, prédios altos ou montanhas podem interferir na recepção do sinal do rádio.

 Películas ou etiquetas adesivas revestidas de metal nos vidros podem limitar a recepção em veículos com antenas no vidro.

### Menu principal do rádio

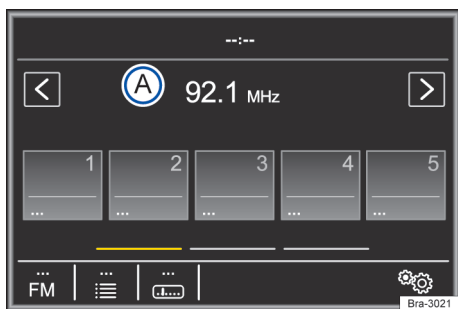



Fig. 122 Menu principal do rádio.



Fig. 123 Operação do rádio: lista de estações.

Pressionar, com o aparelho ligado, o botão do rádio  → Página 135. O modo rádio liga-se.

Estão disponíveis as seguintes possibilidades:

- Voltar à emissora memorizada.
- Procurar a emissora seguinte.
- Memorizar as emissoras sintonizadas.

A emissora de rádio momentaneamente sintonizada é apresentada no centro do display. No caso de emissoras de rádio com RDS pode ser indicado o nome da emissora em vez da sua frequência, em caso de boa recepção, por exemplo, **RADIO 21**.

### Superfícies de função no menu principal do rádio

#### Superfície de função: efeito

 Indicação da faixa de frequências.

 Selecionar a faixa de frequências desejada.



 Abre a lista das estações de rádio que podem ser recebidas atualmente → Página 145.

 Abre a escala da faixa de frequência regulada (banda de frequências) → Página 146.

 Abre o menu de configurações da faixa de frequências ativa → Página 147, *Configurações de rádio*.



Trocar entre estações salvas ou estações disponíveis.

 Configurações para os botões de seta no menu → Página 147, *Configurações de rádio*.

 até  Botões de estação para salvar estações → Página 145.

 Atualizar a lista de estações da faixa de frequências → Página 146.

Superfície de função só é visível quando a busca automática é executada → Página 147.

 Para iniciar a busca automática, pressionar o botão de regulagem → Fig. 109 .

 Cancelamento de uma função.

 Desativação de uma função.

## Sistema de dados de rádio RDS

RDS (Radio Data System) é um sistema de dados de rádio através dos serviços adicionais FM, pelo qual são possíveis a indicação de nomes de estações e o texto de rádio.

O RDS não é suportado por todos os aparelhos e não está disponível em toda parte e em todas as estações FM.

**Sem RDS** basicamente não são possíveis **serviços adicionais**.

### Texto de rádio (RDS)

Algumas estações aptas a RDS transmitem adicionalmente informações de texto – o chamado texto de rádio.

O texto de rádio é indicado na metade superior do display sobre os botões de estação → Fig. 122 **A**.

**i** As estações transmissoras são responsáveis pelo conteúdo das informações transmitidas.

## Funções dos botões de estação → Fig. 124

Acessar estações pelos botões de estação

Touchar no botão de estação que exibe a estação desejada.

Uma estação salva somente pode ser tocada após o acesso pelos botões de estação quando ainda puder ser recebida no local atual.

Trocar o grupo de botões de estação

Passar o dedo sobre o display, na área dos botões de estações → Fig. 124, da direita para a esquerda ou da esquerda para a direita.

Os botões de estação são exibidos em grupos para, respectivamente, 5 superfícies de função **(1)** até **(5)**, **(6)** até **(10)** e **(11)** até **(15)**.

Salvar estações nos botões de estação

Ver: salvar estações → Página 146.

## Botões de estação

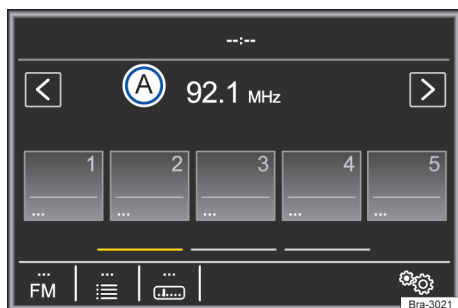

Fig. 124 Menu principal do rádio.

No menu principal: *RÁDIO*, estações da faixa de frequências atual selecionada podem ser salvas em 15 faixas de frequências numeradas. Essas superfícies de função são designadas como “Botões de estação”.

## Indicações específicas do rádio, menus e símbolos

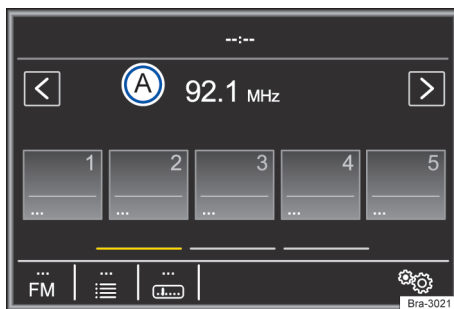
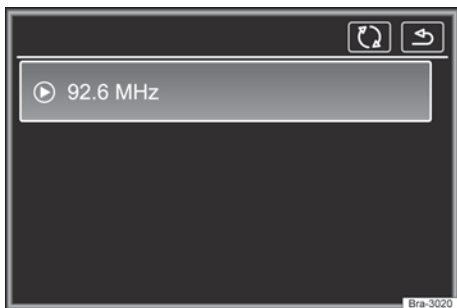





Fig. 125 Menu principal do rádio.



**Fig. 126** Operação do rádio: lista de emissoras com possibilidade de atualização.

### Áreas de função e respectivo significado no menu principal do rádio → Fig. 125 e → Fig. 126:

Selecionar a estação, por meio dos botões de seta  / 

Tocar na superfície de função  ou  → Fig. 125.

De acordo com o ajuste dos botões de seta, é trocado entre estações salvas ou estações disponíveis. Ajustes dos botões de seta no menu **Configurações de rádio** → Página 147.

Para abrir a lista de estações, tocar na superfície de função  → Fig. 125.

Selecionar estação da lista de estações

Pesquisar lista e acessar estação desejada por meio de toque.

Para fechar a lista de estações, tocar na superfície de função  → Fig. 126. Sem comando, a lista de estações é fechada automaticamente depois de algum tempo.

Atualizar a lista de estações

A lista de estações pode ser atualizada manualmente pela superfície de função  → Fig. 126.

### Ajustar a frequência de estações manualmente

Introduzir a banda de frequências

Tocar na superfície de função  → Fig. 125.

Mudar a frequência passo a passo

*Girar* o botão de ajuste.

**OU:** tocar nos botões de seta direitos ou esquerdos da banda de frequências.

### Ajustar a frequência de estações manualmente

*Tocar* em um dos botões de seta **na parte superior** no display → Fig. 125. A próxima estação disponível é ajustada automaticamente.

Percorrer a banda de frequências rapidamente

**OU:** *manter pressionado* um dos botões de seta → Fig. 125 **em cima** no display. Após *soltar*, a próxima estação de rádio que pode ser recebida é sintetizada automaticamente.

**OU:** manter o dedo pressionado na banda de frequência e puxar o regulador deslizante para deslocá-lo.

Pressionar o botão de ajuste *brevemente*.

Ocultar a banda de frequências

Quando uma estação é selecionada por um botão de estação, isto também encerra a seleção manual de frequências. Sem comando, a banda de frequências é ocultada automaticamente depois de algum tempo.

### Salvar estações

Salvar estação atualmente ouvida em um botão de estação

*Manter pressionado* o botão de estação desejado → Fig. 125 até soar um sinal sonoro.

A estação atualmente ouvida é salva nesse botão de estação.

Salvar estação da lista de estações em um botão de estação

Tocar na superfície de função  → Fig. 125 ou *girar* o botão de configuração para abrir a lista de estações.

Estações já salvas em um botão de estação são identificadas na lista de estações com o símbolo ☆.

*Manter pressionado* no display para selecionar estação desejada.

Tocar no botão de estação desejado, no qual a estação deve ser salva. ▶

## Salvar estações

Um sinal sonoro é soado e a estação é salva neste botão de estação. Repetir o procedimento para salvar outras estações da lista de estações.

Apagar estações salvas

No menu **Configurações do Rádio** todas as estações salvas podem ser apagadas individualmente ou de uma vez → Página 147.

## Busca automática (SCAN)



Fig. 127 Operação do rádio: busca automática em andamento (SCAN).

Com a busca automática em funcionamento, todas as estações disponíveis da faixa de frequências é tocada por aproximadamente 5 segundos. No display é exibido **SCAN**.

## Iniciar e encerrar a busca automática

Iniciar a busca automática

Pressionar o botão de ajuste brevemente.

**OU:** tocar na superfície de função **Ⓜ** e, em seguida, selecionar **SCAN**.

Tocar na superfície de função **SCAN** para encerrar a busca automática na estação sintonizada.

A busca automática também é encerrada, se uma estação é selecionada manualmente pelos botões de estação.

## Configurações de rádio

- Selecionar a banda de frequência pretendida.
- Tocar em **RADIO**, para mudar entre as bandas de frequência.
- Tocar em **Ⓜ** e abrir as configurações pretendidas.

### Superfície de função: efeito

- ◀ **Scan:** busca automática (SCAN). Com a busca automática em funcionamento, cada uma das estações disponíveis da atual faixa de frequências é tocada por aproximadamente 5 segundos → Página 147.

**Som:** ajustes do som → Página 165.

**Botões de setas:** definir ajustes para botões de setas **◀** e **▶**. O ajuste é assumido para todas as faixas de frequências (FM).

**Memória:** com os botões de seta são trocadas **todas as estações salvas** da faixa de frequências selecionada.

**Proc. emis.:** com os botões de seta são trocadas **todas as estações receptíveis** da faixa de frequências selecionada.

**Apagar memória:** excluir todas ou algumas estações salvas.

Ⓜ **Todas:** todas as estações salvas são excluídas.

## Operação de mídia

### Introdução ao tema

São designadas como **“fontes de mídia”** as seguintes fontes áudio que contêm dados de áudio em diferentes unidades de armazenamento de dados, por exemplo, MP3 Player externo, arquivos de áudio. Estes arquivos de áudio podem ser reproduzidos pelas respectivas unidades ou entradas de áudio do sistema de rádio (entrada USB, interface Bluetooth®, cartão SD ou entrada multimídia AUX-IN).

## Direitos autorais





Arquivos de áudio e vídeo armazenados em mídia de dados estão sujeitos, geralmente, à proteção de direitos autorais conforme as determinações internacionais e nacionais respectivamente aplicáveis. Observar as determinações legais!

 Este produto é protegido pelos direitos de proteção e autorais da Microsoft Corporation. É proibida a utilização ou a comercialização desse tipo de tecnologia fora deste produto sem uma licença da Microsoft ou de uma das filiais autorizadas da Microsoft.

 Não são de responsabilidade da Volkswagen arquivos danificados ou perdidos. <

## Pré-requisitos do banco de dados e de arquivos

No rádio, podem ser introduzidos cartões SD com tamanho físico de 32 mm x 24 mm x 2,1 mm (1,26 x 0,94 x 0,083 polegadas) ou 1,4 mm (0,055 polegadas).

Fonte de mídia	Premissas para reprodução
 Cartões de memória SD e MMC de até no máximo 2 GB (Gigabyte) no sistema de arquivos FAT16, FAT32 e exFAT.	
 Cartões de memória SDHC de até no máximo 64 GB no sistema de arquivos FAT16, FAT32 e exFAT.	
 Cartões de memória SDHC de até no máximo 256 GB no sistema de arquivos FAT16, FAT32 e exFAT.	
Unidade de armazenamento de dados USB especificada de acordo com USB 1.X, 2.0, 3.0 no sistema de arquivos FAT16, FAT32 e exFAT.	
iPods™, iPads™ e iPhones™ de diferentes gerações <sup>a)</sup> ( Somente com conector Apple Dock ou conector Lightning).	
Reprodução de fontes de áudio externas por meio da entrada USB.	- Arquivos MP3 (.mp3) com taxas de bits de 32 a 320 kbit/s ou taxa de bits variável. - Arquivos WMA (.wma) até 9.2 mono/estéreo sem proteção de cópia. - Listas de reprodução nos formatos M3U, PL, ASX e WPL. - Listas de reprodução não maiores do que 20 kB e com não mais do que 1000 registros. - Nome do arquivo e indicações de caminho não mais longos do que 256 símbolos.
 Reprodução de arquivos de áudio via Bluetooth®.	- Unidade de armazenamento de dados externa no USB ↔ → Página 152. - Media Player externo deve suportar o perfil Bluetooth® A2DP → Página 154.
Reprodução de fontes de áudio externas pelo AUX-IN.	- Conector macho de 3,5 mm conectável para a reprodução de áudio → Página 153.

<sup>a)</sup> iPod™, iPad™ e iPhone™ são marcas protegidas da Apple Inc. ▶

## Limitações e recomendações relativas aos suportes de dados

As sujeiras, temperaturas altas e danos mecânicos podem inutilizar um suporte de dados. Prestar atenção às instruções do fabricante do suporte de dados.

As diferenças de qualidade nos suportes de dados de fabricantes diferentes podem provocar interferências na reprodução.

A configuração de um suporte de dados ou os aparelhos e programas utilizados na gravação podem fazer com que alguns dos títulos ou suportes de dados deixem de ser legíveis. As informações sobre a melhor forma de criar arquivos de áudio e suportes de dados (taxa de compressão, ID3-tag etc.) podem ser encontradas, por exemplo, na Internet.

Em função do tamanho, do estado de uso (número de cópias e eliminações), da estrutura das pastas e do tipo de arquivo do suporte de dados utilizado, o tempo de leitura pode variar substancialmente.

Uma **playlist** define apenas uma determinada ordem de reprodução. Nas playlists **não** são memorizados arquivos. As playlists **não** são reproduzidas, se os arquivos no suporte de dados **não** estiverem memorizados, no local para onde a playlist remete (dados relativos do caminho). <

**i** Não utilizar adaptadores de cartões SD.

**i** O cartão SD com os dados de navegação não pode ser usado como armazenamento para outros arquivos, os arquivos salvos não são reconhecidos pelo rádio.

**i** Nenhuma responsabilidade pode ser assumida para arquivos danificados ou perdidos nas mídias de dados.

## Sequência de reprodução de unidades de armazenamento de dados de áudio

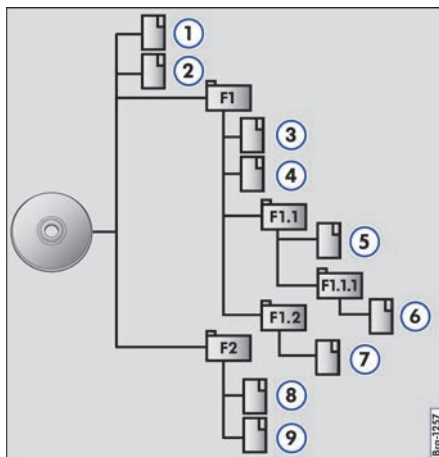

**Fig. 128** Possível estrutura de uma unidade de armazenamento de dados.

Em uma unidade de armazenamento de dados, arquivos de áudio são separados frequentemente por pastas de dados e playlists, para assim definir uma determinada sequência de reprodução.

As faixas, pastas e listas de reprodução são classificados em ordem numérica e alfabética de acordo com o nome na unidade de armazenamento de dados.

A figura → **Fig. 128** mostra, por exemplo, uma unidade de armazenamento de dados que contém faixas, pastas e subpastas..

s faixas e as pastas desta unidade de armazenamento de dados são, portanto, executadas e exibidas na seguinte sequência <sup>1)</sup>:

1. Título ① e ② no diretório principal (Root).
2. Título ③ e ④ na **primeira** pasta **F1** no diretório principal (indicação: □01).
3. Título ⑤ na **primeira** subpasta **F1.1** da pasta **F1** (exibição: □02).
4. Título ⑥ na **primeira** subpasta **F1.1.1** da subpasta **F1.1** (exibição: □03).
5. Título ⑦ na **segunda** subpasta **F1.2** da pasta **F1** (exibição: □04).
6. Título ⑧ e ⑨ na **segunda** pasta **F2** (exibição: □05).

**i** A sequência de execução pode ser modificada pela seleção de diferentes modos de reprodução → Página 150.

**i** As listas de reprodução **não** são tocadas automaticamente, mas deverão ser selecionadas individualmente no menu de seleção de títulos → Página 151.

## Menu principal de mídia

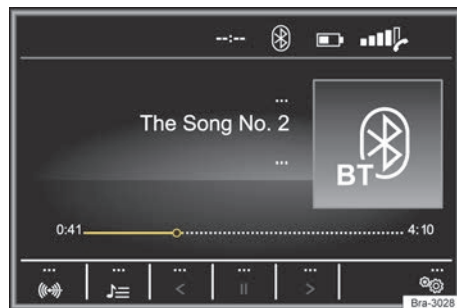

**Fig. 129** Menu principal de mídia.

<sup>1)</sup> No menu **Configurações de mídias** a função  **Mix/Repetir inclusive subpasta** deve estar ativada → Página 151.



**Fig. 130** Operação do rádio: lista de estações.

Pelo menu principal: **MEDIA** podem ser selecionadas e reproduzidas diferentes fontes de mídia.

– Pressionar o botão **MEDIA** para abrir o menu principal **MEDIA** → Fig. 129.

A reprodução da fonte de mídia executada por último é continuada no último ponto executado.

As fontes de mídia que são reproduzidas atualmente são exibidas na superfície de função na parte inferior esquerda → Fig. 129.

Se nenhuma fonte de mídia for selecionável, é mostrado no menu principal **MEDIA**.

### Superfícies de função no menu principal de mídia

Legenda da → Fig. 129 e → Fig. 130:

**Os títulos, pastas e playlists podem também ser marcados, rodando o botão do menu e acedidos ou abertos, pressionando-o.**

Exibe a fonte de mídia atual selecionada. Tocando para selecionar uma outra fonte de mídia → Página 150.

**Cartão SD**: cartão de memória → Página 136.

**Fonte USB**: unidade de armazenamento de dados externa no USB → Página 152.

**Áudio BT**: áudio Bluetooth® → Página 154.

**AUX**: dependendo da versão do veículo, a fonte de áudio externa na entrada multimídia AUX-IN → Página 153.

**☰** Abre a lista de reprodução → Página 151.

**◀/▶** Troca de título na operação de mídia → Página 151.

**⏸** A reprodução é interrompida. A superfície de função **⏸** muda para **▶** → Página 151.

**▶** A reprodução é retomada. A superfície de função **▶** muda para **⏸** → Página 151.

Legenda da → Fig. 129 e → Fig. 130:

**Os títulos, pastas e playlists podem também ser marcados, rodando o botão do menu e acedidos ou abertos, pressionando-o.**

**☰** Abre o menu **Configurações de mídias** → Página 151.

Tocar para trocar entre os modos disponíveis.

**⏮**: repetir os títulos atuais.

**⏭**: repetir todos os títulos.

**⏮** Todos os títulos que se encontram no mesmo nível de memória que o título atual reproduzido serão repetidos. No menu **Configurações de mídias**

**Mix/Repetir inclusive subpasta** ativada, subpastas também são incluídas → Página 151.

Reprodução aleatória. A superfície de função **⏮** muda para **⏭**.

**⏮** Todos os títulos que se encontram no mesmo nível de memória que o título atual reproduzido serão incluídos. No menu **Configurações de mídias**

**Mix/Repetir inclusive subpasta** ativada, subpastas também são incluídas → Página 151.

### Trocar a fonte de mídia

– No menu principal **MEDIA**, pressionar novamente o botão do rádio **MEDIA**, para fazer uma passagem por todas as fontes de mídia disponíveis.

Na janela de pop-up não há no momento fontes de mídias selecionáveis apresentadas como inativas (a cinzento).

A fonte de mídia que está sendo utilizada é mostrada no display.

Se não puder ser selecionada nenhuma fonte de mídia, isso é mostrado no menu principal **MEDIA**.

Se uma fonte de mídia anteriormente reproduzida for selecionada de novo, a reprodução é retomada no último ponto reproduzido.

**i** A indicação de informações de título pode ser desativada na **Lista de reprodução** → Página 151.



## Mudar o título no menu principal de mídia

Os títulos das fontes de mídia em reprodução podem ser sucessivamente percorridos através dos botões de setas → Página 151, *Seleção do título na lista de títulos*.

Através dos botões de setas **não** é possível comutar à reprodução a partir de uma playlist. A reprodução a partir de uma playlist tem de ser iniciada manualmente através do menu de seleção do título → Página 151, *Seleção do título na lista de títulos*.

### Comando pelo menu principal de mídia

Ação	Efeito
<i>Tocar brevemente</i> na superfície de função  uma vez.	Em uma duração de reprodução menor do que 3 segundos, é trocado para o início do título anterior. Em uma duração de título de 3 segundos ou mais, é trocado para o início do título atual.
<i>Tocar brevemente</i> na superfície de função  uma vez.	Para o próximo título. Do último título é alterado para o primeiro título da unidade de armazenamento de dados executada.
<i>Manter pressionada</i> superfície de função .	Retrocesso rápido.
<i>Manter pressionada</i> superfície de função .	Avanço rápido.
Tocar na superfície de função  uma vez <i>brevemente</i> .	A reprodução é interrompida. A superfície de função  muda para .
Tocar na superfície de função  uma vez <i>brevemente</i> .	A reprodução é retomada. A superfície de função  muda para .

1) Em função da fonte.

## Seleção do título na lista de títulos

Para abrir a lista de títulos no menu principal *MEDIA* pressionar na área de função OU girar o botão seletor. O título que está a ser reproduzido é apresentado em destaque.

Pesquisar a lista de títulos e pressionar no título pretendido. Se estiverem disponíveis informações sobre o título, são apresentados o número e o nome dos títulos ou os nomes dos arquivos (MP3) em vez de **Título + nº**<sup>1)</sup>. A lista de títulos pode não ser suportada pela fonte.

Títulos, pastas e listas de reprodução também podem ser marcados, girando-se o botão de ajuste, e podem ser acessados e abertos pressionando-se o botão.

## Configurações específicas de mídia

### Abrir o menu Configurações de mídias

No menu principal *MEDIA*, tocar na superfície de função .

#### Área de função: efeito

**Som:** abre o menu *Configurações do som* → Página 165.

**Mix/Repeat incl. subpastas:** subpastas são incluídas no modo de reprodução selecionado → Página 149.

**Bluetooth:** abre o menu *Configurações de Bluetooth* → Página 163.

**Remove:** remover a unidade de dados (unidade de armazenamento de dados USB ou cartão SD) desejada do sistema. A respectiva superfície de função é desativada depois que a unidade de dados for removida do sistema com sucesso.

## Conexões com e sem fios

### Introdução ao tema

Alguns aparelhos externos podem ser conectados com o rádio através de ligações com e sem fios (se existirem) no veículo.

O tipo e o número de ligações com e sem fios dependem do país e do veículo. Dentro de uma gama de modelos e em modelos especiais diferentes as ligações podem revelar diferenças.

Utilizar nas ligações com fios exclusivamente os cabos originais do aparelho ou - se existirem - os cabos fornecidos de fábrica para o respectivo veículo.

### Reprodução de um cartão SD

- Introduzir cuidadosamente o cartão SD, com a borda recortada para cima e as inscrições a esquerda na entrada para cartões SD → Fig. 109 (8) ou → Fig. 110 (6).
- Para retirar o cartão SD → Página 136, primeiramente ver as configurações do sistema e executar a ação **Retirar fonte com segurança**. Pressionar ligeiramente o cartão SD, de modo a que este “salte” para a posição de saída.
- Pressionar o botão do rádio **MEDIA**.

É retomada a reprodução da última fonte de mídia que foi utilizada. Para reproduzir o cartão SD, pressionar o botão **□**.

Na vista das pastas, navegue com o botão de função **☰** e o botão seletor → Fig. 109 (5) ou → Fig. 110 (6). Pressionar **☰** para ir para o nível superior das pastas e girar o botão seletor para selecionar a pasta desejada.

Para mudar para o título seguinte ou anterior, pressionar um dos botões de função.

Mantenha um dos botões de setas pressionado por alguns segundos para avançar ou retroceder na reprodução.

Durante a reprodução do cartão SD, encontram-se disponíveis algumas teclas de função na parte inferior do display. Os botões de função ativos ficam destacados.

### Conexão USB ←

A entrada USB encontra-se na parte frontal do aparelho → Fig. 109 (8) ou → Fig. 110 (6).

Arquivos de áudio em uma unidade de armazenamento de dados externa, conectada à entrada USB ←, podem ser reproduzidos e controlados pelo aparelho.

Como mídias externas de dados são designadas neste manual as memórias de dados USB, que contêm arquivos reproduzíveis como, por exemplo, MP3 player, iPods™ e pen drives.

Somente são exibidos os arquivos de áudio suportados. Outros arquivos são ignorados.

◀ A reprodução começa automaticamente se houver arquivos de áudio salvos e legíveis na unidade de armazenamento de dados.

O controle complementar da unidade de armazenamento de dados externa (acessar mudança de título, seleção de títulos e modos de reprodução) ocorre conforme descrito nos respectivos capítulos → Página 147.

#### Orientações e restrições

O número de entradas USB ← e a compatibilidade com dispositivos Apple™, bem como com outros Media Players, depende do equipamento.

Por meio da entrada USB ←, é disponibilizada uma tensão usual para USB de 5 V.

Discos rígidos externos com uma capacidade superior a 32 GB devem ser reformatados para o sistema de arquivos FAT32, dependendo das condições. Programas e orientações para isso podem ser encontrados, por exemplo, na internet.

Em razão do grande número de unidades de armazenamento de dados diferentes e das diversas gerações de iPod™, iPad™ e iPhone™, não é possível garantir que todas as funções descritas possam ser executadas sem falhas.

#### iPod™, iPad™ e iPhone™

Dependendo do país e do equipamento, iPods™, iPads™ ou iPhones™ podem ser conectados à entrada USB ← do veículo por meio do cabo USB adequado ao dispositivo, e utilizados como fontes de áudio.



#### Separar conexão

◀ A unidade de armazenamento de dados conectada **deve** ser preparada para a remoção antes da separação da conexão. ▶

- No menu principal MEDIA, tocar na superfície de função , para abrir o menu **Configurações de mídias**.
- **OU:** pressionar o botão no aparelho **SETUP**.
- Tocar na superfície de função **Remover c/segur.** e depois em **USB**. A superfície de função é desativada depois que a unidade de armazenamento de dados for removida do sistema com sucesso.
- A conexão da unidade de armazenamento de dados pode ser separada.

### Unidade de armazenamento de dados ilegível

Se uma unidade de armazenamento de dados é conectada e os dados não podem ser lidos, é exibida uma observação correspondente no display do aparelho.

 Se for conectado um Media Player externo **ao mesmo tempo** pelo Bluetooth® e pela entrada USB  com o aparelho, a conexão de áudio do Bluetooth® é automaticamente separada após a troca para a entrada USB.

 Se um dispositivo conectado não for reconhecido, remover todas as conexões e reconectar os dispositivos novamente. Se necessário, verificar o funcionamento do cabo de conexão utilizado.

 Se houver falhas no funcionamento dos aparelhos conectados, reiniciar o respectivo aparelho. Normalmente isso soluciona o problema.

 Não utilizar nenhum adaptador de cartão de memória, cabo de extensão USB ou USB-Hubs (distribuidores USB)!

 Ler e observar o Manual de instruções do fabricante da unidade de armazenamento de dados externa.

## Conectar fonte de áudio externa na entrada multimídia AUX-IN

*Dependendo da versão e do modelo do veículo a entrada multimídia AUX-IN, pode não estar disponível.*

A entrada multimídia AUX-IN → Fig. 109  somente pode ser operada com um conector de 3,5 mm.

A fonte de áudio externa conectada é reproduzida pelos alto-falantes do veículo e **não** pode ser controlada pelo aparelho.

Uma fonte de áudio externa conectada é indicada por **AUX** no display.

### Conectar uma fonte de áudio externa à entrada multimídia AUX-IN



- Reduzir o volume no rádio.
- Conectar uma fonte de áudio externa à entrada multimídia AUX-IN.
- Iniciar a reprodução na fonte áudio externa.
- Pressionar o botão do rádio **MEDIA**, para visualizar o menu de seleção das fontes média disponíveis → Página 147.
- Pressionar o botão de função .



O **volume de reprodução** da fonte de áudio externa deve ser ajustado ao volume das demais fontes de áudio → Página 165.

### Particularidades na operação de uma fonte de áudio externa via entrada multimídia AUX-IN

Ação	Efeito
Seleção de outra fonte de áudio no aparelho.	A fonte de áudio externa continua em execução no fundo.
Encerrar a reprodução na fonte de áudio externa.	O aparelho continua no menu <b>AUX</b> .
Remover o conector da entrada multimídia AUX-IN.	O aparelho continua no menu <b>AUX</b> .

 Se a reprodução for terminada na fonte áudio externa ou se for desligada da entrada multimídia AUX-IN, o rádio mantém-se no menu **AUX**.

  Se a fonte de áudio externa for utilizada por meio da tomada 12 V do veículo, é possível que ocorram ruídos de interferência.

 Ler e respeitar as instruções de utilização do fabricante da fonte áudio externa. 

## Conectar fonte de áudio externa por Bluetooth®

### Conexão de uma fonte de áudio via Bluetooth

O modo áudio Bluetooth® pode ser apresentado no display através de  na linha superior.

No modo áudio Bluetooth® podem ser reproduzidos arquivos de áudio de uma fonte áudio Bluetooth® ligada via Bluetooth® (por exemplo, um smartphone), utilizando os alto-falantes do veículo (reprodução áudio Bluetooth®).

### Requisitos

- A fonte de áudio externa Bluetooth® deve suportar o perfil A2DP-Bluetooth®.
- No menu **Configurações Bluetooth**, a função  **áudio BT (A2DP/AVRCP)** tem de estar ativada → Página 163.

### Iniciar a transmissão de áudio Bluetooth®

- Reduzir o volume de base no rádio.
- Ligar visibilidade do Bluetooth® na fonte externa de áudio do Bluetooth® (por exemplo, telefone móvel).
- Pressionar o botão do rádio **MEDIA**.
- Tocar na superfície de função → Fig. 129 e seleccionar **áudio BT**.
- Tocar na superfície de função **Procurar dispositivo** para acoplar uma fonte de áudio externa Bluetooth® pela primeira vez.
- **OU:** seleccionar na lista uma fonte de áudio externa Bluetooth®.
- **OU:** estabelecer conexão pelo menu **Configurações do Bluetooth** → Página 163.
- Observar as orientações para outros procedimentos no display do aparelho e no display da fonte de áudio Bluetooth®.

Se necessário, a reprodução na fonte de áudio Bluetooth® ainda deverá ser iniciada manualmente.

Quando a reprodução na fonte de áudio Bluetooth® termina, o aparelho permanece na operação de áudio Bluetooth®.



### Controlar a reprodução

O controle da fonte de áudio Bluetooth® através do aparelho depende da fonte de áudio Bluetooth® conectada.

Em leitores de mídia que suportam o perfil Bluetooth® AVRCP, a reprodução pode ser automaticamente iniciada ou parada na fonte de áudio Bluetooth®, se for trocada para a operação de áudio Bluetooth® ou para outra fonte de áudio. Além disso, é possível uma exibição do título ou uma mudança do título através do aparelho.

 Em razão da grande diversidade de fontes de áudio Bluetooth®, não pode ser garantido que todas as funções descritas sejam executáveis sem falhas.

 Para operar o modo multimídia com o aparelho Bluetooth® ligado, ler e respeitar as indicações do fabricante nas respectivas instruções de utilização.

 Utilizar exclusivamente aparelhos compatíveis com a tecnologia Bluetooth®. Para mais informações sobre a compatibilidade dos produtos Bluetooth®, contactar uma Concessionária Volkswagen ou pesquisar na Internet. 

# Controle do telefone

## Introdução ao controle do telefone

### Introdução ao tema

As funções de telefone descritas a seguir podem ser controladas pelo aparelho se houver um telefone móvel ativado pareado e conectado.

A condição para que haja uma conexão entre um telefone móvel e o aparelho é que o telefone móvel dê suporte à **função Bluetooth®**.

Se não houver nenhum telefone ligado ao aparelho, o controle do telefone não ficará disponível.

Indicações para a utilização de um telefone móvel no veículo sem conexão com a antena externa.

As indicações do display dos menus de telefone dependem do escopo de funções do telefone móvel utilizado. É possível que hajam diferenças.

Observar as orientações para a utilização de um telefone móvel no veículo sem conexão com a antena externa → Página 269.

Utilizar exclusivamente aparelhos compatíveis com Bluetooth®. Informações sobre produtos compatíveis com Bluetooth® podem ser obtidas em uma Concessionárias Volkswagen ou pela internet.

Observar o manual de instruções do telefone móvel e do fornecedor de acessórios.

Em “áreas de sombreamento de transmissão” podem ocorrer falhas de recepção e interrupção de chamadas.

A maioria dos aparelhos eletrônicos são blindados contra sinais HF (alta frequência). Em casos raros, porém, aparelhos eletrônicos podem não estar blindados contra os sinais HF do controle do telefone. Podem ocorrer avarias.

### ATENÇÃO

Telefonar e comandar o controle do telefone durante a viagem pode distrair a atenção do trânsito e causar acidentes.

- Conduzir sempre de forma atenta e responsável.

- Selecionar as regulagens de volume do som de forma que os sinais acústicos externos sejam sempre bem audíveis (por exemplo, o som das sirenes dos serviços de resgate).
- Em regiões sem serviço ou serviço deficiente de rede de comunicação móvel e, dependendo das circunstâncias, em túneis, garagens e passagens subterrâneas, uma chamada telefônica pode ser interrompida e nenhuma chamada telefônica pode ser feita – nem mesmo chamadas de emergência!

### ATENÇÃO

Um telefone móvel não fixado ou fixado incorretamente pode ser lançado pelo interior do veículo em razão de uma manobra de direção ou de frenagem súbita, bem como em um acidente, e causar ferimentos graves.

- Fixar o telefone móvel sempre corretamente e fora das áreas de expansão do airbag durante a condução.

### ATENÇÃO

Um telefone móvel ligado pode causar interferências em marca-passos se for carregado diretamente sobre o marca-passo.

- Manter uma distância mínima de 20 centímetros entre as antenas do telefone móvel e do marca-passo cardíaco, pois telefones móveis podem influenciar na função de marca-passos cardíacos.
- Não carregar telefones móveis prontos para operar no bolso do peito diretamente sobre o marca-passo cardíaco.
- Desligar o telefone móvel imediatamente quando houver suspeita de interferências.

### NOTA

Velocidades altas, condições climáticas e de estradas ruins, bem como a qualidade da rede podem prejudicar uma chamada telefônica no veículo.

## Lugares com prescrições especiais

📖 Observe ⚠️ e ⓘ no início desse capítulo na página 155.

Desligar o telefone móvel e a preparação para telefone móvel em lugares com risco de explosões. Esses lugares são frequentes, porém nem sempre identificados claramente → ⚠️ em *Introdução ao tema* na página 155. São locais desse tipo, por exemplo:

- Imediações de tubulações e tanques, nos quais se encontram produtos químicos.
- Conveses inferiores em navios e balsas.
- Imediações de veículos que são acionados por gás líquido (como, por exemplo, propano ou butano).
- Lugares nos quais se encontram produtos químicos ou partículas como farinha, pó ou pó metálico na atmosfera.
- Qualquer outro lugar no qual o motor do veículo deve ser desligado.

### ⚠️ ATENÇÃO

Desligar o telefone móvel em lugares com risco de explosões!

### ⓘ NOTA

Em ambientes com prescrições especiais e quando a utilização de telefones móveis for proibida, o telefone móvel deve estar sempre desligado. A radiação emitida pelo telefone móvel ligado pode causar interferências em equipamentos técnicos e médicos sensíveis, o que pode resultar em falha de função ou danos nos aparelhos.

## Bluetooth®

📖 Observe ⚠️ e ⓘ no início desse capítulo na página 155.

### Bluetooth®

A tecnologia Bluetooth® serve para a conexão de um telefone móvel com o controle do telefone do veículo. Para a utilização do controle do telefone com um telefone móvel Bluetooth® é necessário um único processo de pareamento.

Alguns telefones móveis Bluetooth® são reconhecidos e conectados automaticamente ao ligar a ignição, se anteriormente já houve uma conexão. Ao mesmo tempo, o próprio telefone móvel, bem como o Bluetooth® no telefone móvel, devem estar ligados e todas as conexões Bluetooth® ativas com outros aparelhos devem estar separadas.

A comunicação Bluetooth® por rádio é gratuita.

Bluetooth® é uma marca registrada da Bluetooth® SIG, Inc.

### Perfis Bluetooth®

Se um telefone móvel estiver conectado ao controle do telefone, o intercâmbio de dados será realizado por meio de um dos perfis Bluetooth®.

### Telefonia de base Bluetooth® Hands-Free-Profile (HFP):

- Se um telefone móvel for conectado por HFP com o controle do telefone, será possível telefonar sem cabo com o dispositivo de viva-voz. A antena externa do veículo, dessa forma, *não* pode ser utilizada. Indicações para a utilização de um telefone móvel no veículo sem conexão com a antena externa.

### Reprodução de música Bluetooth® Advanced Audio Distribution Profile (A2DP):

- Perfil Bluetooth® para transferir sinais de áudio em qualidade estéreo.

### Controle da reprodução Bluetooth® Audio Video Remote Control Profile (AVRCP):

- perfil Bluetooth® para a exibição das informações da faixa e controle da reprodução no aparelho móvel.

## Parear e conectar o telefone móvel ao rádio

📖 Observe ⚠️ e ⓘ no início desse capítulo na página 155.

Para comandar um telefone móvel por meio do rádio, é necessário parear os dois aparelhos **uma vez**.

O pareamento deve ser realizado com o veículo parado.

## Requisitos

- A ignição está ligada.
- Se necessário, separar o headset conectado do telefone móvel.
- A função de **Bluetooth**® deve estar ativada e visível no telefone e no rádio
- O **bloqueio de botões** no telefone móvel deve estar desbloqueado.

Observar o manual de instruções do telefone móvel.

Durante o processo de pareamento, é necessário realizar entradas no teclado do telefone móvel. O telefone móvel deve ser preparado para isso.

## Iniciar pareamento do telefone móvel

- Pressionar o botão **PHONE**.
- Tocando na superfície de função **Procurar telefone**.

Ao ser encerrado o processo, são exibidos no display os nomes dos dispositivos Bluetooth® encontrados.

- Acessar o telefone móvel na lista dos dispositivos Bluetooth® encontrados.

Então, o aparelho e o telefone móvel são conectados. Para concluir a conexão dos dois aparelhos pode ser necessário realizar outras entradas no telefone móvel e no aparelho.

- Se for o caso, confirmar o pareamento no telefone móvel.

Dependendo do telefone móvel:

- Fornecer por meio do telefone móvel o código PIN exibido no display do aparelho e confirmar.

## OU:

- Comparar o código PIN exibido no display do aparelho com o código PIN exibido no telefone móvel. Se ele coincidir, ele deve ser confirmado em **ambos** os aparelhos.

Ao ser realizado o pareamento com êxito, o menu principal **PHONE** é exibido e a agenda telefônica e as listas de chamadas salvas no telefone móvel são carregadas automaticamente. Se for o caso, é preciso confirmar no telefone móvel.

A duração do processo de carregamento depende da quantidade de dados salvos no telefone móvel. Após encerrado o processo de carregamento, os dados do aparelho ficam disponíveis.

## Pareamento e conexão de telefones móveis

É possível parear vários telefones móveis ao aparelho. Todavia, apenas **um** telefone móvel pode estar conectado com um aparelho de cada vez.

Ao ligar o rádio, é realizada automaticamente uma conexão com o último telefone móvel conectado. Se não for possível estabelecer uma conexão com esse telefone móvel, o controle do telefone tenta automaticamente realizar uma conexão com o próximo telefone móvel da lista de aparelhos pareados.

O raio de alcance **máximo** de uma conexão Bluetooth é de **10 metros**. Conexões de Bluetooth® existentes são interrompidas ao ser ultrapassada essa distância. A conexão é restabelecida **automaticamente** assim que o aparelho se encontrar novamente no raio de alcance Bluetooth®.



Para mais informações sobre o pareamento e a conexão de telefones móveis, consultar uma Concessionária Volkswagen.

## Desligar o controle do telefone

**Observe** e no início desse capítulo na página 155.

- Encerrar a chamada ativa.
- Desligar a ignição.
- Retirar a chave do veículo da ignição.
- Desligar telefone móvel.

Se a chave do veículo permanecer no contato após desligar a ignição, o controle do telefone **não** estará desligado. O controle do telefone somente é desligado depois de decorrer o tempo de desligamento (de fábrica de aproximadamente 15 minutos).



Se um telefone móvel estava conectado com o controle do telefone, após desligar-se o controle do telefone a unidade de transmissão do telefone móvel permanece ligada. Possivelmente o telefone móvel deverá ser desligado.

# Descrição do controle do telefone

## Introdução ao tema

Algumas funções e ajustes só são possíveis com o veículo parado e não são suportadas por todos os telefones móveis.

As opções de ajuste variam conforme o país e o aparelho e dependendo dos equipamentos do veículo.

Com o controle do telefone, podem ser reconhecidos até 20 aparelhos.

Respectivamente, um ou o mesmo aparelho pode ser conectado pelo perfil de viva-voz (HFP) e perfil de reprodução de áudio (A2DP) → Página 157.

### Atribuição a um perfil de usuário

Um telefone móvel conectado é salvo como perfil de usuário no controle do telefone.

Podem estar consignados **no máximo 4 perfis de usuários** de telefones móveis no controle do telefone. Se um outro telefone móvel for pareado, o perfil de usuário não utilizado a mais tempo é apagado automaticamente.

No perfil do usuário, são salvos os dados da agenda telefônica, os favoritos armazenados (botões de discagem rápida) e as configurações no menu **Configurações do perfil do usuário**.

Se um telefone móvel for conectado novamente ao controle do telefone, os dados e as configurações ficarão disponíveis novamente.

Se os registros da agenda telefônica do telefone móvel foram alterados na conexão existente, é possível realizar uma atualização manual dos dados da agenda telefônica pelo menu **Configurações do perfil do usuário** → Página 163. Após uma nova conexão do telefone móvel (por exemplo, na próxima condução), a agenda telefônica é atualizada automaticamente.

### ATENÇÃO

Um aparelho móvel não fixado ou fixado incorretamente pode ser lançado pelo compartimento interno do veículo em razão de uma manobra súbita de arranque ou de frenagem assim como em um acidente e causar ferimentos.

- Fixar ou guardar em segurança o aparelho móvel sempre de maneira correta e fora da área de expansão do airbag durante a condução.

 A operação de um telefone móvel no veículo pode ocasionar ruídos nos alto-falantes. <

## Menu principal do telefone

 **Observe**  no início desse capítulo na página 158.

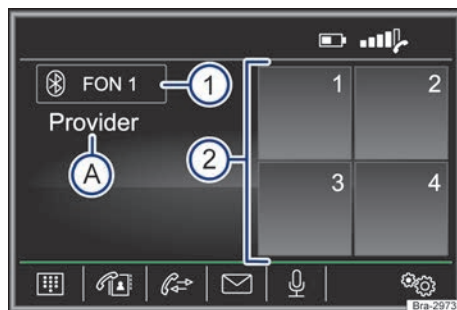

Fig. 131 Menu principal do telefone.

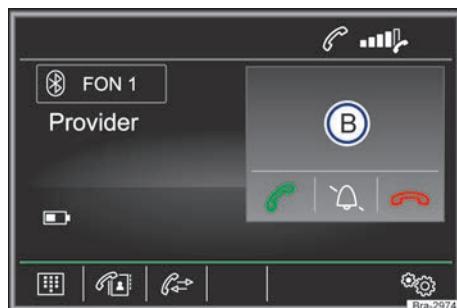

Fig. 132 Chamadas detalhadas.

### Abriu o menu principal do telefone

Pressionar o botão **PHONE**.



## Superfícies de função no menu principal do telefone

### Superfície de função: efeito

- 1 Nome do telefone móvel pareado ou do perfil de usuário utilizado. Tocár para conectar ou parear um outro telefone móvel.
- 2 Favoritos (botões de discagem rápida) que podem ser ocupados com um número de telefone da agenda telefônica → Página 162.
- ☎ Abrir um teclado numérico para a inserção de um número de telefônico → Página 160.
- 📅 Abrir a agenda telefônica do telefone móvel pareado → Página 161.
- 📞 Abrir a lista de chamadas do telefone móvel pareado → Página 161.
- ✉ a) Abrir a lista de mensagens (SMS) do telefone móvel pareado.
- 🗣 a) Tocár na superfície de função para estabelecer com um número de telefone através do comando de voz.
- ⚙ Abrir menu **Configurações do telefone** → Página 163.

- 📞 Tocár para **aceitar** uma chamada.
- 📞 Tocár para **finalizar** uma chamada.
- 📞 **OU:** tocár para **rejeitar** uma chamada recebida.
- 🔇 Tocár para silenciar o som durante a chamada. Tocár na superfície de função 🗣 para cancelar o silenciamento do som.

a) Dependendo do telefone móvel.

## Exibições e símbolos do controle do telefone

### Exibição: significado

- A Nome da operadora da rede de comunicação móvel (operadora) no qual o cartão SIM do telefone móvel pareado está registrado.
- B Exibição do número de chamada ou do nome salvo.
- 🔋 Nível de carga do telefone móvel pareado.
- 📶 Força do sinal da estação de transmissão de comunicação móvel disponível no momento.
- 📶 Mostra uma conexão Bluetooth® ativa.

## Durante uma chamada telefônica

📖 Observe ⚠ no início desse capítulo na página 158.

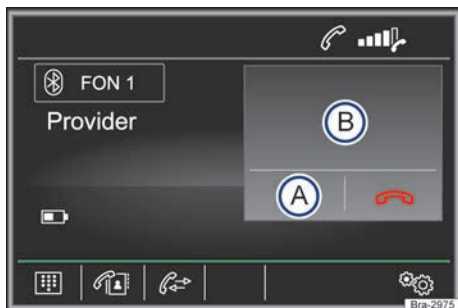

Fig. 133 Durante uma chamada telefônica.

Quando a conexão com um número de telefone tiver sido estabelecida, o menu principal *PHONE* muda para a vista *Chamada telefônica* → Fig. 133.

### Exibição e superfícies de função: ação e efeito



- 🗣 Tocár para desligar o microfone da preparação para telefone móvel durante uma chamada (a superfície de função 🗣 troca para 🗣).
- A Tocár para ligar o microfone da preparação para telefone móvel durante uma chamada (a superfície de função 🗣 troca para 🗣).
- B Exibição da duração da chamada e do número de chamada ou do nome salvo.
- 📞 Tocár para finalizar uma chamada.
- 🔋 Nível de carga do telefone móvel pareado.

## Funções durante uma chamada telefônica

### Funções possíveis

- |   |                                  |   |
|---|----------------------------------|---|
| Silenciar o microfone da preparação para telefone móvel | Tocar na superfície de função 🗣. | O microfone da preparação para telefone móvel é silenciado (a superfície de função 🗣 troca para 🗣). |
| Religar o microfone da preparação para telefone móvel   | Tocar na superfície de função 🗣. |   |

## Funções possíveis

O microfone da preparação para telefone móvel é ligado (a superfície de função  troca para .

Realizar a chamada telefônica pelo telefone móvel

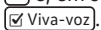
TOCAR na superfície de função  e, em seguida, em .

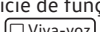

A função de viva-voz é desativada e a chamada é continuada pelo telefone móvel.

Realizar a chamada telefônica novamente pela preparação para telefone móvel

TOCAR na superfície de função  e depois em .

A função de viva-voz é ativada e a chamada é continuada pela preparação para telefone móvel.

## Menu Inserir número de telefone

 **Observe**  no início desse capítulo na página 158.

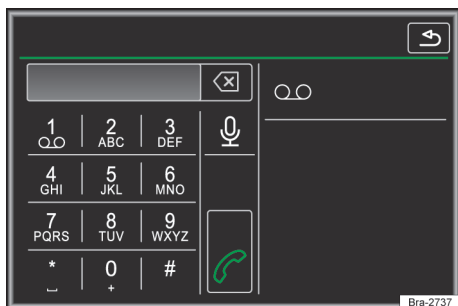



Fig. 134 Menu Inserir número de telefone.

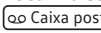

Fig. 135 Menu Inserir número de telefone (selecionar contato da lista).

## Funções no menu Inserir número de telefone.

TOCAR na superfície de função  para acessar o menu *Inserir número de telefone*.

### Funções possíveis

TOCAR na superfície de função  para estabelecer a conexão.

Chamar o correio de voz

Se ainda não foi salvo um número de chamada do correio de voz, inserir número de chamada e confirmar com .

Um número de chamada já salvo pode ser alterado no menu *Configurações do perfil do usuário* → Página 163.

 Inserir número de telefone pelo teclado.

TOCAR na superfície de função  para estabelecer a comunicação.

Inserir a letra inicial do contato buscado pelo teclado. Na lista de contatos, é exibida uma entrada possível.

Selecionar contato da lista

Pesquisar na lista de contatos e tocar no contato desejado para estabelecer uma conexão.

Na introdução de um código de país, é possível, em vez de, dois primeiros números (por exemplo, "00"), introduzir o símbolo "+".

Inserir código de país

TOCAR na superfície de função  por aproximadamente 2 segundos para inserir o caractere +.

## Menu da agenda telefônica

📖 Observe ⚠ no início desse capítulo na página 158.

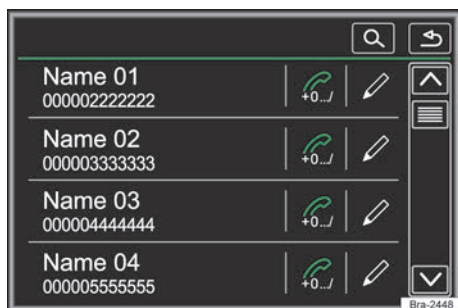

Fig. 136 Menu Contatos (agenda telefônica).



Fig. 137 Máscara de procura.

Após o primeiro processo de pareamento, pode levar alguns minutos até que os contatos<sup>1)</sup> do telefone móvel pareado estejam disponíveis aparelho. Dependendo do volume de dados a serem transmitidos, o processo pode demorar até aproximadamente uma hora. Se for o caso, a transmissão precisa ser confirmada no telefone móvel.

Os contatos também podem ser acessados durante uma chamada em andamento.

### Abrir o menu Contatos

Tocar na superfície de função  para acessar o menu *Agenda telefônica (contatos)*.

## Funções possíveis

Pesquisar na lista e tocar no contato desejado para estabelecer uma conexão.

Selecionar contato da lista

**OU:** se vários números telefônicos estiverem armazenados para um contato, tocar primeiro no contato e depois no número telefônico desejado, para estabelecer uma conexão.

Tocar na superfície de função  → Fig. 136 para abrir a máscara de procura.

Inserir nomes desejados na máscara de procura → Fig. 137.

Buscar contato pela máscara de procura.

À direita, ao lado do campo de inserção é exibido o número dos eventos apropriado. Tocar na superfície de função para trocar para a vista da lista.

Pesquisar na lista e tocar no contato desejado para estabelecer uma conexão.



A disponibilidade do menu de telefone depende do telefone móvel usado.

## Menu listas de chamadas

📖 Observe ⚠ no início desse capítulo na página 158.

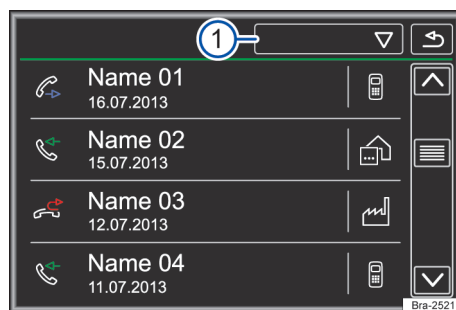



Fig. 138 Menu Chamadas (listas de chamadas).

<sup>1)</sup> Dependendo do modelo somente contatos da memória do telefone são carregados.

Quando um número de telefone estiver salvo como contato, será exibido o nome salvo em vez do número na lista de chamadas.

### Abrir o menu Chamadas

Tocar na superfície de função  para acessar o menu **Chamadas**.

Tocar na superfície de função  → Fig. 138 .

Selecionar a lista de chamada desejada: **Todas**, **Perdidas**, **Discadas** ou **Atendidas**.

#### Exi bi-ção

 **Perdidas**: exibe números de chamadas perdidas e não atendidas.

 **Discadas**: exibe os números de telefone que foram selecionados por meio do telefone móvel e do controle de telefone do aparelho.

 **Atendidas**: exibe números atendidos por meio do telefone móvel e do controle de telefone do aparelho.

 A disponibilidade das listas de chamadas depende do telefone móvel usado.

### Favoritos (botões de discagem rápida)



 **Observe**  no início desse capítulo na página 158.



Fig. 139 Menu principal do telefone.

No total, 4 favoritos podem ser respectivamente ocupados com um número de telefone da agenda telefônica.

**Todos** os favoritos devem ser alocados manualmente e são então atribuídos a um perfil de usuário.

### Funções dos favoritos

#### Funções possíveis

**Alocar favorito** No menu principal *PHONE*, tocar em uma superfície de função **livre**.

Selecionar o contato desejado da lista. Se para o contato desejado mais números de telefone foram salvos, selecionar o número desejado.

No menu principal *PHONE* manter o favorito pressionado até que o menu *Contatos* seja aberto.

**Editar favorito** Selecionar o contato desejado da lista. Se para o contato desejado mais números de telefone foram salvos, selecionar o número desejado.

Para fechar o menu *Contatos* sem assumir alterações, tocar na superfície de função .

**Apagar favorito** Um favorito pode ser apagado no menu *Configurações do perfil do usuário* em *Administrar favoritos* → Página 163.

**Estabelecer conexão com um favorito** No menu principal *PHONE*, **tocar rapidamente** na superfície de função do respectivo favorito *alocado* para estabelecer a conexão com o número de telefone ali armazenado.

 Contatos salvos como favoritos não são automaticamente atualizados. Se um contato armazenado no telefone móvel como um favorito for alterado, a superfície de função deve ser novamente alocada.

## Configurações do telefone

📖 Observe ⚠️ no início desse capítulo na página 158.

### Abrir o menu Configurações do telefone

- No menu principal *PHONE*, tocar na superfície de função .
- Tocar na superfície de função para a faixa na qual os ajustes devem ser feitos.
- o fechar um menu, as alterações são assumidas automaticamente.

### Superfície de função: efeito

**Selecionar telefone:** selecionar aparelho <sup>®</sup> da lista para conectá-lo.

**Procurar telefone:** tocar para conectar um novo aparelho Bluetooth <sup>®</sup>.

**Bluetooth:** abre o menu Configurações de Bluetooth → Página 163.

**Perfil do usuário:** abre o menu Configurações do perfil do usuário → Página 163.

**Lembrete do telefone móvel:** se há uma conexão Bluetooth <sup>®</sup> com um telefone móvel, ao desligar a ignição, é exibida a mensagem “Não esquecer telefone móvel”.

## Configurações do Bluetooth <sup>®</sup>

📖 Observe ⚠️ no início desse capítulo na página 158.

### Abrir o menu Configurações do Bluetooth

No menu principal *PHONE*, tocar na superfície de função .

**OU:** pressionar o botão *SETUP*.

Em seguida, tocar na superfície de função *Bluetooth*.

Tocar na superfície de função para a faixa na qual os ajustes devem ser feitos. Ao fechar um menu, as alterações são assumidas automaticamente.

### Superfície de função: efeito

**Bluetooth:** tocar para desligar Bluetooth <sup>®</sup>. Todas as conexões estabelecidas são separadas.

**Visibilidade:** ligar e desligar a visibilidade do Bluetooth <sup>®</sup>.

### Superfície de função: efeito

**Visível:** a visibilidade do Bluetooth <sup>®</sup> está ativada.

**Não visível:** a visibilidade do Bluetooth <sup>®</sup> está desativada. A visibilidade do Bluetooth <sup>®</sup> precisa estar ligada para o pareamento externo de um dispositivo Bluetooth <sup>®</sup> com o rádio.

**Nome:** exibe ou altera o nome do dispositivo. Esse nome é exibido em outros dispositivos Bluetooth <sup>®</sup> nas configurações Bluetooth <sup>®</sup>.

**Dispositivos acoplados:** exibe o dispositivo pareado. Desconexão e conexão de aparelhos Bluetooth <sup>®</sup> individuais e perfis Bluetooth <sup>®</sup>.

**Procurar dispositivos:** busca por dispositivos Bluetooth <sup>®</sup> ligados visíveis que se encontram na área de alcance do aparelho. O raio de alcance **máximo** é de aproximadamente **10 metros**.

**Áudio BT (A2DP/AVRCP):** se uma fonte de áudio externa deve ser conectada com o aparelho por Bluetooth <sup>®</sup>, essa função deve estar ativa → Página 153.

## Configurações do perfil do usuário

📖 Observe ⚠️ no início desse capítulo na página 158.

### Superfície de função: efeito

**Gerenciar favoritos:** editar os favoritos → Página 162.

 **Todos:** todos os favoritos serão excluídos.

**Favorito:** tocar para apagar o número salvo.

**Superfície de função livre:** tocar para salvar um número da agenda telefônica como favorito.

**Nº caixa postal:** inserir ou alterar o número do correio de voz.

**Ordenar por:** estabelecer ordem de classificação das entradas da agenda telefônica (**Sobrenome** ou **Nome**).

**Importar contatos:** tocar para importar a agenda telefônica do telefone conectado ou para atualizar a agenda telefônica já importada.

## Superfície de função: efeito

**Selecionar tom de chamada:** selecionar tom de chamada de uma lista de tons predeterminada. O toque de chamada é reproduzido e, ao sair do submenu, armazenado.

**Excluir outros perfis:** apagar alguns ou todos perfis de usuários inativos.

# Configurações

## Configurações do menu e do sistema

◀ *Dependendo da versão do veículo ou modelo, as funções e opções de configurações do menu e do sistema podem variar.*

### Abrir o menu Configurações do sistema

- Pressionar o botão do rádio [SETUP] → ⚠.
- Pressionar na área de função do modo, em relação ao qual se pretende introduzir configurações.
- Quando se fecha um menu, as alterações são automaticamente assumidas.

### Área de função: efeito

**Som:** realizar os ajustes do som e do volume  
→ Página 165.

**Display:** realizar ajustes do display.

**Desligar display (em 10 s):** se a função está ativa e o aparelho não funcionar, o display se desliga automaticamente após 10 segundos. Ao tocar no display ou pressionar um botão, o display se liga novamente.

**Nível de luminos.:** selecionar nível de luminosidade do display.

**Som do touchscreen:** o som de confirmação ao tocar em uma superfície de função no display está ativo.

**Exibir hora no modo Standby:** no modo Standby, o horário atual é exibido no display.

**Hora e data:** realizar configurações de hora e data.

**Hora:** ajustar horário atual manualmente.

**Formato hora:** definir formato da exibição da hora (12 ou 24 horas).

**Horário de verão:** ajustar horário automaticamente.

**Data:** ajustar data atual.

**Formato data:** selecionar formato da exibição da data (dd-mm-aaaa, aa-mm-dd ou mm-dd-aa).

**Idiomas adicionais do teclado<sup>a)</sup>:** selecionar idioma de teclado adicional.

**Unidades:** definir unidades para exibição no veículo.

**Bluetooth<sup>a)</sup>:** realizar ajustes de Bluetooth<sup>®</sup>  
→ Página 163. ▶

### Área de função: efeito

**Remover c/ segur.:** remover a unidade de armazenamento de dados desejada do sistema. A superfície de função é desativada depois que a unidade de armazenamento de dados for removida do sistema com sucesso.

**Configurações de fábrica:** o retorno à condição de entrega **apaga** de acordo com a seleção feita **Entradas e ajustes efetuados.**

**Informações do sistema:** exibição das informações de sistema (número do dispositivo, estado do hardware e software).

**Atualizar o software:** atualizar a edição do software.

**Copyright:** informações de copyright.

<sup>a)</sup> Depende do aparelho e do país.

### ⚠ ATENÇÃO

A distração do condutor pode causar acidentes e ferimentos.

- Jamais efetuar configurações durante a condução.



Para um funcionamento perfeito do rádio é importante que data e hora estejam corretamente ajustadas no veículo.

## Configurações de som e de volume

*Dependendo da versão do veículo ou modelo, as funções e opções de configurações de som e de volume podem variar.*

Pressionar o botão do **SETUP** e depois selecionar **Som**.

### Superfície de função: efeito

**Volume:** realizar ajustes volume.

**Volume inicial máx.:** determinar o volume inicial máximo.

**Adequação do volume:** estabelecer a intensidade da adequação do volume em relação à velocidade. O volume de áudio é aumentado automaticamente à medida que a velocidade aumenta.

**Redução entretenimento:** estabelecer volume de reprodução dos avisos.

### Superfície de função: efeito

**Volume AUX:** definir o volume de reprodução de fontes de áudio conectadas pela entrada multimídia AUX-IN (**Baixo, Médio ou Alto**). Ver também → Página 165, *Adaptar o volume de reprodução das fontes de áudio externas.*

**Áudio Bluetooth<sup>a)</sup>:** estabelecer volume de reprodução de fontes de áudio conectadas por Bluetooth® (**Baixo, Médio ou Alto**). Ver também → Página 165, *Adaptar o volume de reprodução das fontes de áudio externas.*

**Balance - Fader:** ajustar a equalização do som.

A grade reticular mostra a equalização do som no interior do veículo. Para alterar a equalização do som, tocar na posição desejada na vista do interior do veículo ou utilizar os botões de setas para a alteração em etapas. Para centralizar a equalização do som na vista do interior do veículo, tocar na superfície de função entre as setas.

**Graves - médios - agudos:** ajustar a característica do som (grave - médio - agudo).

**Som do touchscreen:** o som de confirmação ao tocar em uma superfície de função no display está ativo.

<sup>a)</sup> Em função do país e do aparelho.

### Modo de funcionamento do aumento do volume em função da velocidade

O aumento do volume em função da velocidade regula automaticamente o volume, de acordo com a velocidade do veículo.

O aumento do volume é regulado em níveis de 1 a 7.

Se estiver definido um valor baixo, o volume é pouco aumentado a velocidades mais altas; se o valor definido for elevado, o volume aumenta acentuadamente. No nível 0 o aumento do volume em função da velocidade está desligado.

### Adaptar o volume de reprodução das fontes de áudio externas

Quando o volume de reprodução de uma fonte de áudio externa deve ser aumentado, reduzir antes o volume de base do aparelho.

Se a fonte de áudio conectada for reproduzida **muito baixa**, aumentar o **volume de saída** na fonte de áudio externa. Se isto não for suficiente, colocar o **volume ao ligar** em **Médio** ou **Alto**. ▶

Se a fonte de áudio externa conectada for reproduzida **muito alta ou distorcida**, diminuir o **volume de saída** na fonte de áudio externa. Se isto não for suficiente, colocar o **volume ao ligar** em **Médio** ou **Baixo**.

### ATENÇÃO

A distração do condutor pode causar acidentes e ferimentos.

- Jamais efetuar configurações durante a condução.

## Transportar

### Orientações para condução

#### Introdução ao tema

Acomodar carga pesada sempre de maneira segura no compartimento de bagagem e certificar-se de que os encostos do banco traseiro estão encaixados corretamente na posição vertical. Utilizar fitas de amarração adequadas para fixar objetos pesados. Nunca sobrecarregar o veículo. Tanto o carregamento quanto a distribuição da carga no veículo têm influência sobre o comportamento de direção e sobre o efeito de frenagem → .

### ATENÇÃO

Objetos soltos ou fixados incorretamente podem causar ferimentos graves em caso de manobras de direção e de frenagem súbitas ou em caso de acidentes. Isto vale especialmente nos casos em que objetos são atingidos pelo airbag acionado, sendo arremessados pelo interior do veículo. Para diminuir o risco de ferimentos, observar o seguinte:

- Acomodar todos os objetos no veículo de maneira segura. Acomodar bagagens e objetos pesados sempre no compartimento de bagagem.
- Fixar sempre objetos com fitas de amarração ou com cintas tensoras adequadas para que os objetos não possam alcançar a área de expansão dos airbags frontais durante uma manobra brusca de direção e de frenagem.
- Acomodar objetos no interior do veículo de maneira que eles nunca cheguem à área de expansão dos airbags durante a condução.
- Manter os porta-objetos sempre fechados durante a condução.
- Objetos acomodados nunca devem levar os ocupantes a assumir uma posição incorreta no banco.
- Se objetos acomodados bloquearem um assento do banco, ele nunca deverá ser ocupado e utilizado por uma pessoa.



## ⚠️ ATENÇÃO

O comportamento de direção, bem como o efeito de frenagem, alteram-se bastante durante o transporte de objetos grandes e pesados.

- Adequar a velocidade e a forma de condução de acordo com as condições de visibilidade, climáticas, da pista e do trânsito.
- Acelerar de forma especialmente cautelosa e cuidadosa.
- Evitar manobras de direção e de frenagem súbitas.
- Frear antes do usual.

## Acomodar volumes de bagagem

📖 **Observe** ⚠️ no início desse capítulo na página 166.

### Acomodar todos os volumes de bagagem com segurança no veículo

- Distribuir as cargas no veículo e no teto da maneira mais uniforme possível.
- No compartimento de bagagem, objetos pesados devem ser colocados o mais próximo possível do encosto do banco traseiro, e esse deve estar travado de forma segura na posição vertical.
- Fixar volumes de bagagem no compartimento de bagagem utilizando cintas tensoras adequadas.
- Adequar a pressão dos pneus conforme a carga. Observar a etiqueta adesiva com a pressão dos pneus → Página 248.

## 📌 NOTA

Os filamentos do desembaçador do vidro traseiro podem ser danificados devido ao atrito com objetos acomodados sobre a superfície atrás do banco traseiro.

**i** Observar as informações sobre o carregamento em um bagageiro do teto → Página 169, *Bagageiro do teto*.

**i** Observar as informações para o carregamento de um reboque → Página 174, *Condução com reboque*.

## Compartimento de bagagem

### 📖 Introdução ao tema

Acomodar a carga pesada sempre de maneira segura no compartimento de bagagem e certificar-se de que os encostos do banco traseiro estão encaixados corretamente na posição vertical. Utilizar sempre fitas de amarração adequadas. Nunca sobrecarregar o veículo. Tanto o carregamento quanto a distribuição da carga no veículo têm influência sobre o comportamento de direção e sobre o efeito de frenagem → ⚠️.

## ⚠️ ATENÇÃO

Quando o veículo não estiver em uso, travar sempre as portas e a tampa traseira para reduzir o risco de ferimentos graves ou fatais.

- Nunca deixar crianças sem supervisão, principalmente com a tampa traseira aberta. Crianças podem entrar no compartimento de bagagem e fechar a tampa traseira. Em situações como essas, uma criança não conseguiria sair do compartimento de bagagem sozinha. Isto pode causar ferimentos graves ou fatais.
- Nunca permitir que crianças brinquem no veículo ou junto a ele.
- Nunca transportar pessoas no compartimento de bagagem.

## ⚠️ ATENÇÃO

Objetos soltos ou fixados incorretamente podem causar ferimentos graves em caso de manobras de direção e de frenagem súbitas ou em caso de acidentes. Isto vale especialmente nos casos em que objetos são atingidos pelo airbag acionado, sendo arremessados pelo interior do veículo. Para diminuir o risco de ferimentos, observar o seguinte:

- Acomodar todos os objetos no veículo de maneira segura. Acomodar bagagens e objetos pesados sempre no compartimento de bagagem.
- Fixar objetos sempre com fitas de amarração ou com cintas tensoras para que os objetos não sejam arremessados pelo interior do veículo e não possam alcançar a área de expansão dos airbags frontais durante uma manobra de direção e de frenagem súbita.

- Manter os porta-objetos sempre fechados durante a condução.
- Não acomodar objetos rígidos, pesados ou de superfície cortante em porta-objetos abertos no interior do veículo, sobre a cobertura do compartimento de bagagem ou sobre o painel de instrumentos sem que estejam corretamente fixados.
- Retirar objetos rígidos, pesados ou de superfície cortante de peças de roupa e bolsas no interior do veículo e acomodá-los de maneira segura.

### ⚠ ATENÇÃO

Ao transportar objetos pesados, as características de condução do veículo são alteradas e a distância de frenagem aumenta. Cargas pesadas não acomodadas e não fixadas de maneira correta podem fazer com que o condutor perca o controle do veículo, causando ferimentos graves.

- Ao transportar objetos pesados, as características de condução do veículo são alteradas devido ao deslocamento do centro de gravidade.
- Distribuir a carga sempre de maneira uniforme e o mais fundo possível no veículo.
- Acomodar objetos pesados de maneira segura o mais fundo possível no compartimento de bagagem.

### 📌 NOTA

Os filamentos do desembaçador do vidro traseiro podem ser danificados devido ao atrito com objetos sobre a cobertura do compartimento de bagagem.

📌 Para que o ar no interior do veículo possa ser renovado, não obstruir as aberturas de ventilação entre o vidro traseiro e a cobertura do compartimento de bagagem.

## Cobertura do compartimento de bagagem

📖 Observe ⚠ e 📌 no início desse capítulo na página 167.

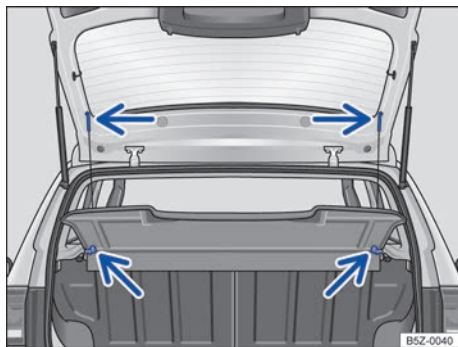

**Fig. 140** No compartimento de bagagem: remover e instalar a cobertura do compartimento de bagagem.

Quando se abre e fecha a tampa traseira, a cobertura é levantada ou baixada automaticamente, se os cordões de retenção estiverem presos.

A cobertura do compartimento de bagagem pode ser utilizada para colocar peças de vestuário leves. Assegurar que a visibilidade para trás não seja prejudicada.

### Remover a cobertura do compartimento de bagagem

- Desprender os cordões de retenção do suporte da tampa traseira → Fig. 140 (setas superiores).
- Retirar a cobertura do compartimento de bagagem por trás, para fora dos suportes laterais → Fig. 140 (setas inferiores).

### Instalar a cobertura do compartimento de bagagem

- Empurrar a cobertura do compartimento de bagagem para a frente, introduzindo-a nos suportes laterais → Fig. 140 (setas inferiores).
- Encaixar os cordões de retenção na tampa traseira → Fig. 140 (setas superiores).

## ATENÇÃO

Objetos soltos ou fixados incorretamente, bem como animais sobre a cobertura do compartimento de bagagem podem causar ferimentos graves em caso de manobras de direção e de frenagem súbitas ou em caso de acidentes.

- Não acomodar objetos rígidos, pesados ou de superfície cortante nos bolsos do vestuário, em bolsas ou soltos sobre a cobertura do compartimento de bagagem.
- Nunca transportar animais sobre a cobertura do compartimento de bagagem.
- Nunca conduzir com a cobertura do compartimento de bagagem levantada. Rebatê-la para baixo ou removê-la antes de iniciar a condução.

## NOTA

Para evitar danos na cobertura do compartimento de bagagem:

- Atentar sempre para que a cobertura do compartimento de bagagem esteja firmemente presa nos suportes laterais.
- Somente carregar o compartimento de bagagem para cima de modo que a cobertura do compartimento de bagagem não fique pressionada contra a carga quando a tampa traseira estiver fechada.

## Bagageiro do teto

### Introdução ao tema

O teto do veículo foi desenvolvido para otimizar a aerodinâmica. Os sistemas de bagageiro do teto convencionais não podem mais ser fixados em uma calha de chuva.

Uma vez que as calhas de chuva são modeladas no teto para facilitar o escoamento, somente podem ser utilizados bagageiros do teto liberados pela Volkswagen.

## Quando o bagageiro do teto deve ser desinstalado:

- Quando ele não for mais necessário.
- Quando o veículo passar por um sistema automático de lavagem.
- Quando a altura do veículo exceder a altura necessária para passagem, por exemplo, em uma garagem.

## ATENÇÃO

Ao transportar objetos pesados ou grandes no bagageiro do teto, as características de condução do veículo se alteram em razão do deslocamento do centro de gravidade e do aumento da superfície de resistência ao vento.

- Fixar sempre a carga de maneira correta com fitas de amarração ou cintas tensoras adequadas e em boas condições de uso.
- Cargas grandes, pesadas, longas ou planas atuam de forma negativa sobre a aerodinâmica do veículo, sobre o centro de gravidade e sobre o comportamento de direção.
- Evitar manobras de direção e de frenagem bruscas e súbitas.
- Adequar a velocidade e a forma de condução às condições de visibilidade, climáticas, da pista e do trânsito.

## NOTA

- Desmontar o bagageiro do teto antes de submeter o veículo a um sistema automático de lavagem.
- A altura do veículo se altera com a instalação de um bagageiro do teto e pela carga fixada nele. Comparar a altura do veículo com as alturas de passagem disponíveis, por exemplo, de viadutos e portões de garagem.
- A antena do teto, a área de alcance do teto solar e a tampa traseira não podem ser prejudicados pelo sistema de bagageiro do teto e pela carga fixada.
- Atentar para que a tampa traseira, ao ser aberta, não colida com a bagagem do teto.

 Remover o bagageiro quando não estiver sendo utilizado, evitando o consumo desnecessário de combustível, em função da maior resistência aerodinâmica.

## Fixar os suportes de base do bagageiro do teto

📖 Observe ⚠️ e ⓘ no início desse capítulo na página 169.

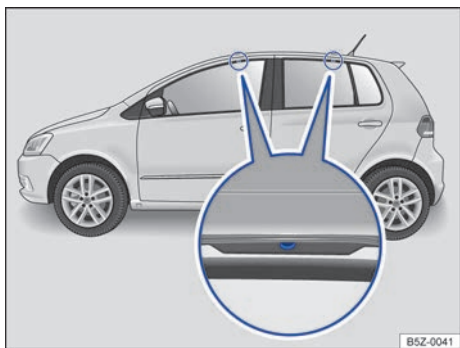

Fig. 141 Pontos de fixação dos suportes de base do bagageiro do teto (ambos os lados).

Os bagageiros do teto são a base para um sistema de transporte de carga completo. Por motivos de segurança, para o transporte de bagagens, bicicletas, pranchas de surf, esquis e barcos são necessários os respectivos suportes adicionais próprios. Acessórios adequados podem ser obtidos em uma Concessionária Volkswagen.

Os suportes de base do bagageiro do teto devem ser fixados sempre da maneira correta. Deve-se observar sempre o manual de instalação fornecido.

### Fixar os suportes de base do bagageiro do teto

Os furos ou marcações dos pontos de fixação dos suportes de base ficam visíveis com a abertura das portas (dianteiras e traseiras) do veículo e encontram-se no lado nas vigas do teto → Fig. 141 (lupa). Os furos ou marcações para fixação atrás encontram-se no lado inferior das vigas do teto → Fig. 141 (lupa direita).

Os furos e marcações somente são visíveis com as portas abertas.

Fixar os suportes de base **somente** nas marcações indicadas na figura → ⚠️.

## ⚠️ ATENÇÃO

A fixação incorreta dos suportes de base do bagageiro de teto, bem como sua utilização incorreta, podem fazer com que todo o sistema se solte do teto, causando acidentes e ferimentos.

- Observar sempre a instrução de instalação do fabricante.
- Utilizar o bagageiro do teto somente quando os suportes de base estiverem fixados de maneira correta e o bagageiro do teto estiver em boas condições de uso.
- Fixar os suportes de base somente nas marcações indicadas na figura → Fig. 141.
- Montar os suportes de base do bagageiro do teto de maneira correta.
- Verificar os pontos aparafusados e as fixações antes do início da condução e, se necessário, reapertá-los após uma condução curta. Em caso de conduções mais longas, verificar os pontos aparafusados e as fixações a cada parada.
- Montar sempre corretamente os bagageiros do teto especiais para bicicletas, esquis, pranchas de surfe etc.
- Não realizar modificações ou reparos nos suportes de base e no bagageiro do teto.

## ⓘ NOTA

Observar sempre as instruções de instalação do fabricante do bagageiro do teto.

- Guardar as instruções de instalação e utilização do fabricante do bagageiro do teto junto com a literatura de bordo no veículo.

## ⓘ NOTA

Os danos provocados pela fixação deficiente do bagageiro do teto estão excluídos da garantia.

- A altura do veículo se altera com a instalação de um bagageiro do teto e pela carga fixada nele. Comparar a altura do veículo com as alturas de passagem disponíveis, por exemplo, de viadutos e portões de garagem.

ⓘ Ler e observar as instruções de instalação fornecidas junto com o bagageiro do teto, e mantê-las sempre no veículo.

ⓘ É importante conhecer a legislação que regulamenta as dimensões dos volumes transportados sobre o teto do veículo.

## Carregar o bagageiro do teto

📖 Observe ⚠️ e ⓘ no início desse capítulo na página 169.

A carga somente pode ser fixada com segurança quando o sistema do bagageiro do teto estiver montado de maneira correta → ⚠️.

### Carga máxima admissível sobre o teto

A carga máxima admissível sobre o teto é de **45 kg**. A carga sobre o teto é composta pelo peso do bagageiro do teto e da carga a ser transportada sobre o teto → ⚠️.

Informar-se sempre sobre o peso do bagageiro do teto e da carga a ser transportada e, se necessário, pesá-los. Nunca exceder a carga máxima admissível sobre o teto.

Na utilização de bagageiro do teto com menor capacidade de carga, não é possível utilizar a carga máxima admissível sobre o teto. Nesse caso, o bagageiro do teto somente pode ser carregado até o limite de peso que está indicado nas instruções de instalação.

### Distribuir a carga

Distribuir a carga uniformemente e proteger corretamente → ⚠️.

### Controlar as fixações

Depois que os suportes de base e o bagageiro do teto tiverem sido fixados, os pontos aparafusados e as fixações devem ser verificados após uma condução curta e, subsequentemente, com intervalos regulares.

## ⚠️ ATENÇÃO

Se a carga máxima admissível sobre o teto indicada for excedida, poderão ocorrer acidentes graves e danos significativos ao veículo.

- Nunca exceder a carga máxima admissível sobre o teto, as cargas máximas admissíveis sobre os eixos e o peso total admissível do veículo.
- Não exceder a capacidade de carga do bagageiro do teto, mesmo se a carga máxima sobre o teto não tiver sido alcançada.
- Fixar objetos pesados o mais à frente possível e distribuir toda a carga uniformemente.

## ⚠️ ATENÇÃO

Carga solta ou fixada de maneira incorreta pode cair do bagageiro do teto e causar acidentes e ferimentos.

- Utilizar sempre fitas de amarração ou cintas tensoras adequadas e em boas condições de uso.
- Fixar a carga de maneira correta.

🌿 Por vezes, o bagageiro do teto permanece instalado quando já não é mais necessário. Devido à maior resistência aerodinâmica, o seu veículo consome desnecessariamente mais combustível. Por isto, remover o bagageiro do teto quando ele deixar de ser utilizado.

📖 A carga transportada no teto tem que ser bem fixada. O transporte de carga no teto altera o comportamento do veículo. ◀

## Bagageiro do teto com suportes longitudinais

### 📖 Introdução ao tema

O veículo é fornecido com as duas longarinas longitudinais e as travessas podem ser adquiridas como acessório em uma Concessionária Volkswagen.

O teto do veículo foi desenvolvido para otimizar a aerodinâmica.

Somente podem ser utilizados suportes adicionais do bagageiro do teto liberados pela Volkswagen.

### Quando as travessas do bagageiro do teto devem ser desinstaladas:

- Quando elas não forem mais necessárias, assim economiza-se combustível, reduz-se o ruído de vento e evita-se o roubo do bagageiro.
- Quando o veículo passar por um sistema automático de lavagem.
- Quando a altura do veículo exceder a altura necessária para passagem, por exemplo, em uma garagem. ▶

## ⚠️ ATENÇÃO

Ao transportar objetos pesados ou grandes no bagageiro do teto, as características de condução do veículo se alteram em razão do deslocamento do centro de gravidade e do aumento da superfície de resistência ao vento.

- Fixar sempre a carga de maneira correta com fitas de amarração ou cintas tensoras adequadas e em boas condições de uso.
- Cargas grandes, pesadas, longas ou planas atuam de forma negativa sobre a aerodinâmica do veículo, sobre o centro de gravidade e sobre o comportamento de direção.
- Evitar manobras de direção e de frenagem bruscas e súbitas.
- Adequar a velocidade e a forma de condução às condições de visibilidade, climáticas, da pista e do trânsito.

## 📌 NOTA

- Desmontar as travessas do bagageiro do teto antes de submeter o veículo a um sistema automático de lavagem.
- A altura do veículo se altera com a instalação de um bagageiro do teto e pela carga fixada nele. Comparar a altura do veículo com as alturas de passagem disponíveis, por exemplo, de viadutos e portões de garagem.
- A antena do teto, a área de alcance do teto solar e da tampa traseira, não podem ser prejudicados pelo sistema de bagageiro do teto e pela carga fixada.
- Atentar para que a tampa traseira, ao ser aberta, não colida com a bagagem do teto.

🍃 Remover as travessas do bagageiro do teto quando não estiverem sendo utilizadas, evitando o consumo desnecessário de combustível em função da maior resistência aerodinâmica. ◀

## Utilizar o bagageiro do teto

📖 Observe ⚠️ e 📌 no início desse capítulo na página 172.



Fig. 142 Suportes longitudinais do bagageiro do teto (ambos os lados)

Os suportes longitudinais constituem apenas a base para um sistema de transporte de carga completo e é fornecido com o veículo. Por razões de segurança, são necessárias **travessas adicionais transversais** para transportar bagagem. Para o transporte de bicicletas, pranchas de surf, esquis e barcos são necessários os respectivos suportes adicionais próprios. Acessórios adequados podem ser obtidos em uma Concessionária Volkswagen.

Não devem ser instalados bagageiros convencionais nos suportes longitudinais. Recomendamos que utilize apenas as travessas do bagageiro do teto homologados pela Volkswagen.

## ⚠️ ATENÇÃO

A fixação incorreta das travessas do bagageiro do teto, bem como sua utilização incorreta, podem fazer com que todo o sistema se solte do teto, causando acidentes e ferimentos.

- Se não forem utilizadas as travessas adicionais homologadas pela Volkswagen ou se estas não forem corretamente instaladas, a carga transportada ou o próprio bagageiro podem cair do teto.
- Observar sempre a instrução de instalação do fabricante.
- Utilizar o bagageiro do teto somente quando as travessas estiverem fixadas de maneira correta e o bagageiro do teto estiver em boas condições de uso. ▶

- Montar as travessas do bagageiro do teto de maneira correta.
- Verificar as fixações antes do início da condução e, se necessário, reapertá-las após uma condução curta. Em caso de conduções mais longas, verificar as fixações a cada parada.
- Montar sempre corretamente os suportes do bagageiro do teto especiais para bicicletas, esquis, pranchas de surfe etc.
- Não realizar modificações ou reparos nos suportes de base e no bagageiro do teto.

### 📌 NOTA

Observar sempre as instruções de instalação do fabricante das travessas do bagageiro do teto.

- Guardar as instruções de instalação e utilização do fabricante das travessas do bagageiro do teto junto com a literatura de bordo no veículo.

### 📌 NOTA

Os danos provocados pela fixação deficiente das travessas do bagageiro do teto estão excluídos da garantia.

- A altura do veículo se altera com a utilização das travessas do bagageiro do teto e pela carga fixada nela. Comparar a altura do veículo com as alturas de passagem disponíveis, por exemplo, de viadutos e portões de garagem.

 Ler e observar as instruções de instalação fornecidas junto com as travessas do bagageiro do teto, e mantê-las sempre no veículo.

 É importante conhecer a legislação que regulamentam as dimensões dos volumes transportados sobre o teto do veículo.

## Carregar o bagageiro do teto

 **Observe**  e  no início desse capítulo na página 172.

A carga somente pode ser fixada com segurança quando for utilizado um sistema do bagageiro do teto homologado pela Volkswagen e estiver montado de maneira correta → .

## Carga máxima admissível sobre o teto

A carga máxima admissível sobre o teto é de **45 kg**. A carga sobre o teto é composta pelo peso do bagageiro do teto e da carga a ser transportada sobre o teto → .

Informar-se sempre sobre o peso do bagageiro do teto e da carga a ser transportada e, se necessário, pesá-los. Nunca exceder a carga máxima admissível sobre o teto.

Na utilização de bagageiro do teto com menor capacidade de carga, não é possível utilizar a carga máxima admissível sobre o teto. Nesse caso, o bagageiro do teto somente pode ser carregado até o limite de peso que está indicado nas instruções de instalação.

## Distribuir a carga

Distribuir a carga uniformemente entre as travessas e por todo o seu comprimento → .

## Controlar as fixações

Depois que as travessas do bagageiro do teto tiverem sido fixadas, verificar após uma condução curta e, subsequentemente, com intervalos regulares.

### ATENÇÃO

Se a carga máxima admissível sobre o teto indicada for excedida, poderão ocorrer acidentes graves e danos significativos ao veículo.

- Nunca exceder a carga máxima admissível sobre o teto, as cargas máximas admissíveis sobre os eixos e o peso total admissível do veículo.
- Não exceder a capacidade de carga do bagageiro do teto utilizado, mesmo se a carga máxima sobre o teto não tiver sido alcançada. Neste caso, carregar as travessas do bagageiro do teto somente até o limite do peso indicado nas instruções do fabricante.
- Fixar objetos pesados o mais à frente possível e distribuir toda a carga uniformemente.

### ATENÇÃO

Carga solta ou fixada de maneira incorreta pode cair do bagageiro do teto e causar acidentes e ferimentos.

- Utilizar sempre fitas de amarração ou cintas tensoras adequadas e em boas condições de uso.
- Fixar a carga de maneira correta.

 Por vezes, as travessas do bagageiro do teto permanecem instaladas quando já não são mais necessárias. Devido à maior resistência aerodinâmica, o seu veículo consome desnecessariamente mais combustível. Por isto, remover as travessas do bagageiro do teto quando elas deixarem de ser utilizadas.

 A carga transportada no teto tem que ser bem fixada. O transporte de carga no teto altera o comportamento do veículo.

## Condução com reboque

### Introdução ao tema

Observar as prescrições específicas dos países para a condução com um reboque e para a utilização de um dispositivo de reboque.

Via de regra, o veículo foi desenvolvido para o transporte de pessoas e pode ser utilizado para puxar um reboque quando com o equipamento técnico adequado. Esta carga de reboque adicional influencia a resistência, o consumo de combustível e o desempenho do veículo e pode, sob determinadas condições, diminuir os intervalos de manutenção.

A condução com um reboque representa não apenas uma carga maior para o veículo, mas também exige uma concentração maior do condutor.

### ATENÇÃO

O transporte de passageiros em um reboque coloca vidas em risco e pode ser ilegal.

### ATENÇÃO

A utilização inadequada do dispositivo de reboque pode causar ferimentos e acidentes.

- Utilizar o dispositivo de reboque apenas quando estiver corretamente fixado e sem danos.
- Não realizar nenhuma modificação ou reparo no dispositivo de reboque.



### ATENÇÃO

A condução com um reboque e o transporte de objetos pesados ou com superfícies grandes pode alterar as características de condução e causar acidentes.

- Assim, o atendimento às orientações abaixo é fundamental à garantia de segurança do condutor, passageiros e demais condutores.
  - Fixar sempre a carga corretamente com fitas de amarração ou cintas tensoras adequadas e em boas condições de uso.
  - Adequar a velocidade e a forma de condução de acordo com as condições de visibilidade, climáticas, da pista e do trânsito.
  - Reboques com centro de gravidade mais alto podem tombar mais facilmente do que reboques com centro de gravidade mais baixo.
  - Evitar manobras de direção e de frenagem abruptas e súbitas.
  - Atenção especial durante as ultrapassagens.
  - Reduzir imediatamente a velocidade ao perceber o mais leve movimento pendular do reboque.
  - Com reboque, não conduzir com velocidade superior a 80 km/h. Isto também é válido para países em que a velocidade máxima permitida é mais elevada. Observar velocidades máximas específicas de países que, para veículos com reboques, podem estar abaixo daquelas para veículos sem reboques.
  - Nunca tentar “estabilizar” por meio de acelerações um conjunto que estiver oscilando.

 Nos primeiros 1.000 km de um motor novo, não conduzir com um reboque.

### Condições técnicas

 **Observe  no início desse capítulo na página 174.**

Utilizar somente um dispositivo de reboque liberado para o peso bruto admissível do reboque que será puxado. O dispositivo de reboque deve ser adequado para o veículo e para o reboque, e



deve estar fixado com segurança no chassi do veículo. Verificar e observar sempre as indicações do fabricante do dispositivo de reboque.

### Dispositivo de reboque montado no para-choque

Nunca montar um dispositivo de reboque no para-choque ou em sua fixação. Um dispositivo de reboque não deve reduzir o efeito do para-choque. Não realizar nenhuma modificação no sistema de escape e no sistema de freio. Verificar periodicamente se o dispositivo de reboque está assentado firmemente.

### Sistema de arrefecimento do motor

A condução com um reboque exige mais do motor e do sistema de arrefecimento. O sistema de arrefecimento deve conter líquido de arrefecimento suficiente e estar projetado para a carga adicional da condução com reboque.

### Freio do reboque

Se o reboque possui um sistema de freio próprio, as determinações válidas devem ser observadas. O sistema de freio do reboque nunca deve ser conectado ao sistema de freio do veículo.

### Cabo de ruptura

Utilizar sempre um cabo de ruptura entre o veículo e o reboque → Página 175.

### Lanternas traseiras do reboque

As lanternas traseiras do reboque devem corresponder às prescrições legais → Página 175.

Nunca conectar as lanternas traseiras do reboque diretamente ao sistema elétrico do veículo. Em caso de dúvida sobre se o reboque está conectado corretamente ao sistema elétrico, consultar uma empresa especializada. Para isso, a Volkswagen recomenda uma Concessionária Volkswagen.

### Espelhos retrovisores externos

Se a área de tráfego atrás do reboque não puder ser vista com os espelhos retrovisores externos de série do veículo de tração, serão necessários espelhos retrovisores externos complementares conforme as determinações específicas de cada país. Os espelhos retrovisores externos devem ser ajustados antes da condução e proporcionar uma visibilidade traseira suficiente.

## ⚠️ ATENÇÃO

Um dispositivo de reboque inadequado ou montado incorretamente pode fazer com que o reboque se solte do veículo e provoque ferimentos graves.

## 📌 NOTA

- Se as lanternas traseiras do reboque não forem conectadas corretamente, os componentes eletrônicos do veículo podem ser danificados.
- Se o reboque consumir corrente em excesso, os componentes eletrônicos do veículo podem ser danificados.
- Nunca conectar o sistema elétrico do reboque diretamente com as conexões elétricas das lanternas traseiras ou com outra fonte de corrente. Utilizar somente conexões adequadas para a alimentação de corrente ao reboque.

 Em veículos com sensor do controle de distância de estacionamento, o funcionamento do sensor deve ser alterado, quando se instalar o dispositivo de reboque no veículo. Para maiores informações, contate uma Concessionária Volkswagen.

 Em razão da maior demanda do veículo com condução com reboque frequente, a Volkswagen recomenda que as manutenções sejam efetuadas também entre os intervalos de revisão. ◀

## Engatar e conectar o reboque

 **Observe**  no início desse capítulo na página 174.

### Cabo de ruptura

Fixar sempre o cabo de ruptura do reboque corretamente no veículo de tração. Nesse caso, deixar o cabo de ruptura um pouco frouxo para possibilitar a condução em curvas. No entanto, o cabo de ruptura não deve se arrastar pelo solo durante a condução.

### Lanternas traseiras do reboque

Atentar para que as lanternas traseiras do reboque funcionem corretamente e que correspondam às prescrições legais. ▶

## ⚠️ ATENÇÃO

Condutores elétricos inadequados ou incorretamente conectados podem energizar o reboque, causar falhas de funcionamento nos componentes eletrônicos do veículo e causar ferimentos graves.

- Todos os trabalhos no sistema elétrico somente podem ser realizados por uma Concessionária Volkswagen ou por uma empresa especializada.
- Nunca conectar o sistema elétrico do reboque diretamente com as conexões elétricas das lanternas traseiras ou com outra fonte de corrente.

## 📌 NOTA

Um reboque estacionado sobre a roda de apoio ou sobre os suportes do reboque não deve permanecer acoplado ao veículo. Por exemplo, o veículo se ergue e se abaixa devido a alterações da carga ou avaria de pneus. Nesse caso, forças de grande intensidade atuam sobre o dispositivo de reboque e sobre o reboque e podem causar danos no veículo e no reboque.

 Quando há uma conexão elétrica pela tomada do reboque com o motor desligado e acessórios ligados no reboque, a bateria do veículo se descarrega.

## Carregar o reboque

 **Observe** ⚠️ no início desse capítulo na página 174.

### Carga de reboque e carga de apoio

A carga de reboque é a carga que o veículo é capaz de puxar → ⚠️. A carga de apoio é a carga que exerce pressão verticalmente sobre a rótula de engate do dispositivo de reboque → Página 276.

As indicações da carga de reboque e da carga de apoio na etiqueta de identificação do dispositivo de reboque são valores de referência do dispositivo. Os valores relativos ao veículo, que frequentemente estão *abaixo* desses valores, estão relacionados nos documentos do veículo. As indicações dos documentos de licenciamento do veículo sempre têm prioridade.

Para garantir a segurança da condução, a Volkswagen recomenda sempre aproveitar a **carga de apoio** máxima admissível. Uma carga de apoio muito baixa limita o comportamento de direção do conjunto.

A carga de apoio existente aumenta o peso sobre o eixo traseiro e reduz o carregamento do veículo admissível.

### Capacidade máxima de tração

A capacidade máxima de tração é composta pelos pesos reais do veículo de tração carregado e do reboque carregado.

### Carregar o reboque

O conjunto deve estar balanceado. Para isto, aproveitar a carga de apoio máxima admissível e não carregar o reboque com a carga na frente ou atrás:

- Distribuir a carga no reboque de modo que os objetos pesados se encontrem o mais próximo possível do eixo ou sobre ele.
- Fixar a carga corretamente no reboque.

### Pressão dos pneus

A pressão dos pneus para as rodas do reboque é orientada pela recomendação do fabricante do reboque.

◀ Encher as rodas do veículo de tração com a pressão máxima dos pneus na condução com reboque .

## ⚠️ ATENÇÃO

Exceder a carga máxima admissível sobre o eixo e a carga de apoio, bem como a capacidade máxima ou total de tração do veículo e do reboque pode resultar em acidentes e ferimentos graves.

- Nunca exceder os valores indicados.
- Nunca exceder a carga máxima admissível sobre o eixo com o peso atual no eixo dianteiro e traseiro. Nunca exceder o peso bruto máximo admissível com o peso dianteiro ou traseiro do veículo.

## ⚠️ ATENÇÃO

Se a carga deslizar, a estabilidade e a segurança de condução do conjunto podem ser bastante reduzidas, causando acidentes e ferimentos graves.

- Carregar sempre o reboque corretamente. ▶

- Fixar sempre a carga com fitas de amarração ou cintas tensoras adequadas e em boas condições de uso.

## Conduzir com um reboque

📖 **Observe** ⚠️ no início desse capítulo na página 174.

### Regulagem do farol

Com o reboque acoplado, a parte dianteira do veículo pode se erguer e o farol baixo aceso pode ofuscar outros condutores. O farol deve ser regulado em uma Concessionária Volkswagen ou em uma empresa especializada.

### Particularidades na condução com um reboque

- Em um reboque com **freio complementar**, *frear suavemente no início*, depois continuamente. Assim, são evitados solavancos de frenagens pelo bloqueio das rodas do reboque.
- A distância de frenagem aumenta devido à capacidade máxima de tração.
- Antes de trechos de declive, selecionar uma posição de marcha ou marcha inferior para utilizar o motor adicionalmente como freio. Caso contrário, o sistema de freio pode se superaquecer e, eventualmente, falhar.
- O centro de gravidade do veículo e as características de condução se alteraram pela carga de reboque e pelo aumento do peso bruto do conjunto.
- Com o veículo de tração não carregado e o reboque carregado, a distribuição de peso é bastante desfavorável. Com essa combinação, conduzir de forma lenta e especialmente cuidadosa.

### Arranque com um reboque em acives

Dependendo da inclinação e do peso bruto do conjunto, um conjunto estacionado pode rodar levemente para trás no arranque.

Em acives, arrancar com um reboque da seguinte forma:

- Acionar o freio de estacionamento.
- Pisar no pedal do freio e mantê-lo pressionado.
- Pisar totalmente no pedal da embreagem.

- Engatar a 1ª marcha.
- Soltar o pedal de freio.
- Arrancar lentamente e soltar o pedal de embreagem lentamente.
- Liberar o freio de estacionamento, somente quando o motor tiver força de tração suficiente para o arranque.

## ⚠️ ATENÇÃO

Puxar um reboque incorretamente pode causar a perda de controle do veículo e ferimentos graves.

- A condução com um reboque e o transporte de objetos pesados ou com superfícies grandes pode alterar as características de condução e aumentar a distância de frenagem.
- Conduzir sempre de maneira cautelosa e defensiva. Frear antes do usual.
- Adequar a velocidade e a forma de condução de acordo com as condições de visibilidade, climáticas, da pista e do trânsito. Reduzir a velocidade, especialmente em declives.
- Acelerar de forma especialmente cautelosa e cuidadosa. Evitar manobras de direção e de frenagem abruptas e súbitas.
- Atenção especial durante as ultrapassagens. Reduzir imediatamente a velocidade ao perceber o mais leve movimento pendular do reboque.
- Nunca tentar “estabilizar” por meio de acelerações um conjunto que estiver oscilando.
- Para veículos com reboque, observar que as velocidades máximas podem estar abaixo daquelas para veículos sem reboque.

## Instalar o dispositivo de reboque posteriormente

📖 Observe ⚠️ no início desse capítulo na página 174.

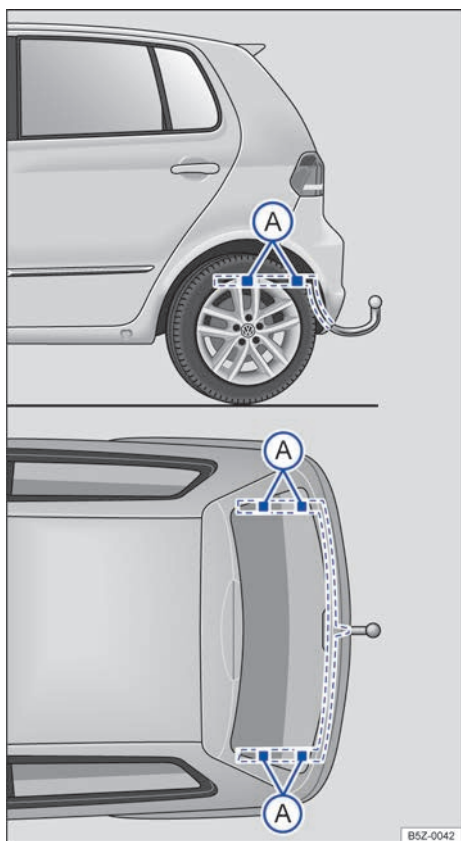

Fig. 143 Pontos de fixação para instalar um dispositivo de reboque posteriormente.

A figura → Fig. 143 ilustra, como exemplo, o ponto de fixação para instalar um dispositivo de reboque do modelo Fox.

A montagem posterior de um dispositivo de reboque deverá ser efetuada de acordo com as instruções do respectivo fabricante do engate, sempre respeitando os pontos de fixação indicados na → Fig. 143 (A).

Os pontos já existentes para a fixação do engate de reboque são visíveis pela parte inferior do veículo. O dispositivo de reboque deve ser obrigatoriamente fixado nesses pontos.

### Instalar o dispositivo de reboque

- Atente para as disposições legais em vigor no país em que o veículo trafega.
- Pode ser necessário desmontar e montar o para-choque traseiro. Além disso, é necessário apertar também os parafusos do dispositivo de reboque com um torquímetro e ligar uma tomada ao sistema elétrico do veículo. Para isso, são necessários conhecimentos e ferramentas especiais.
- Os dados na figura indicam os pontos de fixação que devem ser sempre respeitados na instalação posterior do dispositivo de reboque.

### ⚠️ ATENÇÃO

Condutores elétricos inadequados ou ligados incorretamente podem causar falhas de funcionamento de todos os componentes eletrônicos do veículo e provocar acidentes e ferimentos graves.

- Nunca conectar o sistema elétrico do reboque diretamente com as conexões elétricas das lanternas traseiras ou com outra fonte inadequada de corrente. Utilizar somente conectores adequados para a conexão do reboque.
- A instalação posterior de um dispositivo de reboque deve ser realizada por uma empresa especializada.

### ⚠️ ATENÇÃO

Um dispositivo de reboque inadequado ou incorretamente instalado pode fazer com que o reboque se solte do veículo de tração. Isto pode causar acidentes graves e ferimentos fatais.

### 📌 NOTA

A condução com reboque representa um maior esforço para o veículo. Antes de decidir por uma **instalação posterior**, contate uma Concessionária Volkswagen, para saber se é necessário efetuar previamente alguma alteração no sistema de arrefecimento ou se devem ser instaladas chapas de blindagem térmica.

# Combustível

## Orientações de segurança para o manuseio de combustível

### ⚠️ ATENÇÃO

Um abastecimento incorreto e o uso inadequado do combustível podem causar explosões, incêndios, queimaduras graves e outros ferimentos.

- Garantir sempre o fechamento correto da tampa do tanque de combustível para evitar a evaporação e o vazamento de combustível.
- O combustível é altamente explosivo e facilmente inflamável e pode causar queimaduras graves e outros ferimentos.
- Abastecer com o motor em funcionamento ou com o bico da bomba desencaixado do bocal de abastecimento do tanque de combustível pode fazer com que o combustível espirre ou transborde. Isso pode causar incêndios, explosões, queimaduras graves e outros ferimentos.
- Por motivos de segurança, desligar o motor e a ignição ao abastecer.
- Ao abastecer, desligar sempre o telefone móvel, rádios portáteis e outros equipamentos de rádio. Radiações eletromagnéticas podem gerar faíscas e, assim, causar um incêndio.
- Nunca entrar no veículo ao abastecer. Se for necessário entrar no veículo, fechar a porta e tocar uma superfície metálica antes de segurar novamente a pistola de abastecimento. Isto impede a geração de descargas eletrostáticas causadoras de faíscas. Ao abastecer, faíscas podem iniciar um incêndio.
- Nunca abastecer ou encher um recipiente para reserva perto de chamas expostas, faíscas ou objetos em brasa, por exemplo, cigarros.
- Evitar descargas eletrostáticas e radiações eletromagnéticas ao abastecer.
- Observar as indicações de segurança do posto de combustível.
- Nunca derramar combustível no veículo ou no compartimento de bagagem.

### ⚠️ ATENÇÃO

Por motivos de segurança, a Volkswagen recomenda não carregar um recipiente para reserva de combustível no veículo. Sobretudo em caso de acidente, o recipiente cheio ou vazio pode derramar combustível e se inflamar. Isso pode causar explosões, incêndios e ferimentos.

- Em casos excepcionais, quando for necessário transportar combustível em um recipiente para reserva, atentar para o seguinte:
  - Ao encher o recipiente para reserva, nunca colocar o recipiente dentro ou sobre o veículo, por exemplo, no compartimento de bagagem. Pode ocorrer uma descarga eletrostática durante o enchimento e inflamar os vapores do combustível.
  - Colocar o recipiente para reserva sempre sobre o chão.
  - Introduzir o bico da bomba o máximo possível no gargalo do recipiente para reserva.
  - Em caso de recipientes para reserva de metal, sempre manter o bico da bomba em contato com o recipiente para evitar uma carga estática.
  - Observar as determinações legais ao utilizar, acomodar e transportar um recipiente para reserva.

### 📌 NOTA

- Remover imediatamente o combustível derramado de todas as peças do veículo para evitar danos à caixa da roda, pneus e pintura.
- Nunca conduzir até esvaziar o tanque de combustível. O abastecimento de combustível irregular pode causar falhas de ignição e acúmulo de combustível não queimado no sistema de escape. Isso pode danificar o filtro do catalisador.

- 🍃 Assim que a pistola de abastecimento de combustível desligar automaticamente pela primeira vez, o tanque está no limite de sua capacidade. Não se deve forçar o abastecimento, porque o combustível pode transbordar.
- Durante o abastecimento, combustíveis podem ser derramados no solo e poluir o meio ambiente. Para que isso não ocorra é necessário realizar o abastecimento em postos autorizados, que possuem um correto sistema de coleta e descarte de fluidos.

# Tipos de combustível e abastecimento

## Introdução ao tema

A portinhola do tanque de combustível está localizada no lado direito da traseira do veículo.

Na parte interna da portinhola do tanque de combustível há uma etiqueta adesiva de fábrica com a indicação do tipo de combustível apropriado para o veículo.

### ATENÇÃO

O uso inadequado do combustível pode causar explosões, incêndios, queimaduras graves e outros ferimentos.

- O combustível é altamente explosivo e facilmente inflamável.
- Por motivos de segurança, a Volkswagen recomenda não carregar um recipiente para reserva no veículo. Sobretudo em caso de acidente, o recipiente cheio ou vazio pode derramar combustível e se inflamar. Isso pode causar explosões, incêndios e ferimentos graves.
- Em casos excepcionais, quando for necessário transportar combustível em recipientes para reserva, tornar-se obrigatório seguir as orientações mencionadas a partir da → Página 179, *Orientações de segurança para o manuseio de combustível*
- Manter qualquer tipo de chama (como aque-las produzidas por isqueiros), peças quentes e faíscas longe do combustível.
- Ao manusear o combustível, desligar telefones móveis e aparelhos de rádio. Radiações eletromagnéticas podem gerar faíscas e, assim, causar um incêndio.
- Evitar descargas eletrostáticas e radiações eletromagnéticas próximas a combustíveis.
- Nunca derramar combustível no veículo ou no compartimento de bagagem.
- Observar as indicações de segurança e as prescrições locais válidas para o uso de combustíveis.

### NOTA

- Se o veículo TOTALFLEX ficar imobilizado por “falta de combustível”, será necessário abastecer o veículo com o mesmo tipo do último combustível utilizado - gasolina ou etanol.
- Se for necessário abastecer o tanque com combustível diferente do que estava sendo utilizado, poderá ocorrer:
  - Dificuldade na partida com o motor frio.
  - Perceptíveis quedas no rendimento do motor.
- O veículo deverá percorrer aproximadamente 5 quilômetros para reconhecer o novo combustível, para que não ocorra uma das situações acima.





Assim que a pistola de abastecimento de combustível desligar automaticamente pela primeira vez, o tanque está no limite de sua capacidade. Não se deve forçar o abastecimento, porque o combustível pode transbordar.

- Durante o abastecimento, combustíveis podem ser derramados no solo e poluir o meio ambiente. Para que isso não ocorra é necessário realizar o abastecimento em postos autorizados, que possuem um correto sistema de coleta e descarte de fluidos.



Quando os airbags são acionados em um acidente, a alimentação de combustível é interrompida → Página 43, *Em caso de acionamento dos airbags - Função detecção de colisão (crash detection)*.

## Gasolina

Observe  e  no início desse capítulo na página 180.

### Tipos de gasolina

O veículo deve ser abastecido somente com gasolina do tipo C, **sem chumbo ou outros aditivos metálicos (por exemplo, manganês)**, com porcentagem de etanol anidro definida pela legislação vigente no país.

## Aditivos para gasolina

A qualidade da gasolina influencia o comportamento de rotação, a potência e a vida útil do motor. Por isso, abastecer com gasolina de qualidade e, quando necessário, utilizar os aditivos adequados.

A utilização de aditivos para gasolina inadequados pode causar sérios danos ao motor e danificar o catalisador. Aditivos para gasolina com metal não devem ser usados em nenhuma hipótese.

### ❗ NOTA

- A utilização de aditivos para gasolina inadequados pode causar sérios danos ao motor e danificar o catalisador.
- Se, em caso de emergência, o veículo precisar ser abastecido com gasolina com maior ou menor proporção de etanol anidro, o motor deve ser conduzido com rotação média e com menor demanda. Evitar as altas rotações e demandas intensas do motor. Caso contrário, podem ocorrer danos ao motor! Assim que possível, reabastecer com a gasolina recomendada.

 Um único abastecimento com gasolina com chumbo ou outros aditivos metálicos (por exemplo, manganês) é suficiente para reduzir a eficácia do catalisador e para danificá-lo.

## Etanol

📖 **Observe** ⚠️ e 🕒 **no início desse capítulo na página 180.**

O veículo deve ser abastecido somente com **etanol hidratado combustível (EHC)**, conforme definido pela legislação vigente no país.

### ❗ NOTA

O reservatório do sistema de partida a frio deverá estar sempre abastecido com gasolina, **preferencialmente aditivada**, para auxiliar a partida do motor → Página 238, *Sistema de partida a frio.*

## Abastecer com gasolina ou etanol

📖 **Observe** ⚠️ e 🕒 **no início desse capítulo na página 180.**



**Fig. 144** Portinhola do tanque de combustível aberta com a tampa do tanque de combustível pendurada.

Antes de abastecer, desligar sempre o motor, a ignição e o telefone móvel e, mantê-los desligados durante o abastecimento.

Os veículos com motor TOTALFLEX foram desenvolvidos para utilizar **tanto gasolina como etanol em qualquer proporção.**

Veja a capacidade do tanque de combustível na → Página 277.

### Abrir a tampa do tanque de combustível

- A portinhola do tanque de combustível encontra-se no lado direito traseiro do veículo.
- Abrir a portinhola do tanque de combustível puxando-a para fora pelo ressalto na região traseira.
- Se necessário, rebater a haste da chave do veículo para fora → Página 56.
- Inserir a chave do veículo no cilindro da fechadura da tampa do tanque de combustível e girar no sentido anti-horário.
- Girar a tampa do tanque no sentido anti-horário e pendurá-la em cima da portinhola do tanque de combustível → Fig. 144.

### Abastecer

O tipo de combustível correto para o veículo está indicado em uma etiqueta adesiva na parte interna da portinhola do tanque de combustível → Página 180.

- O tanque de combustível estará *cheio* assim que a bomba de abastecimento desligar-se pela primeira vez →
- Não abastecer após o desligamento! Ocupar o espaço de dilatação do tanque de combustível pode fazer o combustível transbordar, inclusive por aquecimento.

### Fechar a tampa do tanque de combustível

- Rosquear a tampa do tanque de combustível no bocal de abastecimento no sentido horário até ouvir o travamento.
- Girar a chave do veículo no cilindro da fechadura da tampa do tanque no sentido horário e retirá-la.
- Fechar a portinhola do tanque de combustível. A portinhola do tanque de combustível deve estar alinhada com a carroceria

### ATENÇÃO

Parar de abastecer quando a bomba de abastecimento desligar pela primeira vez. O tanque de combustível não pode ser abastecido em excesso. Com isso, o combustível pode vazar ou respingar. Isso pode causar incêndios, explosões e ferimentos graves.

### NOTA

- Se o veículo TOTALFLEX ficar imobilizado por “**falta de combustível**”, será necessário abastecer o veículo com o mesmo tipo do último combustível utilizado - gasolina ou etanol.
- Se for necessário abastecer o tanque com combustível diferente do que estava sendo utilizado, poderá ocorrer:
  - Dificuldade na partida com o motor frio.
  - Perceptíveis quedas no rendimento do motor.
- O veículo deverá percorrer aproximadamente 5 quilômetros para reconhecer o novo combustível, para que não ocorra uma das situações acima.

### NOTA

Remover imediatamente o combustível derramado de todas as peças do veículo para evitar danos à caixa da roda, pneus e pintura.

Assim que a pistola de abastecimento de combustível desligar automaticamente pela primeira vez, o tanque está no limite de sua capacidade. Não se deve forçar o abastecimento, porque o combustível pode transbordar.

- Durante o abastecimento, combustíveis podem ser derramados no solo e poluir o meio ambiente. Para que isso não ocorra é necessário realizar o abastecimento em postos autorizados, que possuem um correto sistema de coleta e descarte de fluidos.

## Unidade de controle do motor e sistema de controle de emissões dos gases de escape

### Introdução ao tema

### ATENÇÃO

As peças do sistema de escape esquentam muito. Isso pode causar incêndios.

- Desligar o veículo de forma que nenhuma peça do sistema de escape entre em contato com materiais facilmente inflamáveis por baixo do veículo, como, por exemplo, grama seca.
- Nunca utilizar proteção adicional para a parte inferior do veículo ou produtos anticorrosivos nos tubo do escapamento, catalisadores ou chapas de blindagem térmica.

### Regulagem eletrônica da potência do motor (EPC)

Observe no início desse capítulo na página 182.

A regulagem eletrônica da potência do motor (EPC) ou acelerador eletrônico (e-gas) compreende um sistema de aceleração controlado eletronicamente. O principal objetivo deste sistema não é simplesmente a posição do corpo da borboleta, mas sim o torque solicitado pelo usuário.



Quando o condutor acionar o acelerador, o sistema interpretará a ordem, transformando-a em necessidade de força e velocidade.

Com o controle sobre os componentes do motor, o melhor desempenho possível é calculado, atendendo à solicitação do condutor.

## Catalisador

 **Observe**  no início desse capítulo na página 182.

O catalisador serve para o tratamento posterior dos gases de escape e, assim, ajuda a reduzir as emissões de poluentes no escape. Para que o sistema de escape e o catalisador do motor funcionem por mais tempo:

- Abastecer apenas com gasolina sem chumbo ou outros aditivos metálicos (por exemplo, manganês).
- Jamais deixar o tanque de combustível esvaziar completamente.
- Jamais completar o nível de óleo do motor em excesso → Página 229.
- Não puxar o veículo, mas sim utilizar o auxílio à partida → Página 216.

Se ocorrerem falhas de ignição, queda de potência ou um mau funcionamento do motor durante a condução, reduzir imediatamente a velocidade e mandar verificar o veículo em uma Concessionária Volkswagen ou em uma empresa especializada. Do contrário, o combustível não queimado pode chegar ao sistema de escape e, consequentemente, à atmosfera. Além disso, o catalisador também pode ser danificado por superaquecimento!

### **NOTA**

Um único abastecimento com gasolina com chumbo ou outros aditivos metálicos (por exemplo, manganês) é suficiente para reduzir a eficácia do catalisador e para danificá-lo.

 Mesmo com o sistema de escape em perfeitas condições de funcionamento, pode ocorrer um cheiro sulfuroso nas emissões do escapamento, em certas condições de funcionamento do motor. Isso depende do teor de enxofre do combustível. Muitas vezes, basta optar por uma marca de combustível diferente.



## Filtro de carvão ativado - sistema de alimentação

 **Observe**  no início desse capítulo na página 182.

O sistema de alimentação possui um filtro de carvão ativado que acumula os hidrocarbonetos (vapores) gerados no tanque de combustível, enquanto o motor estiver desligado. Desta forma, não se permite a liberação destes hidrocarbonetos a atmosfera. Durante o funcionamento do motor, os hidrocarbonetos são admitidos pelo motor e queimados pelo sistema de exaustão.

 O filtro de carvão ativado não permite que os hidrocarbonetos dos gases do tanque de combustível sejam liberados para a atmosfera.

## Soluções de problemas

 **Observe**  no início desse capítulo na página 182.

Se, durante a condução, o motor funcionar de forma irregular ou ocorrerem solavancos, isto poderá ser atribuído a um combustível de qualidade ruim ou insuficiente, por exemplo, água no combustível. Ao surgirem esses sinais, reduzir imediatamente a velocidade e procurar a Concessionária Volkswagen ou empresa especializada mais próxima conduzindo somente com rotação média e com baixa demanda do motor. Se estes sinais surgirem imediatamente após o abastecimento, o motor deve ser desligado imediatamente – também para evitar danos secundários – e deve-se procurar uma Concessionária Volkswagen ou auxílio técnico especializado.

## Luzes de controle

**EPC** Unidade de controle do motor avariada (Electronic Power Control). **Acesa:** o motor deve ser verificado imediatamente por uma Concessionária Volkswagen ou uma empresa especializada.



Deficiência de emissões do sistema de escape (OBD). **Acesa:** diminuir a velocidade. Conduzir com cuidado até uma Concessionária Volkswagen ou uma empresa especializada mais próxima. O motor deve ser verificado.



**Piscando:** catalisador avariado. Diminuir a velocidade. Conduzir com cuidado até uma Concessionária Volkswagen ou uma empresa especializada mais próxima. O motor deve ser verificado.

Ao ligar a ignição, algumas luzes de advertência e de controle se acendem rapidamente para verificação da função. Elas se apagam após alguns segundos.

### ATENÇÃO

A observância das luzes de advertência acesas e das mensagens de texto é essencial para a segurança do condutor e passageiros, evitando possíveis paradas do veículo, bem como eventuais acidentes.

- Nunca ignorar as luzes de advertência acesas e as mensagens de texto.
- Parar o veículo assim que possível em um local seguro a todos os passageiros do veículo e aos demais condutores.

### NOTA

Observar sempre as luzes de controle acesas e suas descrições e orientações para evitar danos no veículo.



Enquanto as luzes de controle ou **EPC** estiverem acesas, será necessário contar com avarias do motor, com um maior consumo de combustível e com uma redução da potência do motor.

## Qualidade dos combustíveis

Considerando-se que é praticamente impossível a fiscalização de todos os postos de combustível, a Volkswagen recomenda que o veículo seja

abastecido em postos das Redes de Distribuidores, que tenham programas transparentes, para a certificação da qualidade do produto ofertado.

As Concessionárias Volkswagen estão informadas sobre o que se deve fazer no caso de já se terem formado sedimentos no motor.

### Sistema de injeção de combustível

O veículo está equipado com um sistema de injeção de combustível que, em condições normais, dispensa qualquer tipo de limpeza periódica, seja com aditivos adicionados ao combustível ou com a desmontagem das válvulas injetoras para limpeza em sistemas de ultrassom.

A limpeza deve ser realizada só quando forem detectadas avarias ou mau funcionamento do motor, em função da utilização de combustível de má qualidade. Nesse caso, a Volkswagen recomenda, que se dirija a uma Concessionária Volkswagen, que possui os aditivos e equipamentos adequados.

### NOTA

Os danos provocados no motor pela utilização de combustível de qualidade ruim ou insuficiente estão excluídos da garantia.

# Manutenção

## Serviço

### Plano de serviços digital

No *Certificado de garantia* na contracapa deste Manual de instruções, é confirmada a **data da entrega do veículo pela Concessionária Volkswagen** e, com isso, o início da cobertura em garantia para o seu veículo. No caso de vendas diretas, a garantia entra em vigor a partir da data do licenciamento do veículo.

Por meio dos dados descritos no *Certificado de garantia*, é assegurado que os reparos a serem efetuados utilizem as peças corretas para seu veículo. Esses dados contribuem para que, mesmo após muitos anos, seu veículo possa ser reparado sem problemas.

### Registro eletrônico digital dos serviços de manutenção executados

Os comprovantes de serviços serão armazenados na memória do sistema central pela Concessionária Volkswagen. Por meio desta documentação do histórico de serviços, os serviços de manutenção realizados no veículo podem ser solicitados a qualquer momento sem custo algum em qualquer Concessionária Volkswagen. Após a realização de cada serviço de manutenção, será fornecido o comprovante via e-mail ou impresso, conforme armazenado no sistema.

### Aplicativo “Meu VW”

Agora os registros dos serviços de manutenção do seu veículo são digitais. Você pode consultá-los de forma simples e rápida no aplicativo **Meu VW** ou em qualquer concessionária da rede, sempre que quiser!

Baixe gratuitamente o aplicativo para ter acesso a previsão do próximo serviço, histórico de manutenções do seu veículo e Certificado de Serviços VW.

O aplicativo Meu VW está disponível para as plataformas iOS (Apple) e Android (Google).

### Serviços de manutenção digital

Nos registros de serviços digital estão documentadas as seguintes informações do veículo:

- Quando determinado serviço foi realizado.
- Quais componentes e fluidos foram trocados.

- Se foi dada uma recomendação de reparo, por exemplo, se as pastilhas do freio devem ser trocadas em breve.
- Caso haja solicitações especiais durante a manutenção, será anotado em registro da oficina.

### ⚠️ ATENÇÃO

Manutenção insuficiente ou não realizada e a inobservância dos intervalos de manutenção podem causar paradas do veículo no trânsito, acidentes e ferimentos graves.

- Executar os serviços de manutenção em uma Concessionária Volkswagen.

### 📌 NOTA

Manutenção insuficiente ou não realizada dentro dos limites de quilometragem ou de tempo, prevalecendo o que ocorrer primeiro, acarreta na perda de garantia do veículo.

### 📌 NOTA

A Volkswagen não se responsabiliza por danos causados ao veículo em razão a serviços insuficientes ou à falta de peças.

 Serviços de manutenção regulares no veículo servem não apenas para a manutenção do valor do veículo, mas também contribuem para a segurança operacional e do trânsito. Por esse motivo, os serviços de manutenção devem ser realizados sempre conforme as diretrizes da Volkswagen. ▶

### Plano de manutenção Volkswagen

É fundamental para preservar as características técnicas e a integridade do veículo, assim como as condições de garantia, que o Plano de manutenção Volkswagen seja respeitado, de acordo com as características de uso descritas a seguir:

#### Troca de óleo preventiva

- Trânsito frequente em baixos regimes de rotação do motor com tráfego intenso, onde o motor permanece um longo período em marcha lenta (como “anda e para”, tráfego urbano).
- Em trajetos curtos (abaixo de 8 km diários) ou com motor funcionando em temperaturas abaixo do regime considerado ideal.
- Em situações de longa inatividade. ▶

Perante estas condições se faz necessária a realização de uma **troca de óleo entre as revisões de 10.000 km ou 12 meses**, para que as características e as propriedades do motor sejam preservadas.

### Condições adversas

**Realizar os serviços sempre a cada 10.000 km ou 6 meses, prevalecendo o que ocorrer primeiro, caso o veículo seja utilizado nas condições adversas descritas abaixo:**

- Trânsito frequente em estradas ou vias ruins, com alto índice de poeira ou sem pavimentação.
- Trânsito predominantemente em situações com elevado índice de partículas suspensas (em regiões com operação de indústrias mineradoras, de cimento e siderurgia, marmorarias, salinas, etc.).
- Trânsito predominantemente com reboque ou em rodagens com carga.

### Condições normais

**Caso o uso do veículo não se enquadre nas condições adversas, realizar os serviços sempre a cada 10.000 km ou 12 meses, prevalecendo o que ocorrer primeiro.**

### Informações complementares

- Os prazos de verificação e substituição estipulados devem ser rigorosamente seguidos. É admissível uma tolerância para mais, de até **1.000 km** nos serviços executados por quilometragem ou até **um mês** nos executados por tempo.
- São da responsabilidade do proprietário do veículo todos os custos com peças e mão de obra.
- Em todas as verificações, as peças e os materiais são sempre analisados pela sua Concessionária Volkswagen, que o informará sobre uma eventual necessidade de substituição.
- O nível do óleo do motor deverá ser controlado periodicamente → Página 230.
- Abastecer seu veículo com combustíveis de boa qualidade. O comportamento, rendimento e a longevidade do motor dependem, em grande parte, da qualidade do combustível → Página 184.

 A Volkswagen recomenda utilizar o óleo **MAXI PERFORMANCE®** original Volkswagen (disponível nas Concessionárias Volkswagen).

 Para mais informações sobre óleo original Volkswagen, consultar o site [www.vw.com.br](http://www.vw.com.br).



## Escopos de serviço

*Dependendo do modelo/versão do veículo, alguns itens dos escopos de serviço podem não estar disponíveis e/ou não serem aplicados ao veículo.*

Os escopos de serviço incluem todos os **itens de manutenção** necessários para manter seu veículo seguro para a condução e para o trânsito (dependendo das condições de uso e dos equipamentos do veículo como, por exemplo, motor, transmissão ou fluidos). Os trabalhos de manutenção estão divididos em *itens de inspeção* e *itens de manutenção*. Você poderá consultar em detalhe quais atividades são necessárias na sua Concessionária Volkswagen.

### Itens de inspeção

#### Sistema elétrico

- Bateria: verificar
- Buzina: verificar
- Iluminação (interna e externa): verificar
- Indicador do intervalo de serviço: zerar

#### Motor/Transmissão

- Correia Poly-V: verificar
- Motor e componentes no compartimento do motor (partes superior e inferior): verificar
- Sistema de arrefecimento: verificar
- Sistema de escapamento: verificar
- Transmissão e sistema de acionamento do eixo: verificar

#### Chassi

- Amortecedores/molas helicoidais: verificar
- Coifas protetoras das articulações: verificar
- Direção elétrica/hidráulica: verificar
- Guias de articulação/barras de direção: verificar
- Nível do fluido de freio: verificar
- Pastilhas/discos de freio: verificar
- Pneus: verificar
- Pressão dos pneus em todas as rodas: verificar ▶

## Carroceria

- Carroceria: verificar quanto a danos e corrosão
- Drenos de água: verificar
- Palheta dos limpadores dos vidros: verificar
- Para-brisa: verificar
- Parte inferior do veículo: verificar
- Sistema de limpadores e de lavadores dos vidros e faróis: verificar
- Teste de rodagem: realizar

## Itens de manutenção

Complementarmente aos itens de inspeção (dependendo das condições de uso e do equipamento do veículo como, por exemplo, motor, transmissão ou fluidos) devem ser executados outros itens de manutenção em seu veículo. Estes itens devem ser realizados em função do *tempo e/ou quilometragem*.

- Aditivos: substituir/completar
- Correia dentada/tensor da correia dentada: verificar/substituir
- Correia Poly-V: substituir
- Filtro de ar: substituir
- Filtro de combustível: substituir (somente veículos TOTALFLEX)
- Fluido de freio: substituir
- Filtro de poeira e pólen: substituir
- Motor: substituir filtro/óleo
- Sistema de acionamento do eixo/diferencial : substituir óleo
- Teto solar: limpar e lubrificar
- Transmissão: substituir óleo e filtro
- Velas de ignição: substituir

Por razões técnicas (desenvolvimento contínuo de componentes) poderá haver mudanças nos escopos de serviço. As Concessionárias Volkswagen estão sempre informadas sobre as mudanças atuais.

## ! NOTA

Para maiores detalhes sobre a composição de cada serviço, consultar no site [www.vw.com.br](http://www.vw.com.br) ou em uma Concessionária Volkswagen.

## Ofertas de outros serviços

### O serviço de carroceria e pintura

Os veículos Volkswagen são construídos de forma que, em caso de danos na carroceria, só se torna necessária a substituição das peças que realmente tenham sido afetadas.

Os processos de reparação, testados e verificados na fábrica, com peças parciais ou completas, estão disponíveis a preços acessíveis. Mesmo assim, antes de optar pela substituição das peças da carroceria, verifica-se a possibilidade de repará-las.

Exatamente como nos serviços de carroceria, queremos poupar-lhe gastos desnecessários também na pintura. Por isso, são pintadas apenas as peças que realmente necessitem de pintura e não o veículo todo.

A pintura é executada segundo processos testados na fábrica, com tintas e materiais originais. Desse modo, assegura-se o requisito essencial para salvaguardar o direito de garantia da carroceria → Página 268, *Garantia contra perfuração por corrosão*.

# Conservação do veículo

## Orientações para a conservação do veículo

### Orientações para conservação do veículo

A conservação frequente e especializada contribui para a **manutenção do valor** do veículo. A conservação adequada pode ser uma das condições para o reconhecimento dos direitos de cobertura em garantia contra danos de corrosão e problemas de pintura na carroceria.

Produtos próprios de conservação adequados podem ser obtidos em uma Concessionária Volkswagen.

### ATENÇÃO

Produtos de conservação podem ser tóxicos e perigosos. Produtos de conservação inadequados e a sua utilização inadequada podem causar acidentes, bem como ferimentos, queimaduras e envenenamentos graves.

- Manter os produtos de conservação somente em recipientes originais fechados.
- Observar as informações da embalagem.
- Jamais utilizar latas de alimento vazias, garrafas ou outros recipientes para o armazenamento de produtos de conservação, já que seu conteúdo nem sempre pode ser reconhecido pelas pessoas como produto de conservação.
- Manter todos os produtos de conservação fora do alcance de crianças.
- Durante a utilização podem ser liberados vapores nocivos. Por isso, utilizar produtos de conservação somente ao ar livre ou em recintos bem ventilados.
- Jamais utilizar combustível, terebentina, óleo do motor, removedor de esmalte ou outros líquidos muito voláteis para conservação, lavagem ou limpeza do veículo. Eles são tóxicos e bastante inflamáveis.

### ATENÇÃO

A conservação e a limpeza inadequadas de peças do veículo podem limitar os equipamentos de segurança do veículo e, com isso, causar ferimentos graves.

- Conservar e limpar as peças do veículo somente de acordo com as instruções do fabricante.
- Utilizar os produtos de limpeza liberados ou recomendados.

### NOTA

Produtos de limpeza com solventes agredem os materiais e podem danificá-los.

### NOTA

Nunca tentar remover sujeiras, lama ou pó com a superfície do veículo seca. Não utilizar também com essa finalidade um pano ou esponja secos, para não riscar a pintura nem os vidros do veículo. Sujeiras, lama e pó devem ser amolecidos com água, antes de serem removidos.



Ao adquirir produtos de conservação, dê preferência a produtos ecologicamente corretos.



Restos de produtos de conservação não devem ser descartados no lixo doméstico. Observar as informações da embalagem.

## Lavagem do veículo

Quanto mais tempo resíduos de insetos, excrementos de pássaros, resina de árvores, poeira urbana ou industrial, piche, fuligem e outros sedimentos agressivos permanecerem na superfície do veículo, mais duradouro é o seu efeito destrutivo. Altas temperaturas e a forte incidência de radiação solar fortalecem o seu efeito corrosivo. Lavar cuidadosamente e em intervalos regulares também a **parte inferior** do veículo.

### Sistema de lavagem automático

**Observar as orientações disponibilizadas no sistema de lavagem automático.** Antes de uma lavagem automática, tomar as precauções usuais, como, por exemplo, fechar todos os vidros e rebater os espelhos retrovisores externos para dentro, para evitar danos. Se o veículo possuir peças agregadas, como, por exemplo, spoiler, bagageiro ▶

do teto ou antena, informar obrigatoriamente o operador do sistema de lavagem automático → ⓘ.

A pintura do veículo é tão resistente que o veículo geralmente pode ser lavado sem problemas em sistemas de lavagem automáticos. No entanto, o desgaste real da pintura depende muito da estrutura do sistema de lavagem automático. A Volkswagen recomenda a lavagem em sistemas de lavagem automáticos sem escovas.

Para remover eventuais resíduos de cera dos vidros e, assim, evitar atrito excessivo dos limpadores dos vidros, observar as seguintes orientações → Página 190.

### Lavador de alta pressão

Ao lavar o veículo com um lavador de alta pressão, seguir obrigatoriamente as orientações de utilização do lavador de alta pressão. Isso é válido principalmente para a **pressão** e a **distância do jato** → ⚠.

A lavagem do veículo com água a alta pressão pode fazer com que a água entre no veículo. Evitar utilizar um lavador de alta pressão a uma distância inferior a 30 cm da superfície do veículo. A utilização de um lavador de alta pressão superior a 8.000 kPa (80 bar) pode levar a danos ou remoção da pintura e adesivos.

Manter grande distância de materiais muito maleáveis como tubos de borracha e materiais isolantes, bem como dos sensores do controle de distância de estacionamento. Os sensores do controle de distância de estacionamento estão localizados no para-choque dianteiro e traseiro → ⓘ.

Em nenhuma hipótese utilizar **bicos de jato circular** ou **tuberas** → ⚠.

### Lavagem manual

Ao lavar o veículo manualmente, amolecer primeiramente a sujeira com água em abundância e enxaguar tanto quanto possível.

Em seguida, limpar o veículo com uma **esponja** macia, com uma **luva de lavagem** ou com uma **escova**, fazendo pouca pressão. Começar pelo teto e continuar de cima para baixo. Utilizar um **xampu de limpeza** somente em sujeiras persistentes.

Enxaguar cuidadosamente a esponja ou a luva de lavagem em intervalos curtos.

Por último, limpar as rodas, as soleiras e partes similares. Para isso, utilizar uma segunda esponja.

### Conservar a pintura do veículo

Uma boa conservação protege a pintura do veículo. Assim que a água deixar de formar *gotas visíveis* sobre a superfície **limpa** da pintura do veículo, esta deve voltar a ser protegida com uma boa **cera conservante**.

Mesmo quando uma **cera conservante** for utilizada regularmente no sistema de lavagem automático, a Volkswagen recomenda que a pintura do veículo seja protegida ao menos duas vezes por ano com a aplicação de cera.

Os produtos para conservação da pintura são mencionados no site [www.vw.com.br](http://www.vw.com.br).

### Polir

Um polimento será necessário somente se a pintura do veículo perder o bom aspecto e quando não se obtiver mais brilho com o uso de produtos de conservação.

Se a pasta para polir utilizada não tiver componentes de conservação, a pintura do veículo precisará ser conservada em seguida.

### ⚠ ATENÇÃO

Peças pontiagudas do veículo podem ocasionar ferimentos.

- Proteger as mãos e os braços de partes pontiagudas ao limpar, por exemplo, a parte inferior do veículo ou a parte interna das caixas de roda.

### ⚠ ATENÇÃO

Após a lavagem do veículo, o efeito de frenagem pode sofrer atraso, aumentando a distância de frenagem devido à umidade nos discos de freio e nas pastilhas de freio ou ao seu congelamento durante o inverno.

- “Secar os freios e eliminar o gelo” por meio de manobras cuidadosas de frenagem. Proceder sem colocar os demais condutores em risco ou desrespeitar as determinações legais.

## ⚠️ ATENÇÃO

O uso inadequado de lavadores de alta pressão pode causar danos permanentes nos pneus e outros materiais, visíveis ou não. Isso pode causar acidentes e ferimentos graves.

- Manter distância suficientemente entre o bico do jato e os pneus.
- Jamais limpar os pneus com bicos de jato circular ("tubeadas"). Mesmo com uma distância relativamente grande e um curto tempo de exposição, isso pode resultar em danos visíveis ou não visíveis nos pneus.

## 📌 NOTA

- A temperatura da água não deve estar acima de +60 °C.
- Para evitar danos à pintura, não lavar o veículo sob luz solar direta.
- Para que o controle de distância de estacionamento funcione corretamente, os sensores para-choque devem estar limpos e sem gelo. Durante a limpeza com lavadores de alta pressão ou jato de vapor, somente borrifar os sensores rapidamente, mantendo sempre uma distância superior a 30 cm.
- Não utilizar esponjas duras, esponjas ásperas de cozinha ou similares, pois a superfície pode ser danificada.
- Limpar o farol com pano ou esponja úmidos, nunca secos. Usar preferencialmente água com sabão.
- Não limpar os vidros congelados ou cobertos de gelo com lavadores de alta pressão.
- Lavagem do veículo em clima frio: ao jogar água no veículo com uma mangueira, não dirigir o jato de água diretamente sobre as fechaduras ou juntas da porta ou da tampa. As fechaduras e as vedações podem congelar!

## 📌 NOTA

Antes de utilizar um **sistema de lavagem automático**, observar obrigatoriamente os seguintes pontos para evitar danos no veículo:

- Comparar a bitola do veículo com a distância dos trilhos do sistema de lavagem automático para não danificar as rodas e os pneus!
- Comparar a altura e a largura do veículo com a altura e a largura de passagem do sistema de lavagem automático!

- Rebater os espelhos retrovisores externos para dentro.
- Para evitar danos à pintura da tampa do compartimento do motor, rebater as palhetas dos limpadores do para-brisa sobre o para-brisa quando estiverem secas. Não deixá-las cair!
- Travar a tampa traseira para evitar uma abertura involuntária no sistema de lavagem automático.

## 📌 NOTA

- Para evitar danos, não aplicar produtos de polimento ou cera conservante sobre o farol, sobre as lanternas e sobre as peças de plástico ou pintadas com acabamento fosco.
- Não polir a pintura do veículo em ambientes com areia ou poeira ou se houver sujeira.



Lavar o veículo somente em locais especialmente previstos para isso, para que a água com eventuais resíduos de óleo, gordura ou combustível não entre na rede de esgoto. Em algumas regiões, é proibido lavar os veículos fora dos locais especialmente reservados para esta finalidade. ◀

## Limpar e conservar a parte externa do veículo

### Limpar os vidros e os espelhos retrovisores externos

Umedecer os vidros e os espelhos retrovisores externos com um produto de limpeza de vidro convencional à base de álcool.

Secar a superfície dos vidros com uma flanela limpa ou com um pano que não solte fiapos. Um pano que foi usado para limpar as superfícies pintadas do veículo contém resíduos gordurosos de conservantes e, por isso, pode sujar as superfícies dos vidros.

Resíduos de borracha, óleo, gordura ou silicone podem ser removidos com produto de limpeza de vidro ou removedor de silicone → 📌.

### Remover resíduos de cera

Sistemas de lavagem automáticos de veículos ou produtos de conservação podem deixar **resíduos de cera** sobre as superfícies dos vidros. Esses resíduos de cera podem ser removidos somente com um produto de limpeza especial ou com ▶



panos de limpeza. Resíduos de cera provocam perda de desempenho do sistema limpador dos vidros, bem como movimentos irregulares e ruídos excessivos. A Volkswagen recomenda remover os resíduos de cera dos vidros e espelhos retrovisores externos com um pano de limpeza após cada lavagem do veículo.

O atrito excessivo pode ser evitado ao adicionar um produto de limpeza de vidro com propriedades removedoras de cera no reservatório de água dos lavadores dos vidros. Ao adicionar o produto de limpeza, respeitar as proporções de mistura recomendadas. Produtos de limpeza removedores de gordura não conseguem remover tais resíduos de cera → [🔗](#).

Produtos de limpeza especiais e panos de limpeza de vidro podem ser adquiridos em uma Concessionária Volkswagen.

### Remover a neve

Remover a neve de todos os vidros e espelhos retrovisores externos com uma pequena escova.

### Remover o gelo

Para remover o gelo, utilizar preferencialmente um spray anticongelante. Ao utilizar um raspador de gelo, movimentá-lo somente em uma direção, **sem** movê-lo para frente e para trás. Ao fazer o movimento de volta a sujeira pode riscar o vidro.

### Limpar as peças cromadas e de alumínio

- Umedecer um pano limpo, macio e que não solte fiapos e utilizá-lo para limpar as superfícies.
- Em caso de sujeira pesada, utilizar um produto de conservação especial **sem solvente**.
- Em seguida polir as peças cromadas e de alumínio com um pano macio e seco.

### Limpar as rodas de aço

Os resíduos de freio que aderem às rodas podem ser removidos com um produto de limpeza industrial. Por esse motivo, limpar as rodas de aço regularmente com uma esponja exclusiva para isso. Danos na pintura das rodas de aço devem ser tratados antes que enferrujem.

### Conservar e limpar as rodas de liga leve

Limpar os resíduos de freio nas rodas de liga leve **a cada 2 semanas**. Em seguida, limpar as rodas com um produto de conservação sem ácidos. A Volkswagen recomenda aplicar cuidadosamente cera nas rodas **a cada 3 meses**.

Se os resíduos do freio não forem limpos regularmente, a liga leve sofrerá danos.

Para a limpeza, utilizar um produto de limpeza sem ácidos próprio para rodas de liga leve. Não utilizar pasta de polir ou outros produtos abrasivos na conservação das rodas.

Caso a camada de tinta protetora das rodas seja danificada (como, por exemplo, por pancadas de pedras), a avaria deve ser consertada imediatamente.

### Conservar as vedações de borracha

As vedações de borracha das portas, vidros etc. se mantêm mais flexíveis, vedam melhor e duram mais se tratadas regularmente com um produto de conservação para borracha.

Antes da aplicação, remover a poeira e a sujeira das vedações de borracha com o auxílio de um pano macio.

### Descongelar o cilindro da fechadura das portas

A Volkswagen recomenda utilizar o spray original Volkswagen com efeito hidratante e anticorrosivo para descongelamento do cilindro da fechadura das portas.

### Proteção da parte inferior do veículo

A parte inferior do veículo é protegida contra influências químicas e mecânicas. Durante a condução, a camada protetora da parte inferior pode sofrer avarias. Por isso, a Volkswagen recomenda que a camada protetora da parte inferior do veículo e do chassi seja verificada regularmente e restaurada se necessário.

### Cavidades ocas

Todas as cavidades expostas à corrosão são submetidas, de fábrica, a uma proteção de longa duração.

Esta conservação não precisa ser verificada nem retocada. Se, com temperaturas externas elevadas, escorrer um pouco de cera das cavidades, ela poderá ser removida com uma espátula de plástico e benzina.

## Limpar o compartimento do motor

O compartimento do motor é uma área do veículo perigosa → Página 224.

A limpeza do compartimento do motor deve ser realizada por uma Concessionária Volkswagen ou por uma empresa especializada. Uma limpeza inadequada pode causar, entre outros, a remoção da proteção anticorrosiva e danos aos componentes elétricos do veículo. Além disso, a água pode chegar ao interior do veículo por meio da caixa coletora de água → ⓘ.

Caso o compartimento do motor fique muito sujo, procurar sempre uma empresa especializada para a limpeza do compartimento do motor. Para isso, a Volkswagen recomenda as Concessionárias Volkswagen.

Caixa coletora de água

- A caixa coletora de água está localizada no compartimento do motor, entre o para-brisa e o motor e sob uma cobertura perfurada. O ar ambiente é sugado da caixa coletora de água para o interior do veículo por meio do sistema de aquecimento ou do ar-condicionado.
- Remover regularmente folhagens e outros objetos soltos da cobertura da caixa coletora de água, com as mãos ou com o auxílio de um aspirador.

### ⚠ ATENÇÃO

Vidros sujos e embaçados reduzem a visibilidade e aumentam o risco de acidentes e de ferimentos graves.

- Conduzir apenas quando for possível enxergar nitidamente através de todos os vidros do veículo.
- Remover o gelo, a neve e desembaçar a superfície de todos os vidros, tanto por dentro quanto por fora.

### ⚠ ATENÇÃO

Todos os trabalhos no motor ou no compartimento do motor podem resultar em ferimentos, queimaduras e riscos de acidente e de incêndio!

- Antes dos trabalhos, tomar conhecimento das ações necessárias e das precauções de segurança geralmente válidas → Página 224, *Orientações de segurança para preparações para trabalhos no compartimento do motor.*

- A Volkswagen recomenda que os trabalhos sejam realizados por uma Concessionária Volkswagen.

### ⚠ CUIDADO

A proteção da parte inferior do veículo e produtos anticorrosivos poderão se incendiar se entrarem em contato com o sistema de escape aquecido ou com outras partes quentes do motor.

- Não utilizar produtos anticorrosivos e de proteção da parte inferior do veículo no tubo do escapamento, nos catalisadores, nas placas de blindagem térmica ou em outras peças quentes do veículo.

### ⓘ NOTA

- A perfeita limpeza dos vidros colabora para o bom desempenho do sistema do limpador dos vidros, bem como à sua conservação.
- Em nenhuma hipótese misturar os produtos de limpeza recomendados com outros produtos no reservatório de água dos lavadores dos vidros. Isso pode causar a coagulação dos componentes e, com isso, provocar a obstrução dos bicos dos lavadores dos vidros.
- Não retirar a neve ou o gelo dos vidros e dos espelhos retrovisores externos com água morna ou quente. Caso contrário, o vidro pode se partir!
- Os filamentos do desembaçador do vidro traseiro localizam-se na parte interna do vidro traseiro. Não colar etiquetas adesivas sobre os filamentos do desembaçador e jamais limpar a parte interna do vidro traseiro com produtos de limpeza corrosivos ou ácidos ou outros componentes químicos.

### ⓘ NOTA

Para que as peças cromadas e de alumínio não sejam danificadas:

- Não limpar ou polir sob luz solar direta.
- Não limpar ou polir em ambientes com areia ou poeira.
- Não utilizar produtos de conservação com intensa ação abrasiva, por exemplo, creme de limpeza.
- Não utilizar esponjas duras, esponjas ásperas de cozinha ou similares.
- Não polir superfícies sujas. ▶

- Não utilizar produtos de limpeza com solventes.
- Não utilizar ceras.

### ❗ NOTA

Calotas centrais das rodas cromadas ou calotas integrais podem ser pintadas adicionalmente e não podem ser tratadas com conservantes à base de cromo ou polidores de alumínio. Ao invés disso, usar um produto de conservação de pintura convencional e um produto de polimento de pintura comuns.

### ❗ NOTA

A utilização de produtos para descongelamento com substâncias desengordurantes pode enferrujar o cilindro da fechadura das portas.

### ❗ NOTA

A água introduzida manualmente na caixa coletora de água (ao usar um lavador de alta pressão, por exemplo) pode causar danos graves ao veículo.

 Antes de remover a cera escorrida com benzina é necessário verificar as prescrições de segurança e de defesa do meio ambiente referentes a este produto.

 Considerando que em uma lavagem do motor são arrastados pela água restos de combustível, lubrificantes e óleos, a água contaminada precisa ser purificada por meio de um separador de óleo. Por isso, o motor somente deve ser lavado em casos extremos e em locais apropriados.

## Limpar e conservar o interior do veículo

Tecidos de peças de roupa modernos, como jeans escuro, por exemplo, muitas vezes não possuem fixação suficiente em seu tingimento. Principalmente em caso de revestimentos de bancos claros (em tecido ou couro), e mesmo seguindo as determinações de uso, podem ocorrer manchas nitidamente visíveis causadas pelo desbotamento destes tecidos de peças de roupa. Nestes casos, não se trata de uma falha no revestimento, mas sim de falta de fixação da cor nos tecidos da peça de roupa.

Quanto mais tempo manchas, sujeiras e outros sedimentos permanecerem sobre a superfície das peças do veículo e estofamentos, mais difícil poderá ser a limpeza e conservação. Sobretudo, longos tempos de exposição podem fazer com que manchas, sujeiras e sedimentos não possam mais ser removidas.

### Revestimento dos bancos

Para o manuseio e a conservação do revestimento dos bancos, observar:

- Antes de entrar no veículo, fechar todos os fechos de velcro que possam entrar em contato com o estofamento ou revestimentos em tecido. Fechos de velcro abertos podem causar danos aos estofamentos e aos revestimentos em tecido.
- Para prevenir danos, evitar o contato direto de objetos pontiagudos e apliques nos estofamentos e revestimentos em tecido. Apliques são, por exemplo, zíperes, colchetes e pedras decorativas em peças de roupas ou em cintos.
- Remover regularmente o pó e partículas de sujeira dos poros, dobras e costuras para evitar danos à superfície dos bancos por atrito constante.
- Verificar se a cor das roupas tem boa fixação para evitar manchas no revestimento dos bancos. Isto é válido principalmente para os revestimentos dos bancos claros.

### Limpar estofamentos, revestimentos em tecido e NT - Não tecido de microfibra

- Ler e observar o manuseio, orientações e alertas da embalagem antes da utilização de produtos de limpeza.
- Higienizar regularmente estofamentos, revestimentos em tecido, revestimento dos bancos em NT - não tecido de microfibra e o carpete do assoalho com um aspirador de pó (ponteira de escova).
- Não utilizar lavadores de alta pressão, jatos de vapor ou spray gelado.
- Para a limpeza geral, utilizar uma esponja suave ou um tecido de microfibra sem fiapos → ❗.
- Limpar superfícies em NT - não tecido de microfibra com um pano de lã ou de algodão levemente umedecido ou com um tecido de microfibra sem fiapos → ❗.

A limpeza de sujeiras superficiais em geral, do estofamento ou dos revestimentos em tecido pode ser realizada com uma espuma de limpeza convencional.

Em caso de muita sujeira em geral no estofamento e nos revestimentos em tecido, deve-se informar sobre as possibilidades de limpeza adequadas em uma Concessionária Volkswagen antes da limpeza. Se necessário, contratar uma empresa de limpeza especializada em limpeza.

### **Tratamento de manchas dos estofamentos, revestimentos em tecido e NT - Não tecido de microfibra**

No tratamento de manchas, pode ser necessário limpar não somente a mancha pontualmente, mas toda a superfície. Principalmente se ela estiver suja por marcas de uso em geral. Caso contrário, a superfície tratada pode se tornar mais clara que o restante da superfície. Em caso de dúvida, procurar uma empresa especializada em limpeza.

<b>Tipo de mancha</b>	<b>Limpeza recomendada da superfície dos bancos e dos estofamentos</b>
<i>Manchas de base aquosa</i> , como, por exemplo, café ou suco de fruta.	<ul style="list-style-type: none"><li>– Primeiramente, limpar a mancha o mais rápido possível com um pano seco e absorvente, para que o líquido não penetre no estofamento.</li><li>– Para manchas mais difíceis, umedecer a esponja com um pulverizador e limpar a mancha com movimento em círculo.</li><li>– Limpar com um pano seco e absorvente.</li></ul>
<i>Manchas persistentes</i> , como, por exemplo, chocolate ou maquiagem.	<ul style="list-style-type: none"><li>– Utilizar somente produtos de limpeza liberados pela Volkswagen.</li></ul>
<i>Manchas de base gordurosa</i> , como, por exemplo, óleo ou batom.	<ul style="list-style-type: none"><li>– Se necessário, contratar uma empresa especializada em limpeza para limpar o estofamento.</li></ul>

### **Conservação e tratamento do revestimento em couro natural**

Em caso de dúvidas a respeito da limpeza e conservação do acabamento em couro do veículo, dirigir-se a uma Concessionária Volkswagen ou a uma empresa especializada.

O couro natural é um material sensível.

- Utilizar regularmente, após cada limpeza, um creme de conservação com fator de proteção solar e efeito impregnante. Este creme nutre e hidrata o couro, tornando-o macio e estimulando sua respiração. Ao mesmo tempo, ele produz uma película protetora.
- Limpar o couro a cada dois a três meses, removendo as sujeiras recentes.
- Tratar o couro a cada seis meses com um produto de conservação de couro adequado → ①.
- Limpar com produtos de limpeza e de conservação em pouca quantidade, com um pano seco, de lã ou de algodão que não solte fiapos. Não colocar produtos de limpeza e de conservação diretamente sobre o couro.
- Remover manchas recentes de caneta esférica, tinta, batom e graxa de sapato o mais rápido possível.
- Conservar a cor do couro. Retocar as regiões descoloridas com um creme para couro especial, conforme necessidade.
- Retirar o excesso com um pano macio.

### **Limpar os revestimentos em couro natural**

A Volkswagen recomenda utilizar, para a limpeza em geral, um pano de lã ou de algodão levemente umedecido com água.

Atentar para que o couro não seja encharcado em nenhum ponto e que a água não penetre pelas costuras.

**Antes da limpeza** do revestimento em couro, observar as seguintes orientações → Página 193, *Limpar estofamentos, revestimentos em tecido e NT - Não tecido de microfibra*. ▶

Tipo de mancha	Limpeza
<i>Sujeiras mais pesadas</i>	<ul style="list-style-type: none"> <li>– Espalhar uma solução de sabão suave<sup>a)</sup> com um pano torcido.</li> <li>– Absorver pressionado levemente com um pano seco.</li> </ul>
<i>Manchas de base aquosa, como, por exemplo, café, chá, sucos, sangue etc.</i>	<ul style="list-style-type: none"> <li>– Remover as manchas enquanto ainda úmidas com um pano absorvente.</li> <li>– Utilizar um produto de limpeza apropriado para manchas já secas → ①.</li> </ul>
<i>Manchas de base gordurosa, como, por exemplo, óleo, batom etc.</i>	<ul style="list-style-type: none"> <li>– Remover as manchas enquanto ainda úmidas com um pano absorvente.</li> <li>– Utilizar um produto de limpeza apropriado para manchas que ainda não penetraram na superfície → ①.</li> </ul>
<i>Manchas especiais, como, por exemplo, de caneta esferográfica, esmalte de unha, marcador, spray de tinta, graxa de sapato etc.</i>	<ul style="list-style-type: none"> <li>– Enxugar com um pano seco e absorvente.</li> <li>– Limpar com um removedor de manchas especial apropriado para couro.</li> </ul>

<sup>a)</sup> Solução de sabão suave: duas colheres de sopa de sabão neutro em um litro de água.

### Limpar revestimentos em vinil

Antes da limpeza do revestimento em vinil, observar as seguintes orientações → Página 193, *Limpar estofamentos, revestimentos em tecido em NT - Não tecido de microfibra*.

Utilizar somente água e detergente neutro para a limpeza dos revestimentos em vinil.

### Limpar os porta-objetos e os porta-copos

- Umedecer um pano limpo e sem fiapos com água e limpar as peças.
- Se isto não for suficiente, utilizar um produto de limpeza e de conservação de plástico especial **sem solventes**.

### Limpar o cinzeiro

- Remover e esvaziar o cinzeiro.
- Limpar com uma toalha de limpeza.

Para a limpeza do apagador de cigarro e remoção dos restos de cinza, utilizar, por exemplo, um palito de dente ou objeto similar.

### Conservar e limpar as peças de plástico, os elementos decorativos de madeira e o painel de instrumentos

- Umedecer um pano limpo e sem fiapos com água e limpar as peças.
- Tratar *peças de plástico (dentro e fora do veículo) e o painel de instrumentos* com um produto de limpeza e conservação de plástico **sem solventes** liberado pela Volkswagen → ⚠.
- Tratar *os elementos decorativos em madeira* com uma solução de sabão suave<sup>1)</sup>.

### Limpar os cintos de segurança

Sujeira grossa no cadarço do cinto de segurança prejudica o enrolamento automático do cinto e, com isso, o funcionamento do cinto de segurança.

Os cintos de segurança jamais devem ser desmontados para limpeza.

- Remover a sujeira grossa com uma escova de cerdas macia → ⚠.
- Puxar o cinto de segurança sujo totalmente para fora e deixar o cadarço do cinto desenrolado.
- Limpar o cinto de segurança com solução de sabão suave<sup>1)</sup>.
- Deixar secar por completo o tecido do cinto tratado.
- Recolher o cinto de segurança apenas se ele estiver totalmente seco.

### ⚠ ATENÇÃO

Produtos de conservação podem ser tóxicos e perigosos. Produtos de conservação inadequados e a sua utilização inadequada podem causar acidentes, bem como ferimentos, queimaduras e envenenamentos graves.

- Manter os produtos de conservação somente em recipientes originais fechados.
- Observar as informações da embalagem. ▶

<sup>1)</sup> Solução de sabão suave: duas colheres de sopa de sabão neutro em um litro de água.

- Jamais utilizar latas de alimento vazias, garrafas ou outros recipientes para o armazenamento de produtos de conservação, já que seu conteúdo nem sempre pode ser reconhecido pelas pessoas como produto de conservação.
- Manter todos os produtos de conservação fora do alcance de crianças.
- Durante a utilização podem ser liberados vapores nocivos. Por isso, utilizar produtos de conservação somente ao ar livre ou em recintos bem ventilados.
- Jamais utilizar combustível, terebentina, óleo do motor, removedor de esmaltes ou outros líquidos muito voláteis para conservação, lavagem ou limpeza do veículo. Eles são tóxicos e bastante inflamáveis.

### **⚠ ATENÇÃO**

A conservação e a limpeza inadequadas de peças do veículo podem prejudicar os seus equipamentos de segurança e, como consequência, causar ferimentos graves.

- Conservar e limpar as peças do veículo somente de acordo com as instruções do fabricante.
- Utilizar os produtos de limpeza liberados ou recomendados.

### **⚠ ATENÇÃO**

O uso de produtos de limpeza com solventes torna a superfície dos módulos de airbag porosa. Em caso de um acidente com acionamento do airbag, as peças de material sintético que se soltam podem causar ferimentos graves.

- Nunca limpar o painel de instrumentos e a superfície dos módulos do airbag com produtos de limpeza com solvente.

### **⚠ ATENÇÃO**

Verificar regularmente o estado de todos os cintos de segurança. Se o tecido do cinto ou outros componentes do cinto de segurança estiverem danificados, eles devem ser desinstalados e substituídos por uma Concessionária Volkswagen. Cintos de segurança danificados representam um grande perigo e podem causar ferimentos graves ou fatais.

- Os cintos de segurança e seus componentes jamais devem ser higienizados quimicamente ou entrar em contato com líquidos corrosi-

vos, solventes ou objetos cortantes. Isto prejudica profundamente a resistência do tecido do cinto.

- Um cinto de segurança limpo deve estar totalmente seco antes de ser recolhido, pois a umidade pode danificar o enrolador automático do cinto de segurança e prejudicar sua função.
- Jamais deixar objetos estranhos ou líquidos penetrarem nos engates dos fechos dos cintos de segurança. Isto pode limitar a funcionalidade dos fechos dos cintos de segurança e dos cintos.
- Nunca tentar reparar, modificar ou desmontar os cintos de segurança por conta própria.
- Substituir imediatamente os cintos de segurança danificados por cintos de segurança novos liberados para o veículo pela Volkswagen. Cintos de segurança que foram utilizados durante um acidente e, por isso, sofreram alongamento, devem ser substituídos por uma Concessionária Volkswagen. A substituição poderá ser necessária mesmo se não houver um dano visível. Além disso, as ancoragens dos cintos de segurança devem ser verificadas.

### **! NOTA**

- Produtos de limpeza com solventes agredem os materiais e podem danificá-los de forma irreparável.
- Manchas, sujeiras e outros sedimentos com componentes agressivos e com solventes agredem o material e podem danificá-lo de forma irreparável, mesmo após um curto tempo de exposição.
- Remover as manchas, sujeiras e outros sedimentos o mais rápido possível e não permitir que elas sequem.
- Para evitar danos, contratar uma empresa especializada em limpeza para efetuar a remoção de manchas persistentes.

### **! NOTA**

- Não utilizar higienizador a vapor, uma vez que ele faz com que a sujeira penetre mais profundamente, fixando-se nos tecidos.
- Lavadores de alta pressão e sprays gelados podem danificar o estofamento. ▶

### ❗ NOTA

- Limpar com uma escova de cerdas macias somente o carpete do assoalho e os tapetes! Outras superfícies de tecido podem ser danificadas pela escova.
- Se pastas ou soluções para lavagem forem utilizadas com um pano úmido ou uma esponja, após a secagem podem aparecer marcas no estofamento. Via de regra, estas marcas são de difícil remoção ou não podem mais ser removidas.

### ❗ NOTA

- O NT - não tecido de microfibras não pode ser encharcado em nenhuma hipótese.
- O NT - não tecido de microfibras não pode ser tratado com produtos para tratamento de couro, solventes, cera, graxa de sapato, removedor de manchas ou similares.
- Não utilizar escovas para a limpeza com água, pois isso pode danificar a superfície do material.

### ❗ NOTA

- O couro não pode ser tratado com solventes, cera, graxa de sapato, removedor de manchas ou similares em nenhuma hipótese.
- Se uma mancha penetrar na superfície do couro após um longo tempo de exposição, a mancha não poderá mais ser removida.
- Absorver imediatamente os líquidos derramados com um pano absorvente, pois a superfície do couro e as costuras não resistem por muito tempo à penetração de líquidos.
- Proteger o couro de exposição ao sol excessiva para evitar um desbotamento.

### ❗ NOTA

O vinil não pode ser tratado com solventes, cera, graxa de sapato, removedor de manchas ou similares em nenhuma hipótese. Estes ocasionam o ressecamento e o rompimento prematuro do material.

### ❗ NOTA

Alguns odorizadores de veículo apresentam substâncias em sua composição química que podem causar danos à estrutura, à superfície e à pintura de revestimentos internos do veículo.

 Produtos próprios de conservação são comercializados em Concessionárias Volkswagen.

 A Volkswagen recomenda contratar uma empresa especializada em limpeza para a remoção de possíveis manchas no revestimento dos bancos.

 Leves alterações de cor, nos revestimentos em couro natural, causadas pelo uso são normais.

## Prolongado desuso

### Introdução ao tema

Um veículo que necessita permanecer imobilizado por um período aproximado de 6 meses poderá não ter mais o mesmo comportamento anterior. A vida útil do veículo poderá estar sensivelmente comprometida.

As razões são várias:

- As borrachas ressecam.
- Os lubrificantes perdem suas características.
- O combustível oxida etc.

Até 30 dias de imobilização do veículo, ainda é possível reverter as consequências negativas decorrentes deste fato. Daí para frente, quanto mais tempo o veículo permanecer inativo, mais difícil será de garantir sua performance posterior.

O ideal é que o veículo nunca fique muito tempo sem ser utilizado. Sendo necessário mantê-lo inativo por tempo prolongado, é conveniente que, previamente, sejam tomados alguns cuidados específicos para cada parte do veículo.

### Chassi

O chassi engloba suspensões, freios, rodas e pneus.

A alavanca do freio de estacionamento deve ser deixada desacionada, para isso guardar o veículo em um piso plano e firme.

## ! NOTA

- Os pneus devem permanecer suspensos (sem contato com o solo), para evitar que se deformem permanentemente.
- A oxidação dos discos ou tambores tornam o freio excessivamente agressivo. Para minimizar seus efeitos negativos, o veículo, isento de umidade, deve ser guardado em lugar seco.
- O poder lubrificante da graxa do rolamento das rodas e semieixo tem suas propriedades alteradas após um longo tempo de inatividade. O recomendado é substituir os componentes, após o desuso prolongado (mais de 6 meses), isto caso não seja possível acioná-los esporadicamente, mesmo que seja somente por alguns metros.

## Carroceria

A carroceria sofre oxidação nas articulações, deterioração das peças de borracha e dos lubrificantes das máquinas dos vidros e das fechaduras das portas e tampa.

Dois dias antes do desuso:

- Lavar o veículo com produto neutro de limpeza e água, longe do local onde será guardado → Página 190.
- Secar o veículo muito bem, deixar as portas e tampa traseira abertas, exposto ao sol.
- Encerar com uma cera de conservação → Página 189 e guardar em local seco e bem ventilado com os vidros abertos.
- Não colocar capa que impeça a ventilação do veículo.

## Motor / transmissão

**Antes do desuso:**

- Substituir o óleo do motor.
- Substituir o líquido de arrefecimento do motor.
- Abastecer o tanque de combustível com gasolina aditivada e deixar o motor funcionar durante alguns minutos.
- Colocar a alavanca da transmissão na posição neutra ("ponto morto").

**Após o desuso:**

- Substituir o óleo do motor.
- Consumir o combustível do tanque.
- Colocar gasolina aditivada no primeiro abastecimento.

Um veículo inativo por um longo período com combustível no tanque pode causar problemas de funcionamento no motor, devido a formação de depósitos em componentes, como, por exemplo, nos injetores de combustível.

 A Volkswagen recomenda que durante o período de desuso, colocar o veículo em movimento, rodando por alguns quilômetros, pelo menos a cada 30 dias.

## Elétrica

**Antes do desuso:**



- Desligar o cabo massa da bateria.
- Manter os braços dos limpadores do para-brisa / vidro traseiro levantados.

**Após o desuso:**

- Ligar o cabo massa da bateria.
- Ao ligar o cabo massa atentar para os seguintes ajustes: ajustar o relógio, ajustar as memórias das estações do rádio (para veículos com rádio, → caderno *Rádio*).
- Limpar o para-brisa, o vidro traseiro e as palhetas com um pano macio e umedecido com água e sabão neutro.
- Enxaguar o para-brisa e o vidro traseiro com água corrente, removendo toda a impureza sobre os vidros, antes de acionar os limpadores.

## ! ATENÇÃO

Nunca permaneça em ambiente fechado enquanto o motor estiver funcionando. Os gases tóxicos do sistema de escape podem levar à inconsciência, intoxicação por monóxido de carbono, acidentes e ferimentos graves.

 A Volkswagen recomenda que durante o período de desuso, colocar o motor em funcionamento a cada 15 dias, pelo menos 15 minutos, desligando, em seguida, o cabo negativo da bateria → .



# Autoajuda

## Ferramentas de bordo

### Introdução ao tema

Ao sinalizar o veículo quebrado, observar as determinações legais do respectivo país.

#### ⚠️ ATENÇÃO

Uma ferramenta de bordo e uma roda de emergência soltos podem ser arremessados pelo interior do veículo durante manobras de direção ou de frenagem súbitas, bem como em um acidente, e causar ferimentos graves.

- Garantir sempre que as ferramentas de bordo ou a roda de emergência estão fixados com segurança no compartimento de bagagem.

#### ⚠️ ATENÇÃO

Uma ferramenta de bordo inadequada ou danificada pode ocasionar acidentes e ferimentos.

- Nunca trabalhar com uma ferramenta de bordo inadequada ou danificada.

### Acomodação

Observe ⚠️ no início desse capítulo na página 199.

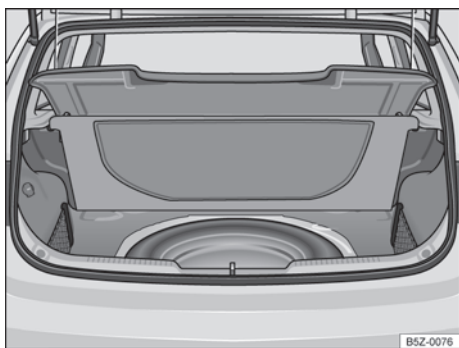

Fig. 145 No compartimento de bagagem embaixo do revestimento do assoalho: roda de emergência e ferramentas de bordo.

As ferramentas de bordo e a roda de emergência estão localizadas no compartimento de bagagem, sob o revestimento do assoalho → Fig. 145.

- Levantar o revestimento do compartimento de bagagem → Fig. 145.
- Retirar o revestimento por completo para retirar as ferramentas de bordo e acessar a roda de emergência.

### Acesso às ferramentas de bordo

Observe ⚠️ no início desse capítulo na página 199.

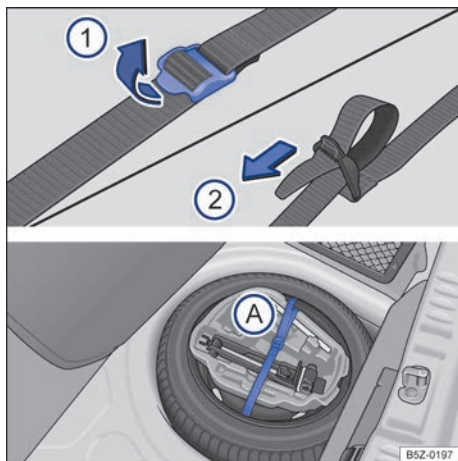

Fig. 146 No compartimento de bagagem: cinta de fixação da caixa de ferramentas e caixa de ferramentas de bordo.

Para acesso à caixa de ferramentas, é necessária a remoção da roda de emergência.

#### Soltar a cinta de fixação da caixa de ferramentas de bordo

- Para soltar a cinta de fixação → Fig. 146 (A), puxar a fivela no sentido da seta 1.

#### Fixar a caixa de ferramentas de bordo

- Posicionar a caixa de ferramentas em seu alojamento.
- Passar a cinta pela fivela no sentido da seta 2 e puxar firmemente a cinta para fixar a caixa de ferramentas de bordo.

**i** Certificar-se sempre de que a roda de emergência e as ferramentas de bordo estão corretamente fixadas no compartimento de bagagem.

## Componentes

**📖** Observe **⚠** no início desse capítulo na página 199.

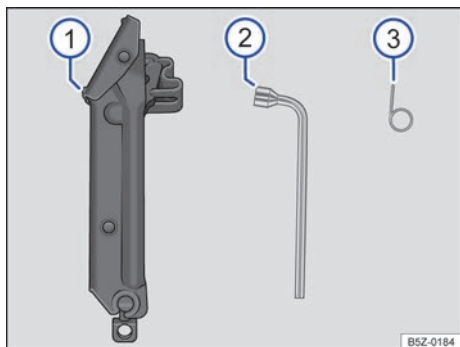

**Fig. 147** Representação esquemática: componentes das ferramentas de bordo.

A abrangência das ferramentas de bordo depende da versão do veículo. A seguir está descrito o escopo máximo.

### Componentes das ferramentas de bordo

→ Fig. 147

- 1 Macaco. Antes da recolocação do macaco na caixa de ferramentas, fechar totalmente o macaco com a chave de roda até o batente para evitar ruídos durante a condução.
- 2 Chave de roda. É usada também como manivela do macaco para o levantamento do veículo → Página 256.
- 3 Gancho extrator para remoção das calotas centrais, das calotas integrais ou das coberturas dos parafusos de roda.

**i** Girar o macaco para sua posição original após o uso para que ele possa ser guardado com segurança.

**i** Em uma Concessionária Volkswagen poderá ser obtida a argola de reboque rosqueável que deve ser acondicionada na caixa de ferramentas de bordo.

## Palhetas dos limpadores dos vidros

### Posição de serviço dos limpadores do para-brisa

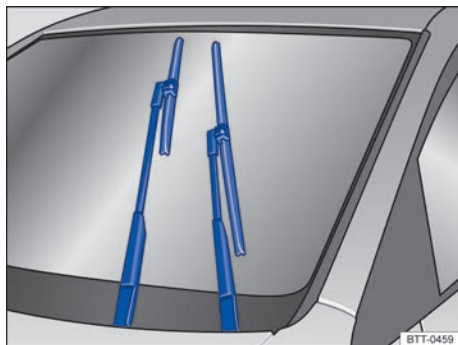

**Fig. 148** Limpadores dos vidros na posição de serviço.

Na posição de serviço, os braços dos limpadores do para-brisa podem ser erguidos do para-brisa → Fig. 148. Para colocar os limpadores dos vidros na posição de serviço, proceder conforme a seguir:

- A tampa do compartimento do motor precisa estar fechada → Página 224.
- Ligar e desligar a ignição.
- Pressionar a alavanca dos limpadores dos vidros brevemente para baixo → Fig. 72 ④.
- Para retornar a posição inicial das palhetas repetir o procedimento.

### Erguer as palhetas dos limpadores do para-brisa

- Antes de erguer os braços dos limpadores dos vidros, colocá-los na posição de serviço → ①.
- Para erguer um braço dos limpadores dos vidros, segurá-lo **somente** pela área de fixação da palheta dos limpadores dos vidros.
- Após a manutenção efetuada, dobrar os braços dos limpadores dos vidros novamente sobre o para-brisa.

## ❶ NOTA

- Para evitar danos à tampa do compartimento do motor e aos braços dos limpadores dos vidros, erguer os braços dos limpadores do para-brisa somente na posição de serviço.
- Antes do início da condução, sempre colocar os braços dos limpadores do para-brisa sobre o para-brisa.

## Limpar e substituir as palhetas dos limpadores dos vidros

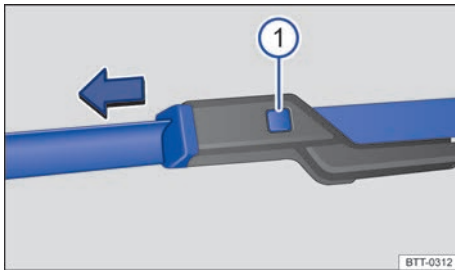

Fig. 149 Substituir as palhetas dos limpadores do para-brisa.

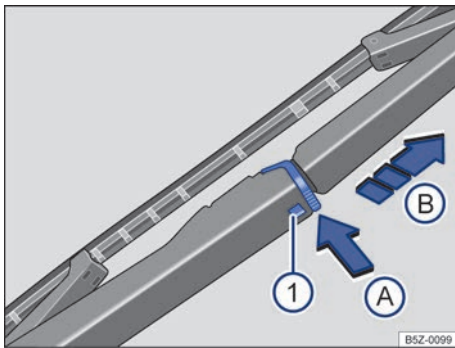

Fig. 150 Substituir a palheta do limpador do vidro traseiro.

O veículo é equipado de fábrica com palhetas dos limpadores dos vidros revestidas com uma camada de grafite. A camada de grafite faz com que as palhetas dos limpadores dos vidros deslizem silenciosamente sobre o vidro e tenham um desempenho de limpeza satisfatórios. → ❶

Verificar regularmente a condição das palhetas dos limpadores dos vidros. Substituir as **palhetas dos limpadores dos vidros** quando estas apresentarem perda de desempenho ou, limpá-las se estiverem sujas → ❶.

Palhetas dos limpadores dos vidros danificadas devem ser substituídas imediatamente. As palhetas dos limpadores dos vidros podem ser adquiridas em uma Concessionária Volkswagen ou em uma empresa especializada.

## Limpar as palhetas dos limpadores dos vidros

**Observar nos limpadores do para-brisa:** colocar os braços dos limpadores dos vidros na posição de serviço antes de rebater para fora → Página 83.

- Erguer um braço dos limpadores dos vidros, segurá-lo **somente** pela área de fixação da palheta dos limpadores dos vidros.
- Com um pano macio, remover cuidadosamente a poeira e a sujeira das palhetas dos limpadores dos vidros → ❶.
- Baixar os braços dos limpadores dos vidros de volta no vidro.

## Substituir as palhetas dos limpadores do para-brisa

- Antes de erguer os braços dos limpadores do para-brisa, colocá-los na posição de serviço → Página 83.
- Erguer um braço do limpador do para-brisa, segurá-lo **somente** pela área de fixação da palheta do limpador do para-brisa.
- Manter o botão de destravamento → Fig. 149 ❶ pressionado e, ao mesmo tempo, retirar a palheta do limpador do para-brisa no sentido da seta.
- Introduzir a nova palheta do limpador do para-brisa **de mesmo tamanho e modelo** no braço do limpador do para-brisa até encaixar.
- Baixar os braços dos limpadores do para-brisa de volta no para-brisa.

## Substituir a palheta do limpador do vidro traseiro

- Erguer o braço do limpador do vidro traseiro, segurá-lo **somente** pela área de fixação da palheta do limpador do vidro traseiro.
- Manter o botão de destravamento → Fig. 150 ❶ pressionado.

- Pressionar a trava da palheta do limpador do vidro traseiro → Fig. 150, no sentido da seta (A).
- Puxar a palheta do limpador do vidro traseiro → Fig. 150, no sentido da seta (B).
- Introduzir a nova palheta do limpador do vidro traseiro **de mesmo tamanho e modelo** no braço do limpador do vidro traseiro no sentido contrário da seta → Fig. 150 (B) até que ela se trave.
- Colocar o braço do limpador do vidro traseiro de volta no vidro traseiro.

### ⚠ ATENÇÃO

Palhetas dos limpadores dos vidros gastas ou sujas reduzem a visibilidade e aumentam o risco de acidentes e de ferimentos graves.

- Substituir as palhetas dos limpadores dos vidros sempre que estiverem danificadas ou gastas e não limparem mais os vidros de forma suficiente.

### 📌 NOTA

- Não tente recuperar a camada de grafite das palhetas dos vidros, ou reaplicá-la. Se estiver danificada, substituir as palhetas dos vidros.

### 📌 NOTA

- Palhetas dos limpadores dos vidros danificadas ou sujas podem riscar os vidros.
- Produtos de limpeza com solventes, esponjas duras e outros objetos pontiagudos danificam o revestimento de grafite das palhetas dos limpadores dos vidros durante a limpeza.
- Não limpar os vidros com combustível, removedor de esmaltes, solventes de tinta ou líquidos semelhantes.

## Troca de lâmpadas incandescentes

### 📖 Introdução ao tema

A troca de uma lâmpada incandescente requer aptidão profissional. Por isso, em caso de dúvidas, a Volkswagen recomenda que uma troca de lâmpada incandescente seja feita por uma Con-

cessionária Volkswagen ou procurar auxílio técnico especializado. Em princípio, é necessário um técnico quando, além das respectivas lâmpadas, outras peças do veículo tiverem que ser removidas ou se tiverem que ser substituídas.

É recomendável levar uma caixinha sempre a bordo do veículo, com as lâmpadas de reposição necessárias para a segurança do trânsito. Lâmpadas incandescentes de reposição podem ser obtidas nas Concessionárias Volkswagen.

### Especificações adicionais de lâmpadas incandescentes

Algumas lâmpadas incandescentes do farol ou das lanternas traseiras podem apresentar determinadas especificações de fábrica que divergem das lâmpadas incandescentes convencionais. A respectiva designação consta no soquete da lâmpada ou no bulbo de vidro.

### ⚠ ATENÇÃO

A condução com lâmpadas incandescentes queimadas, além de irregular, gera um potencial risco de acidentes. Eventuais lâmpadas incandescentes queimadas devem ser substituídas o mais breve possível.

- A iluminação insuficiente das vias públicas, como, por exemplo, ruas, avenidas e praças, acarreta a baixa visibilidade e também potencializa o risco de acidentes, uma vez que outros condutores teriam dificuldades em visualizar um veículo que estivesse trafegando com as lâmpadas incandescentes queimadas.

### ⚠ ATENÇÃO

Uma troca de lâmpada incandescente executada de forma incorreta pode causar acidentes e ferimentos graves.

- Antes de qualquer trabalho no compartimento do motor, ler e observar sempre os alertas → Página 224, *Orientações de segurança para preparações para trabalhos no compartimento do motor*. O compartimento do motor de todos os veículos é uma área perigosa e pode causar ferimentos graves.
- Substituir a lâmpada incandescente em questão somente se ela estiver totalmente fria.
- Nunca realizar uma troca de lâmpada incandescente se não estiver familiarizado com as ações necessárias. Se houver insegurança sobre o que fazer, os trabalhos necessários

deverão ser realizados por uma Concessionária Volkswagen ou por uma empresa especializada.

- Não segurar o bulbo de vidro da lâmpada incandescente com os dedos descobertos. Impressões digitais remanescentes sobre a lâmpada incandescente evaporam com o calor quando ela é ligada e deixam o refletor “opaco”.
- Na carcaça do farol no compartimento do motor e na carcaça das lanternas traseiras existem peças com arestas afiadas. Proteger as mãos na troca de lâmpadas incandescentes.



### **NOTA**

Se após uma troca de lâmpada incandescente a cobertura de borracha da carcaça do farol não for montada corretamente, poderão ocorrer danos no sistema elétrico – principalmente pela penetração de água.

### **NOTA**

A Volkswagen recomenda cuidado especial com algumas peças plásticas que possuem presilhas, que podem quebrar-se durante a remoção ou instalação das lâmpadas.

## Informações sobre a troca de lâmpadas incandescentes

 **Observe**  e  no início desse capítulo na página 202.

### Lista de controle

Executar as seguintes ações para a troca de uma lâmpada incandescente, sempre na sequência indicada → :

1. Estacionar o veículo, na medida do possível, a uma distância segura do fluxo de trânsito, em um piso plano e firme.
2. Puxar o freio de estacionamento → Página 112.
3. Girar o interruptor das luzes para a posição 0 → Página 80.
4. Colocar a alavanca dos indicadores de direção na posição neutra → Página 79.
5. Desligar o motor e retirar a chave do veículo do cilindro da ignição → Página 101.

6. Engatar a marcha → Página 105.
7. Deixar a lâmpada incandescente envolvida esfriar.
8. Verificar se um fusível está visivelmente queimado → Página 212.
9. Trocar a lâmpada incandescente envolvida conforme instrução → , caso necessário, ter uma lanterna em mãos. Uma lâmpada incandescente pode ser trocada somente por uma nova do mesmo modelo. A respectiva designação consta no soquete da lâmpada ou no bulbo de vidro.
10. Não segurar o bulbo de vidro da lâmpada incandescente com os dedos descobertos. A impressão digital remanescente evaporaria com o calor da lâmpada incandescente acesa e se depositaria sobre o refletor, prejudicando a capacidade de iluminação da lâmpada.
11. Verificar o funcionamento da lâmpada incandescente após uma troca. Caso a lâmpada incandescente não funcione, ela pode não ter sido instalada corretamente ou estar queimada novamente, bem como o conector de alimentação pode não estar corretamente encaixado.
12. Após cada troca de lâmpada incandescente na parte dianteira do veículo, a regulagem do farol deve ser realizada por uma Concessionária Volkswagen ou por uma empresa especializada.

### **ATENÇÃO**

A observância da lista de controle é essencial para a segurança do condutor, passageiros e demais condutores, evitando possíveis acidentes.

- Seguir sempre as ações da lista de controle e observar as precauções de segurança nela descritas.

### **NOTA**

Remover e instalar as lâmpadas sempre com cuidado, evitando danos na pintura do veículo ou em outras peças do veículo.

 As lâmpadas incandescentes queimadas não devem ser descartadas em lixo comum, por se tratar de um resíduo potencialmente prejudicial ao meio ambiente.

 Em prol do meio ambiente, a Volkswagen recomenda que as lâmpadas incandescentes queimadas sejam devolvidas em uma Concessionária Volkswagen ou em uma empresa espe-

cializada, a fim de que seja dada destinação ambiental adequada a tais resíduos, seguindo-se as determinações legais específicas quanto ao manuseio, armazenamento e descarte. 

## Substituir as lâmpadas incandescentes do farol dianteiro

 **Observe**  e  no início desse capítulo na página 202.

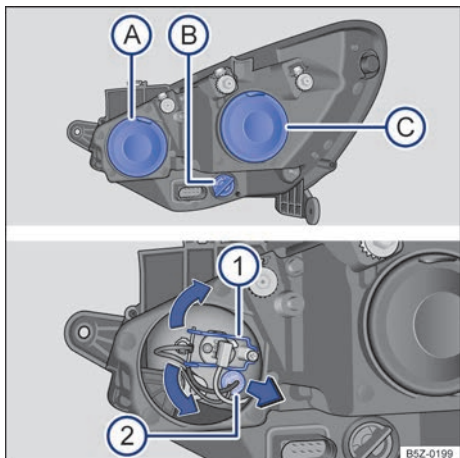

**Fig. 151** No compartimento do motor: vista traseira do farol dianteiro direito com cobertura de borracha (esquerda): **A** farol alto e luz de posição, **B** indicadores de direção e **C** farol baixo. Vista traseira do farol dianteiro direito sem cobertura de borracha (direita): **1** farol alto, **2** luz de posição.

No compartimento do motor, o farol está parcialmente encoberto por outras peças do veículo. A Volkswagen recomenda que, em caso de dúvida, solicite a troca de lâmpadas em uma Concessionária Volkswagen.

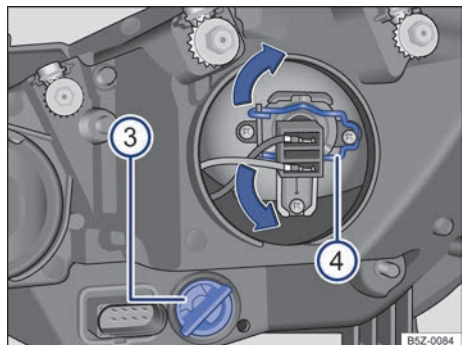

**Fig. 152** No compartimento do motor: vista traseira do farol dianteiro direito sem cobertura de borracha: **3** indicadores de direção e **4** farol baixo.

Não é necessário desmontar o farol dianteiro para a troca da lâmpada.

### Executar as ações somente na seqüência indicada:

	<b>A</b>	<b>B</b>	<b>C</b>
→ <b>Fig. 151</b> e			
→ <b>Fig. 152</b>	<b>Farol alto 1</b>	<b>Luz de posição 2</b>	<b>Indicadores de direção dianteiros 3</b>
			<b>Farol baixo 4</b>
1.	Observar a lista de controle e executar as ações → Página 203.		
2.	Abrir a tampa do compartimento do motor → Página 224.		
3.	Remover a cobertura de borracha <b>A</b> na parte traseira do farol.	Girar o soquete da lâmpada até o bafante no <b>sentido anti-horário</b> .	Remover a cobertura de borracha <b>C</b> na parte traseira do farol.

Executar as ações somente na sequência indicada:

	A		B		C
→ Fig. 151 e → Fig. 152	Farol alto ①	Luz de posição ②	Indicadores de direção dianteiros ③	Farol baixo ④	
4.	Desencaixar o conector de alimentação da lâmpada incandescente. Comprimir ambos os lados da mola de travamento separadamente ① contra a lâmpada, deslocar a mola para destravar a lâmpada.	Puxar o soquete → Fig. 151 ② no sentido da seta. Retirar para trás com a lâmpada incandescente.	Retirar para trás com a lâmpada incandescente.	Desencaixar o conector de alimentação da lâmpada incandescente. Comprimir ambos os lados da mola de travamento separadamente ④ contra a lâmpada, deslocar a mola para destravar a lâmpada.	
5.	Remover a lâmpada incandescente do suporte de lâmpadas. Se for o caso, pressionar o travamento no suporte da lâmpada e girar no <b>sentido anti-horário</b> .				
6.	Substituir a lâmpada incandescente queimada por uma lâmpada incandescente nova do mesmo modelo.				
7.	Colocar a lâmpada nova no alojamento, pressionar ambos os lados da mola de travamento separadamente e os encaixar no suporte para fixar a lâmpada.	Encaixar o soquete da lâmpada, pressionando-o contra o farol.	Encaixar o soquete da lâmpada no farol e girar no <b>sentido horário</b> até o batente.	Colocar a lâmpada nova no alojamento, pressionar ambos os lados da mola de travamento separadamente e os encaixar no suporte para fixar a lâmpada.	
8.	Encaixar o conector de alimentação da lâmpada, pressionando-o até o batente.		-	Encaixar o conector de alimentação da lâmpada, pressionando-o até o batente.	
	Recolocar a cobertura de borracha, atendo para seu perfeito encaixe.		-	Recolocar a cobertura de borracha, atendo para seu perfeito encaixe.	
9.	Fechar a tampa do compartimento do motor → Página 224.				
10.	Após a montagem da lâmpada nova, regular o fecho do farol.	Certificar-se de que o soquete está corretamente fixado no farol.		Após a montagem da lâmpada nova, regular o fecho do farol.	

 As ilustrações mostram o farol direito por trás. O farol esquerdo é montado em posição invertida.



## Substituir a lâmpada incandescente do para-choque dianteiro (variante 1)

📖 Observe ⚠️ e ⚠️ no início desse capítulo na página 202.

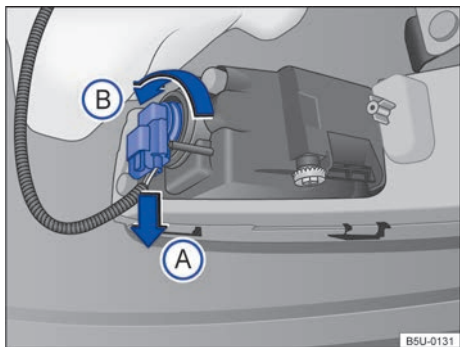

Fig. 153 Atrás do para-choque dianteiro: acesso à lâmpada incandescente do farol de neblina.

Para acessar e trocar a lâmpada do farol de neblina é necessário elevar o veículo → ⚠️. Veja também → Página 258.

A Volkswagen recomenda que, em caso de dúvida, solicite a troca da lâmpada do farol de neblina em uma Concessionária Volkswagen.

### Executar as ações somente na sequência indicada:

1. Observar a lista de controle e executar as ações → Página 203.
2. Desencaixar o conector de alimentação da lâmpada → Fig. 153 no sentido da seta (A), pressionar, ao mesmo tempo, a trava de fixação do conector.

### Executar as ações somente na sequência indicada:

3. Girar o soquete da lâmpada → Fig. 153, no sentido anti-horário da seta (B), e desencaixá-lo do alojamento.
4. A lâmpada do farol de neblina está fixada no soquete, devendo ser trocado o conjunto lâmpada e soquete.
5. Substituir a lâmpada incandescente queimada por uma lâmpada incandescente nova do mesmo modelo.
6. Posicionar o novo conjunto lâmpada e soquete no alojamento.
7. Pressionar o soquete até o batente e girar no sentido horário.
8. Certificar-se de que o soquete está corretamente fixado no conjunto.
9. Encaixar o conector de alimentação da lâmpada.

### ⚠️ ATENÇÃO

Nunca elevar o veículo com o macaco para a troca da lâmpada do farol de neblina.

📖 A ilustração mostra o farol de neblina esquerdo. O farol de neblina direito é montado em posição invertida. ◀



## Substituir a lâmpada incandescente do para-choque dianteiro (variante 2)

📖 Observe ⚠️ e ⓪ no início desse capítulo na página 202.

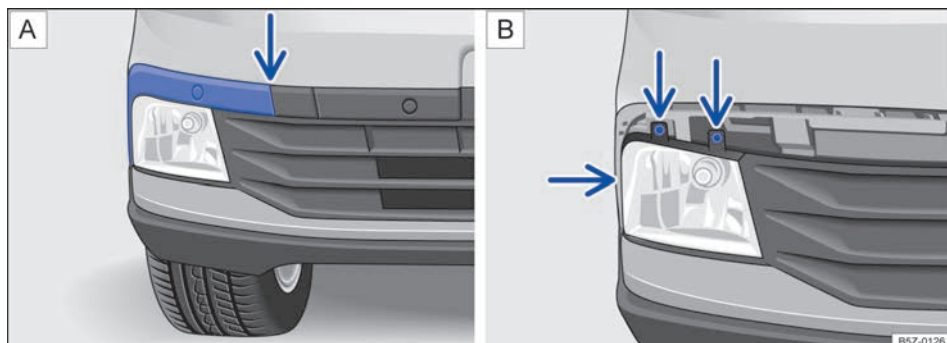

Fig. 154 No para-choque dianteiro: Ⓐ desinstalar a moldura do farol de neblina e Ⓑ retirar os parafusos do farol de neblina.

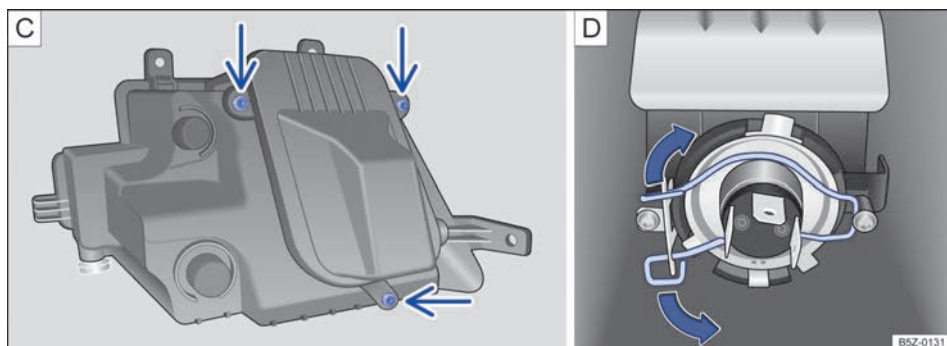

Fig. 155 No para-choque dianteiro: Ⓒ retirar os parafusos da cobertura da lâmpada e Ⓓ lâmpada do farol de neblina.

A Volkswagen recomenda que, em caso de dúvida, solicite a troca da lâmpada do farol de neblina em uma Concessionária Volkswagen.

### Executar as ações somente na sequência indicada:

1. Observar a lista de controle e executar as ações → Página 203.  
Desencaixar a moldura, cuidadosamente → ⓪, primeiramente pelo local indicado pela seta → Fig. 154 A. Remover completamente para acessar os parafusos do farol de neblina.
2. Remover o conector de alimentação do sensor de estacionamento dianteiro fixado na moldura do farol de neblina.

### Executar as ações somente na sequência indicada:

4. Retirar os parafusos indicados pelas setas → Fig. 154 B.  
Puxar cuidadosamente o farol de neblina para fora, para desencaixá-lo do para-choque e, retirar o conector de alimentação → ⓪.
5. Retirar os parafusos indicados pelas setas → Fig. 155 C, para acessar a lâmpada do farol de neblina.
7. Remover a cobertura da lâmpada do farol de neblina.  
Comprimir a mola de travamento no sentido da seta e deslocá-la para destravar a lâmpada → Fig. 155 D.

### Executar as ações somente na sequência indicada:

9. Substituir a lâmpada incandescente queimada por uma lâmpada incandescente nova do mesmo modelo.
10. Posicionar a lâmpada nova no alojamento, observando as abas do soquete para um correto posicionamento.
11. Pressionar a mola de travamento e encaixar no suporte para fixar a lâmpada incandescente.
12. Recolocar os parafusos indicados pelas setas **C**, para travar a cobertura da lâmpada do farol de neblina.
13. Recolocar o conector de alimentação e inserir cuidadosamente o farol de neblina no alojamento do para-choque → **D**.
14. Recolocar os parafusos indicados pelas setas → Fig. 154 **B** para fixar o farol de neblina.
15. Recolocar a moldura da esquerda para a direita → Fig. 154 **A**.

### ⚠ ATENÇÃO

Nunca elevar o veículo com o macaco para a troca da lâmpada do farol de neblina.

### 📌 NOTA

- Remover e instalar a lâmpada incandescente do para-choque dianteiro sempre com cuidado, evitando danos na pintura do veículo ou em outras peças do veículo.
- A Volkswagen recomenda cuidado especial com algumas peças plásticas que possuem presilhas, que podem quebrar-se durante a remoção ou instalação das lâmpadas.

**i** A ilustração mostra o farol de neblina esquerdo. O farol de neblina direito é montado em posição invertida. ◀

## Substituir as lâmpadas incandescentes da lanterna traseira na carroceria

📖 Observe ⚠ e 📌 no início desse capítulo na página 202.

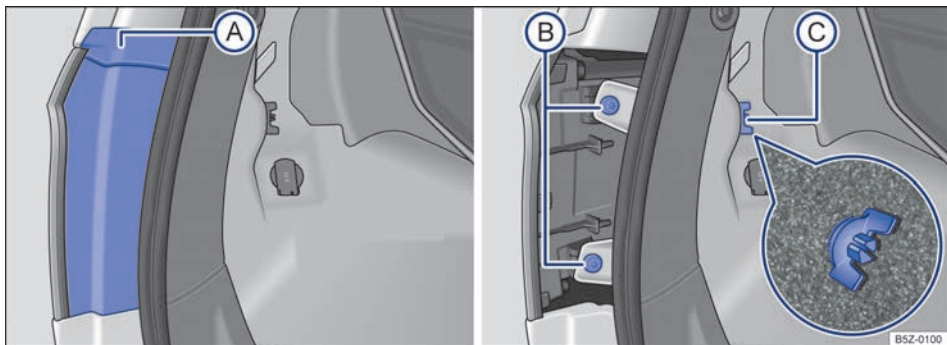
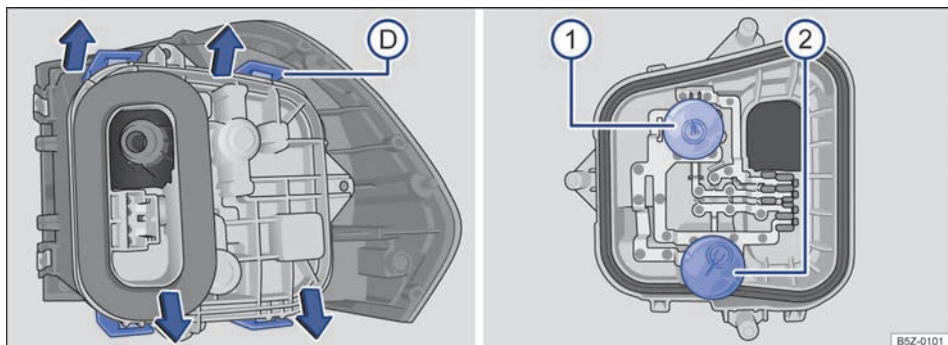

Fig. 156 Lateralmente no compartimento de bagagem: **A** desinstalar a cobertura, **B** retirar os dois parafusos e **C** retirar o parafuso borboleta (lupa).



**Fig. 157** Lanterna traseira: **D** desinstalar o suporte das lâmpadas e **1** e **2** desinstalar as lâmpadas incandescentes.

Executar as ações sempre na sequência indicada.

### Remover a lanterna traseira

1. Observar a lista de controle e executar as ações → Página 203.
2. Abrir a tampa traseira → Página 65.
3. Remover com cuidado a cobertura **A** pela parte superior.
4. Retirar os dois parafusos de fixação **B**.
5. Retirar o parafuso borboleta **C**, segurando, ao mesmo tempo, a lanterna traseira.

Puxar cuidadosamente a lanterna traseira para fora, para desencaixá-la da carroceria e, retirar o conector de alimentação puxando-o pela parte vermelha no sentido oposto do suporte → **1**.

7. Retirar a lanterna traseira e colocá-la sobre uma superfície limpa e lisa.
8. Para destravar o suporte das lâmpadas, puxar cada lingueta de travamento **D** no sentido oposto ao suporte.
9. Remover o suporte das lâmpadas cuidadosamente.

### Trocar a lâmpada incandescente

Para remover as lâmpadas incandescentes queimadas **1** e **2**, pressionar a lâmpada contra o alojamento da lâmpada e girar no **sentido anti-horário**.

10. Substituir a lâmpada incandescente queimada por uma nova lâmpada incandescente do mesmo modelo.

12. Para inserir as novas lâmpadas no suporte das lâmpadas, introduza a nova lâmpada no respectivo alojamento. Pressionar a lâmpada e girar no **sentido horário** até o batente.
13. Certificar-se de que as lâmpadas estão corretamente fixadas no suporte das lâmpadas.
14. Instalar o suporte das lâmpadas na lanterna traseira. As linguetas de travamento **D** devem encaixar de forma audível.

### Instalar a lanterna traseira

15. Colocar o conector no respectivo alojamento do suporte das lâmpadas e pressionar o travamento em direção ao mesmo.
16. Encaixar a lanterna traseira cuidadosamente na abertura da carroceria.
17. Segurar a lanterna traseira na posição de montagem com uma das mãos e, aparafusar com a outra o parafuso borboleta **C**.
18. Aparafusar os dois parafusos **B** com auxílio de uma chave de fenda.
19. Colocar a cobertura **A**. A cobertura deve encaixar e estar firme.
20. Fechar a tampa traseira → Página 65.

A localização e a identificação das lâmpadas incandescentes estão relacionadas a seguir:

- 1** Lâmpada com duplo filamento da luz de posição e lanterna de freio.
- 2** Lâmpada do indicador de direção. ▶

## ⚠ NOTA

- Remover e instalar a lanterna traseira na carroceria sempre com cuidado, evitando danos na pintura do veículo ou em outras peças do veículo.

## Substituir as lâmpadas incandescentes da lanterna traseira na tampa traseira

📖 Observe ⚠ e ⚠ no início desse capítulo na página 202.

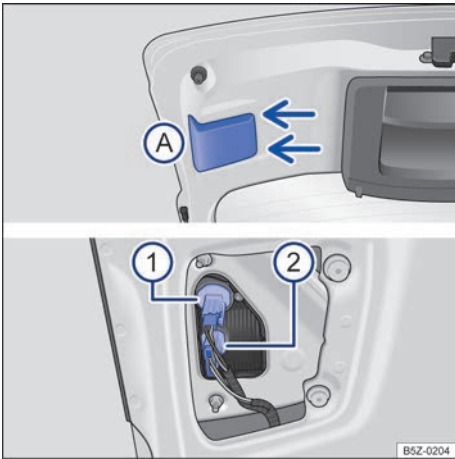

Fig. 158 Lanterna traseira: (A) desinstalar a cobertura e ① e ② desinstalar as lâmpadas.

### Executar as ações sempre na sequência indicada.

1. Observar a lista de controle e executar as ações → Página 203.
2. Abrir a tampa traseira → Página 65.
3. Para remover a cobertura (A) cuidadosamente, puxar no sentido da seta.  
Retirar os conectores de alimentação ① e ②. Para o conector superior, puxar cuidadosamente a haste lateral e retirar o conector. Para o conector inferior, pressionar ambos os lados e puxar cuidadosamente na direção oposta ao soquete.
4. Para remover as lâmpadas incandescentes queimadas, retirar o soquete da lâmpada girando-o no **sentido anti-horário**.

- A Volkswagen recomenda cuidado especial com algumas peças plásticas que possuem presilhas, que podem quebrar-se durante a remoção ou instalação das lâmpadas. ◀

6. Para remover a lâmpada, puxá-la, com cuidado.
7. Substituir a lâmpada incandescente queimada por uma lâmpada incandescente nova do mesmo modelo.
8. Para inserir as lâmpadas novas no soquete, pressioná-la contra o alojamento no soquete.
9. Certificar-se de que as lâmpadas estão corretamente fixadas no soquete.
10. Colocar os soquetes girando-os no **sentido horário**.
11. Colocar os conectores de alimentação. Pressionar o conector contra o soquete.
12. Colocar a cobertura (A). A cobertura deve encaixar e estar firme.
13. Fechar a tampa traseira → Página 65.



A localização e a identificação das lâmpadas incandescentes estão relacionadas a seguir:

- ① Lâmpada da marcha a ré.
- ② Lâmpada da luz de posição.

## ⚠ NOTA

- Remover e instalar a lanterna traseira na tampa traseira sempre com cuidado, evitando danos na pintura do veículo ou em outras peças do veículo.
- A Volkswagen recomenda cuidado especial com algumas peças plásticas que possuem presilhas, que podem quebrar-se durante a remoção ou instalação das lâmpadas. ◀

## Substituir a lâmpada incandescente da lanterna da placa de licença

Observe  e  no início desse capítulo na página 202.

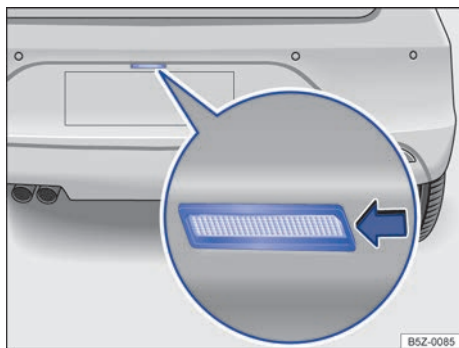



Fig. 159 No para-choque traseiro: remover a lanterna da placa de licença.



Fig. 160 Lanterna da placa de licença: remover o soquete da lâmpada.

Para remover a lanterna da placa de licença, para auxiliar pode ser utilizada uma chave de fenda .

### Executar as ações somente na sequência indicada:

1. Observar a lista de controle e executar as ações → Página 203.
2. Com o auxílio de uma chave de fenda, posicionar a lanterna da placa de licença no lado direito e retirar do para-choque → Fig. 159.
3. Com cuidado, retirar um pouco da lanterna da placa de licença do para-choque.

### Executar as ações somente na sequência indicada:

4. Girar o soquete da lâmpada no **sentido anti-horário** e retirar na direção da seta → Fig. 160.
  5. Puxar a lâmpada queimada do soquete para removê-la.
  6. Substituir a lâmpada incandescente queimada por uma lâmpada incandescente nova do mesmo modelo.
  7. Inserir a nova lâmpada no soquete cuidadosamente.
  8. Posicionar o soquete no alojamento e girar no **sentido horário** até o batente.
  9. Certificar-se de que o soquete está corretamente fixado no conjunto.
- Posicionar o conjunto da lanterna da placa de licença na abertura do para-choque, encaixar primeiro o lado direito e, em seguida o lado esquerdo. Atentar para a posição correta de instalação da lanterna da placa de licença, isso significa que a mola deve estar à esquerda.
11. Pressionar a lanterna da placa de licença no para-choque até que encaixe de forma audível.

### **NOTA**

Remover e instalar a lanterna da placa de licença no para-choque traseiro sempre com cuidado, evitando danos na pintura do veículo ou em outras peças do veículo.

## Troca de lanternas que utilizam LED

### **Introdução ao tema**

As lanternas que utilizam LED (Light Emitting Diode) possuem vida útil longa e não necessitam de trocas frequentes.

## Informações importantes

A Volkswagen recomenda que a troca das lanternas que utilizem LED seja feita em uma Concessionária Volkswagen.

As lanternas do veículo que utilizam LED estão relacionadas a seguir:

- **Lanterna do indicador de direção lateral:** localizadas nos espelhos retrovisores externos.
- **Lanterna de freio elevada (brake light):** localizada na tampa traseira, acima do vidro traseiro, no lado externo do veículo.

## Fusíveis

### Introdução ao tema

Basicamente, vários consumidores podem estar protegidos em conjunto por um fusível. Por outro lado, também é possível que vários fusíveis pertençam a um consumidor.

Substituir os fusíveis somente depois que a causa da falha tiver sido eliminada. Se um fusível novo queimar novamente após um curto período, o sistema elétrico deve ser verificado por uma Concessionária Volkswagen ou por uma empresa especializada.

### Identificação da cor dos fusíveis embaixo do painel de instrumentos

Cor	Intensidade da corrente em Ampere
Lilás	3
Marrom claro	5
Marrom	7,5
Vermelho	10
Azul	15
Amarelo	20
Branco ou incolor	25
Verde	30
Laranja	40

### ATENÇÃO

A alta tensão do sistema elétrico pode causar choques elétricos, graves queimaduras e a morte!

- Nunca encostar nos condutores elétricos do sistema de ignição.
- Evitar curtos-circuitos no sistema elétrico.

### ATENÇÃO

O uso de fusíveis inadequados, o reparo de fusíveis e a conexão em ponte de um circuito elétrico sem fusíveis podem causar um incêndio e ferimentos graves.

- Nunca instalar fusíveis que tenham uma intensidade de corrente maior. Substituir os fusíveis somente por fusíveis com a mesma capacidade (mesma cor e inscrição) e o mesmo tamanho.
- Nunca reparar fusíveis.
- Nunca substituir fusíveis por uma tira de metal, um clipe de escritório ou similares.

### NOTA

- Para evitar danos ao sistema elétrico do veículo, antes da troca de um fusível é necessário que a ignição, a luz e todos os consumidores elétricos estejam desligados e a chave do veículo esteja fora do cilindro da ignição.
- Se um fusível for substituído por um de maior capacidade, poderão surgir danos também em outras partes do sistema elétrico.
- Caixas de fusíveis abertas devem ser protegidas contra a penetração de impurezas e umidade. Impurezas e umidade nas caixas de fusíveis podem causar danos ao sistema elétrico.



Vários fusíveis podem pertencer a um consumidor.



Vários consumidores podem estar protegidos em conjunto por um fusível.

## Fusíveis do veículo

📖 Observe ⚠️ e ❶ no início desse capítulo na página 212.

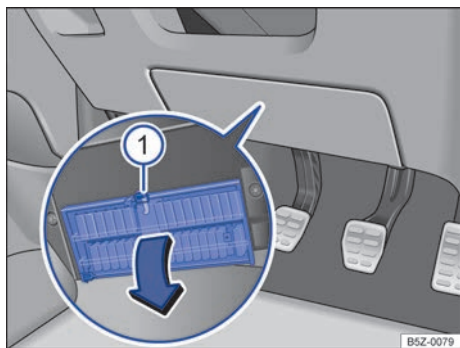

Fig. 161 No lado do condutor embaixo do painel de instrumentos: abrir a cobertura da caixa de fusíveis.

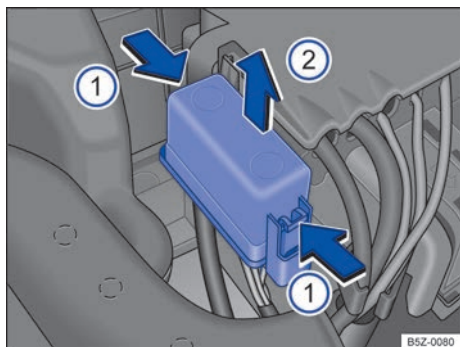

Fig. 162 No compartimento do motor: retirar cobertura da caixa de fusíveis.

Substituir os fusíveis somente por fusíveis com a mesma intensidade de corrente (mesma cor e inscrição) e o mesmo tamanho.

### Abrir e fechar a caixa de fusíveis embaixo do painel de instrumentos

- *Abrir*: pressionar a alavanca de travamento → Fig. 161 ❶ até que a cobertura se abra.
- Rebater a cobertura para baixo.
- *Fechar*: rebater a cobertura no sentido contrário à seta até que ela se trave audivelmente na alavanca de travamento ❶.

### Abrir a caixa de fusíveis no compartimento do motor

- Abrir a tampa do compartimento do motor ⚠️ → Página 224.
- Pressionar as travas no sentido da seta ❶ para destravar a cobertura da caixa de fusíveis → Fig. 162.
- Remover a cobertura por cima ❷.
- Para a *instalação*, colocar a cobertura sobre a caixa de fusíveis. Pressionar a cobertura para baixo, no sentido contrário ao da seta ❷, até que trave de forma audível.

### ❗ NOTA

- Remover cuidadosamente as coberturas das caixas de fusíveis e reinstalar corretamente para evitar danos no veículo.
- Caixas de fusíveis abertas devem ser protegidas contra a penetração de impurezas e umidade. Impurezas e umidade nas caixas de fusíveis podem causar danos ao sistema elétrico.

❶ No veículo há outros fusíveis além dos indicados neste capítulo. Estes devem ser trocados somente por uma Concessionária Volkswagen ou por uma empresa especializada. <

## Caixa de fusíveis no painel de instrumentos

📖 Observe ⚠️ e ⓘ no início desse capítulo na página 212.

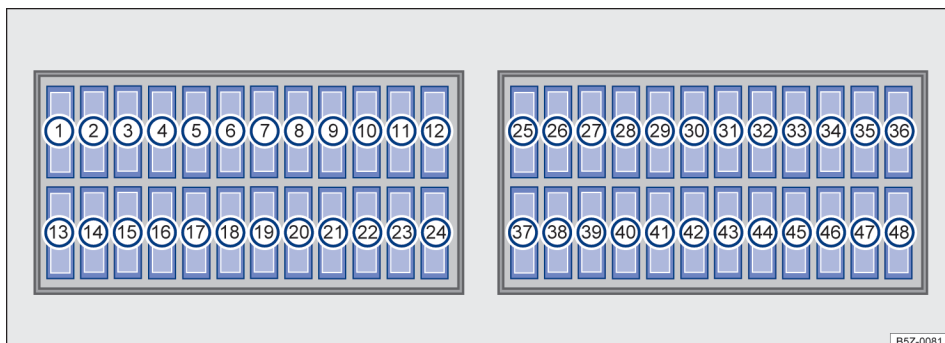

Fig. 163 Caixa de fusíveis.

A Volkswagen recomenda manter sempre no veículo alguns fusíveis de reserva (como, por exemplo, fusíveis de 5 A, 10 A, 15 A, 20 A, 25 A e 30 A para veículos sem ar-condicionado ou 40 A para veículos com ar-condicionado).

Alguns fusíveis indicados podem ser específicos de determinadas versões.

Abaixo são representadas as localizações com suas respectivas funções para os equipamentos que podem estar disponíveis para o seu veículo:

1	Farol / Farol de neblina (BCM)
2	Rádio
3	Farol de longo alcance
4	Livre
5	Rádio / Câmera de ré
6	Desembaçador do vidro traseiro
7	Módulo do airbag
8	Teto solar elétrico
9	Livre
10	Módulo da direção elétrica (CEPS)
11	Interruptor rotativo de luzes (BCM)
12	Livre
13	Livre
14	Espelho retrovisor elétrico
15	Embreagem eletromagnética do ar-condicionado
16	Travamento central
17	Interruptor rotativo de luzes (BCM)
18	Limpador do vidro traseiro



19	Livre
20	Tomada 12V no compartimento de bagagem
21	Sistema de informações Volkswagen (volante multifunções)
22	Acionador elétrico dos vidros / Rebaixamento do espelho retrovisor externo direito (Tilt down)
23	Transformador / bobina de ignição
24	Módulo ABS / ESC
25	Indicadores de direção / Luz de freio
26	Interruptor do limpador do para-brisa / Lavador do para-brisa
27	Tomada de diagnóstico
28	Instrumento combinado / Ventilação interna / ECU / Relé do sistema de injeção
29	Limpador do para-brisa
30	Unidade de controle do motor
31	Luzes de posição do lado direito (BFM)
32	Luzes da placa de licença / Painel de instrumentos (BFM)
33	Bomba de combustível
34	Sistema de partida a frio (TOTALFLEX)
35	Farol alto / Luz indicadora no painel de instrumentos
36	Farol baixo lado esquerdo (BFM) / Farol alto / Farol baixo do lado esquerdo
37	Luzes de marcha a ré



38	Instrumento combinado / Relé da bomba de combustível / Relé do sistema de partida a frio (TOTALFLEX) / Pressostato do ar-condicionado / Iluminação do porta-luvas / Controle de distância de estacionamento / Antiofuscante automático do espelho retrovisor interno / Relé de corte do ar-condicionado / ECU / BCM / BFM - Eletrônica
39	Iluminação do compartimento de bagagem / Iluminação interna / Iluminação interna traseira / Iluminação do espelho dos

40	para-sóis / Sensor do monitoramento do compartimento interno (ultrassom) / Sensor de chuva
40	Eletrônica BCM / BFM
41	Buzina / Buzina do alarme
42	Ventilação interna
43	Luzes de posição do lado esquerdo (BFM)
44	Bicos injetores de combustível / Sensor de embreagem / Sensor de freio / Relé da válvula de partida a frio (TOTALFLEX)
45	Sonda lambda / Cânister (válvula AKF)
46	Livre
47	Farol baixo lado direito (BFM) / Farol alto / Farol baixo do lado direito (BCM)
48	Acendedor de cigarros / Tomada 12 V

## Caixa de fusíveis no compartimento do motor

Observe  e  no início desse capítulo na página 212.

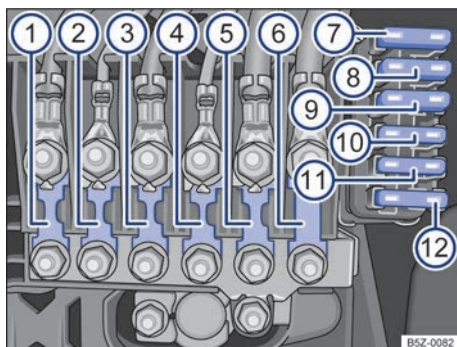



Fig. 164 Caixa de fusíveis.

Os fusíveis estão localizados no compartimento do motor, acima da bateria do veículo → .

Os fusíveis no compartimento do motor só deverão ser substituídos por uma empresa especializada. Para isto, a Volkswagen recomenda as Concessionárias Volkswagen.

Abaixo são representadas as localizações com as respectivas funções e intensidade de corrente em Amperes para os equipamentos que podem estar disponíveis para o seu veículo:

①	Livre	-
②	ABS / ESC	40 A
③	Direção elétrica (CEPS)	50 A
④	Ventilador do radiador - 2ª velocidade	40 A
⑤	Alimentação do compartimento interno	110 A
⑥	Alternador	175 A
⑦	ABS / ESC	25 A
⑧	Ventilador do radiador - 1ª velocidade	30 A
⑨	Livre	-
⑩	Alimentação de referência da unidade de controle BFM / BCM	5 A
⑪	Livre	10 A
⑫	Livre	30 A

### ATENÇÃO

Antes de qualquer trabalho no compartimento do motor sempre ler e observar as notas de avisos → Página 224, *Orientações de segurança para preparações para trabalhos no compartimento do motor*. O compartimento do motor de todos os veículos é uma área perigosa e pode causar ferimentos graves.

## Substituir os fusíveis queimados

📖 Observe ⚠️ e ⓘ no início desse capítulo na página 212.

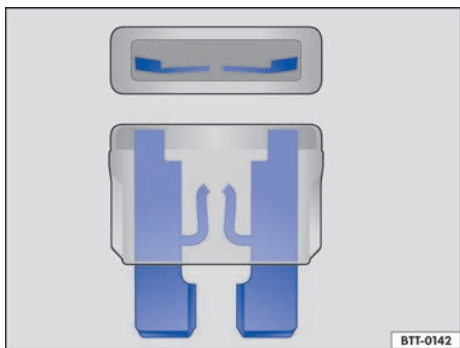

Fig. 165 Representação de um fusível queimado.

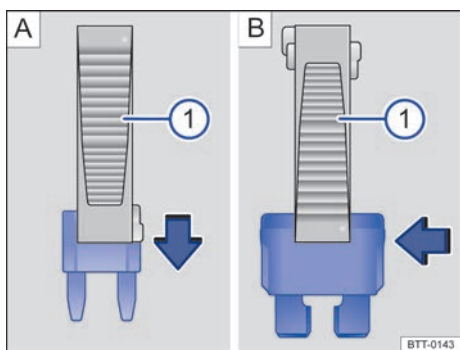

Fig. 166 Remover ou instalar um fusível com a garra da pinça de plástico ⓘ.

### Preparações

- Desligar a ignição, a luz e todos os consumidores elétricos.
- Abrir a respectiva caixa de fusíveis → Página 213.

### Reconhecer fusíveis queimados

Um fusível queimado pode ser reconhecido pela tira metálica rompida → Fig. 165.

Iluminar o fusível com um lanterna. Dessa maneira, um fusível queimado pode ser reconhecido mais facilmente.

### Substituir o fusível

- Se necessário, retirar a pinça de plástico → Fig. 166 ⓘ do suporte. O suporte se encontra na parte traseira da caixa de fusíveis perto da tomada de conexão para diagnóstico.
- Em caso de *fusíveis pequenos*, encaixar a garra ⓘ por cima → Fig. 166 A.
- Em caso de *fusíveis maiores*, empurrar a garra ⓘ lateralmente sobre o fusível → Fig. 166 B.
- Retirar o fusível queimado.
- Caso o fusível esteja queimado, substituir o fusível por um novo da *mesma* intensidade de corrente (mesma cor e inscrição) e do *mesmo* tamanho → ⓘ.
- Recolocar a cobertura ou fechar a tampa da caixa de fusíveis.
- Se for o caso, colocar a pinça de plástico de volta no suporte atrás da caixa de fusíveis.

### ⓘ NOTA

Se um fusível for substituído por outro de maior capacidade, poderão surgir danos em outras partes do sistema elétrico. ◀

## Auxílio à partida

### 📖 Introdução ao tema

Se o motor não pegar porque a bateria está descarregada, é possível utilizar a bateria de outro veículo para a partida. Antes do auxílio à partida, eventualmente verificar o visor da bateria do veículo → Página 239.

Não pode haver contato entre os dois veículos, caso contrário, poderá haver fluxo de corrente assim que os polos positivos forem ligados.

A bateria descarregada deve ser corretamente ligada ao sistema elétrico do veículo.

Os cabos auxiliares de partida devem ser apropriados e com o comprimento suficiente para manter os veículos afastados.

### ⚠️ ATENÇÃO

A utilização inadequada dos cabos auxiliares de partida e um auxílio à partida realizado de forma incorreta podem causar uma explosão da ▶

bateria do veículo e ferimentos graves. Para reduzir o risco de explosão da bateria do veículo, observar o seguinte:

- Todos os trabalhos na bateria do veículo e no sistema elétrico podem causar queimaduras graves, incêndios e choques elétricos. Antes de qualquer trabalho na bateria do veículo, ler e observar sempre os seguintes alertas e precauções de segurança → Página 239, *Bateria do veículo*.
- A bateria do veículo fornecedora de corrente deve ter a mesma tensão (12 V) e aproximadamente a mesma capacidade (ver gravação na bateria do veículo) que a bateria do veículo descarregada.
- Nunca carregar uma bateria do veículo congelada ou que tenha sido descongelada. Uma bateria do veículo descarregada pode congelar em temperaturas em torno de 0 °C.
- Uma bateria do veículo congelada ou que tenha sido descongelada deve ser substituída.
- Durante o auxílio à partida, uma mistura de gás detonante altamente explosiva é formada na bateria do veículo. Manter fogo, faíscas, chamas expostas e cigarros em brasa sempre distantes da bateria do veículo. Nunca utilizar um telefone móvel enquanto os cabos auxiliares de partida são conectados e desconectados.
- Carregar a bateria do veículo somente em locais bem ventilados, pois no auxílio à partida é formada uma mistura de gás detonante altamente explosiva.
- Os cabos auxiliares de partida nunca devem entrar em contato com peças giratórias no compartimento do motor.
- Nunca confundir o polo positivo com o polo negativo ou conectar os cabos auxiliares de partida incorretamente.
- Observar o manual de instruções do fabricante do cabo auxiliar de partida.

### ! NOTA

Para evitar danos consideráveis ao sistema elétrico do veículo, observar o seguinte:

- Cabos auxiliares de partida conectados incorretamente podem provocar um curto-circuito.
- Não deve haver contato entre os veículos, do contrário, poderá haver fluxo de corrente ao conectar os polos positivos.

## Executar o auxílio à partida

📖 Observe ⚠ e ⚡ no início desse capítulo na página 216.

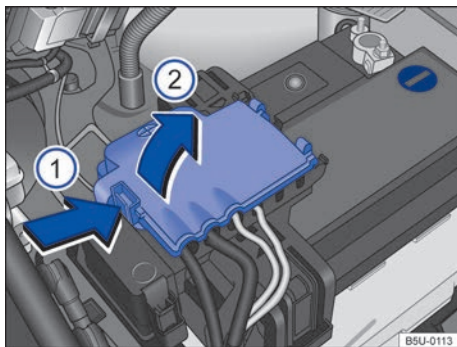

Fig. 167 Compartimento do motor: acesso ao terminal positivo da bateria.

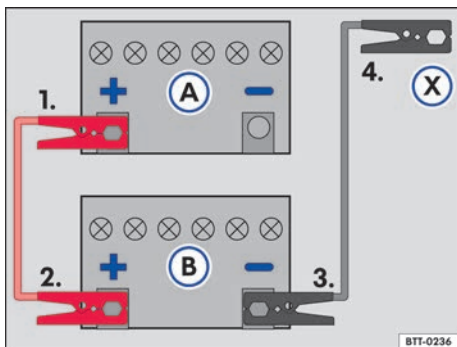

Fig. 168 Esquema para a conexão dos cabos auxiliares de partida: bateria do veículo descarregada (A) e bateria do veículo fornecedora de corrente (B).

Legenda para → Fig. 168:

- (A) Veículo com bateria do veículo descarregada que recebe auxílio à partida.
- (B) Veículo com a bateria fornecedora de corrente que dá auxílio à partida.
- (X) Ponto de aterramento adequado: uma peça de metal maciça parafusada firmemente ao bloco do motor.

A bateria do veículo descarregada deve estar conectada de maneira correta à rede elétrica do veículo.

Os veículos não devem encostar um no outro. Caso contrário, uma corrente pode circular ao se conectar o polo positivo.

Atentar para o contato metálico satisfatório das garras conectadas aos polos.

Caso o motor não comece a funcionar, interromper o processo de partida após 10 segundos e repetir após cerca de um minuto.

Executar as ações sempre na sequência indicada.

### Conectar o cabo auxiliar de partida

- Desligar a ignição nos dois veículos → Página 101.
- Abrir a cobertura do polo positivo. Para abrir pressionar a trava no sentido da seta → Fig. 167 ①, rebater a cobertura para o lado no sentido da seta ②.
- Conectar uma extremidade do cabo auxiliar de partida *vermelho* ao polo positivo → Fig. 168 ⊕ do veículo com a bateria do veículo descarregada ① → ⚠.
- Conectar a outra extremidade do cabo auxiliar de partida *vermelho* ao polo positivo ⊕ da bateria do veículo fornecedora de corrente ②.
- Conectar uma extremidade do cabo de auxílio na partida *preto* ao polo negativo ⊖ da bateria do veículo fornecedora de corrente ③.
- Conectar a outra extremidade do cabo auxiliar de partida *preto* ⊗ no veículo com a bateria do veículo descarregada em uma peça maciça de metal aparafusada firmemente ao bloco do motor ou no próprio bloco do motor - porém não nas proximidades da bateria ④ → ⚠.
- Dispor os condutores do cabo auxiliar de partida de modo que não entrem em contato com peças giratórias do compartimento do motor.

### Ligar o motor

- Ligar o motor do veículo fornecedor de corrente e deixar funcionando em marcha lenta.
- Ligar o motor do veículo com a bateria do veículo descarregada e esperar dois a três minutos até que o motor “funcione uniformemente”.

### Remover o cabo auxiliar de partida

- Antes de desconectar o cabo auxiliar de partida, desligar o farol baixo, se estiver ligado.
- Ligar o ventilador do aquecimento e o desembaçador do vidro traseiro do veículo com a bateria do veículo descarregada para reduzir picos de tensão no momento da desconexão dos cabos.
- Remover o cabo auxiliar de partida com o motor em funcionamento exatamente na sequência inversa à descrita acima.
- Fechar a cobertura do polo positivo da bateria.

### ⚠ ATENÇÃO

Um auxílio à partida executado de forma incorreta pode provocar uma explosão da bateria do veículo e ferimentos graves. Para reduzir o risco de explosão da bateria do veículo, observar o seguinte:

- Todos os trabalhos na bateria do veículo e no sistema elétrico podem causar queimaduras graves, incêndios e choques elétricos. Antes de qualquer trabalho na bateria do veículo, ler e observar sempre os seguintes alertas e precauções de segurança → Página 239, *Bateria do veículo*.
- Assegurar que não haja pessoas no interior do veículo durante a conexão dos cabos auxiliares de partida na bateria. Em caso de pane elétrica, os airbags podem ser acionados acidentalmente e provocar lesões graves ou até fatais nos ocupantes do veículo.
- Usar sempre uma proteção adequada para os olhos e nunca se debruçar sobre a bateria do veículo.
- Conectar os cabos na sequência correta – primeiro o cabo positivo, depois o cabo negativo.
- Nunca fixar o cabo negativo em peças do sistema de combustível ou nas tubulações do freio.
- As partes não isoladas das garras dos polos não devem se tocar. Além disso, o cabo fixado no polo positivo da bateria do veículo não deve entrar em contato com peças do veículo condutoras de corrente.
- Verificar o visor da bateria do veículo e, se necessário, utilizar uma lanterna. Caso esteja amarelo-claro ou incolor, não executar o auxílio à partida e procurar auxílio técnico especializado. ▶

- Evitar descargas eletrostáticas nas imediações da bateria do veículo. O gás detonante que escapa da bateria do veículo pode se inflamar pela formação de faíscas.
- Nunca executar o auxílio à partida se a bateria do veículo estiver danificada, congelada ou que tenha sido descongelada.

### ! NOTA

Um cabo auxiliar de partida incorretamente ligado pode provocar danos consideráveis no sistema elétrico do veículo.

## Puxar e rebocar

### Introdução ao tema

Ao puxar ou rebocar, observar as prescrições legais.

**Um veículo com bateria descarregada não deve ser rebocado por motivos técnicos.**

**Basicamente, um veículo não deve ser puxado. Em vez disso, utilizar o auxílio à partida**  
→ Página 216.

Ao rebocar o veículo com o motor desligado e a ignição ligada, a bateria do veículo se descarrega, dependendo da carga da bateria do veículo, depois de apenas poucos minutos a queda de voltagem pode ser tão grande que nenhum consumidor elétrico funcione mais no interior do veículo, por exemplo, as luzes de advertência.

### ! ATENÇÃO

Nunca rebocar um veículo sem corrente.

- Nunca retirar a chave do veículo do cilindro da ignição.
- Se durante o processo de rebocagem o veículo ficar sem corrente, interromper imediatamente a operação de reboque e procurar auxílio técnico especializado.

### ! ATENÇÃO



Ao rebocar um veículo, o comportamento de direção e o efeito de frenagem se alteram bastante. Para reduzir o risco de acidentes ou de ferimentos graves, observar o seguinte:

- Como condutor do veículo rebocado:
  - Para frear, é necessário mais força no pedal, pois o servofreio não está atuando. Estar sempre atento para não colidir com o veículo de tração.
  - É necessário mais força para guiar o veículo, pois a direção assistida não funciona com o motor parado.
- Como condutor do veículo de tração:
  - Acelerar de forma especialmente cautelosa e cuidadosa.
  - Evitar manobras de direção e de frenagem súbitas.
  - Frear antes do usual e com pressão mais suave no pedal.

### ! NOTA

- Desinstalar e instalar cuidadosamente a cobertura e a argola de reboque para não danificar o veículo, por exemplo, a pintura do veículo.
- Combustível não queimado pode alcançar o catalisador e o danificá-lo durante o reboque.

## Antes de rebocar

 **Observe**  e  no início desse capítulo na página 219.

Sempre que for necessário rebocar o seu veículo, recomendamos utilizar o **Volkswagen Service**, disponível por 12 meses contados a partir da data de aquisição do veículo, ou outro serviço de guincho especializado, usando caminhão-reboque ou plataforma. Se utilizar um caminhão-reboque o veículo deverá ser seguramente sustentado pelas rodas dianteiras. Assegure-se que o veículo esteja desengatado e a alavanca do freio de estacionamento solta.

No caso de optar por rebocar o veículo com a argola de reboque rosqueável, para esse procedimento poderá ser obtida a argola de reboque em um Concessionária Volkswagen.

### ! NOTA

Respeite sempre a legislação de trânsito vigente sobre o procedimento de reboque.

 Para maiores informações sobre o Volkswagen Service consultar no site [www.vw.com.br](http://www.vw.com.br).

## Orientações para rebocar

📖 Observe ⚠️ e ⚠️ no início desse capítulo na página 219.

### Barra de reboque rígida

A melhor forma e mais segura de rebocar é com uma barra de reboque rígida.

Fixar a barra de reboque rígida somente nas argolas previstas para isto ou no dispositivo de reboque.

### Quando o próprio veículo precisar ser rebocado:

Verificar se o veículo pode ser rebocado  
→ Página 220, *Quando o veículo não pode ser rebocado?*

- Colocar a alavanca de troca de marcha na posição neutra .
- Não deixar rebocar com velocidade superior a 50 km/h.
- Não deixar rebocar por mais de 50 km.

### Quando o veículo não pode ser rebocado?

- Se, devido a um dano, a transmissão do veículo não contiver mais lubrificante.
- Se, por exemplo, após um acidente não puder ser garantida a liberdade das rodas ou o funcionamento do volante.

 O veículo somente pode ser rebocado se o freio de estacionamento estiver solto. <

## Montar a argola de reboque dianteira (variante 1)

📖 Observe ⚠️ e ⚠️ no início desse capítulo na página 219.

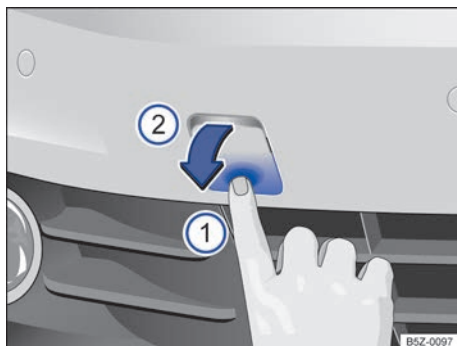

**Fig. 169** No para-choque dianteiro à direita: soltar e remover a cobertura.



**Fig. 170** No para-choque dianteiro à direita: rosquear a argola de reboque.

O alojamento para a argola de reboque rosqueável está localizado à direita do para-choque dianteiro, atrás de uma cobertura → Fig. 169.

Observar as orientações para a rebocagem  
→ Página 220.

### Montar a argola de reboque dianteira

A argola de reboque rosqueável poderá ser obtida em uma Concessionária Volkswagen que deve ser acondicionada na caixa de ferramentas de bordo no compartimento de bagagem. ▶

- Retirar argola de reboque (quando adquirida) da ferramenta de bordo do compartimento de bagagem → Página 199.
- Pressionar na área inferior da cobertura → Fig. 169 ① para soltar o travamento da cobertura.
- Retirar a cobertura para frente ② e deixá-la pendurada no veículo.
- Rosquear a argola de reboque tão firme quanto possível **no sentido anti-horário** no alojamento → Fig. 170 ① → ②. Utilizar um objeto apropriado com o qual a argola de reboque possa ser rosqueada com firmeza no alojamento.
- Depois do procedimento de reboque, desrosquear a argola de reboque **no sentido horário**.
- Colocar a lingueta inferior da cobertura na abertura do para-choque e conduzir a lingueta superior com cuidado para o canto da abertura, se for o caso, pressionar por cima a lingueta superior.
- Pressionar a área superior da cobertura, até que a lingueta inferior se trave no para-choque.

#### ❗ NOTA

A argola de reboque deve estar sempre rosqueada firmemente e por completo no alojamento. Caso contrário, a argola de reboque pode ser arrencada do seu alojamento durante a rebocagem. <

## Montar a argola de reboque dianteira (variante 2)

📖 Observe ⚠ e ⚠ no início desse capítulo na página 219.

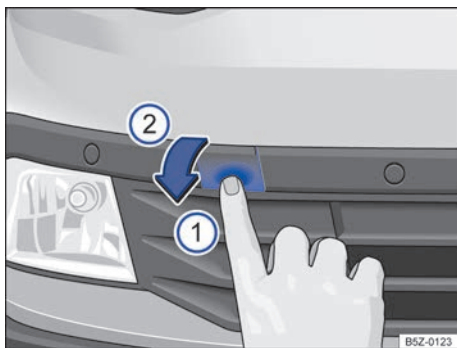

Fig. 171 No para-choque dianteiro à direita: soltar e remover a cobertura.



Fig. 172 No para-choque dianteiro à direita: rosquear a argola de reboque.

O alojamento para a argola de reboque rosqueável está localizado à direita do para-choque dianteiro, atrás de uma cobertura → Fig. 171.

Observar as orientações para a rebocagem → Página 220.

### Montar a argola de reboque dianteira

A argola de reboque rosqueável poderá ser obtida em uma Concessionária Volkswagen que deve ser acondicionada na caixa de ferramentas de bordo no compartimento de bagagem. ►

- Retirar argola de reboque (quando adquirida) da ferramenta de bordo do compartimento de bagagem → Página 199.
- Pressionar na área inferior da cobertura → Fig. 171 ① para soltar o travamento da cobertura.
- Retirar a cobertura para frente ② e deixá-la pendurada no veículo.
- Rosquear a argola de reboque tão firme quanto possível **no sentido anti-horário** no alojamento → Fig. 172 ① → ②. Utilizar um objeto apropriado com o qual a argola de reboque possa ser rosqueada com firmeza no alojamento.
- Depois do procedimento de reboque, desrosquear a argola de reboque no **sentido horário**.
- Colocar a lingueta inferior da cobertura na abertura do para-choque e conduzir a lingueta superior com cuidado para o canto da abertura, se for o caso, pressionar por cima a lingueta superior.
- Pressionar a área superior da cobertura, até que a lingueta inferior se trave no para-choque.

#### ⓘ **NOTA**

A argola de reboque deve estar sempre rosqueada firmemente e por completo no alojamento. Caso contrário, a argola de reboque pode ser arancada do seu alojamento durante a rebocagem. ◀

### Utilizar a argola de reboque traseira (variante 1)

📖 Observe ⚠ e ⓘ no início desse capítulo na página 219.

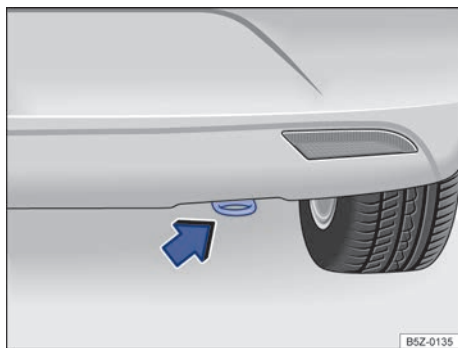

Fig. 173 No para-choque traseiro à direita: argola de reboque.

O alojamento da argola de reboque traseira está localizada do lado direito, por baixo do para-choque → Fig. 173.

Observar as orientações para a rebocagem → Página 223. ▶

### Utilizar a argola de reboque traseira (variante 2)

📖 Observe ⚠ e ⓘ no início desse capítulo na página 219.

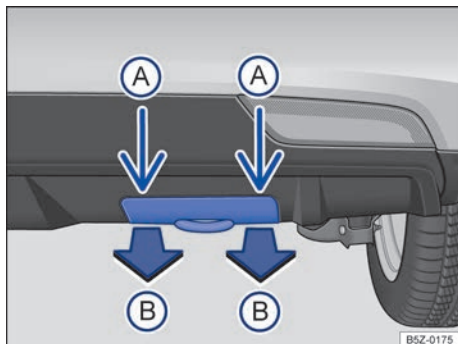

Fig. 174 No para-choque traseiro à direita: argola de reboque traseira - para-choque com cobertura removível. ▶



O alojamento da argola de reboque traseira está localizada do lado direito do para-choque, atrás de uma cobertura → Fig. 174.

- Desencaixar a cobertura, pela parte inferior, puxando-a no sentido da seta **(B)**.
- Em seguida, puxar cuidadosamente a cobertura para fora, desencaixando a parte superior **(A)** até removê-la totalmente.
- Se for o caso, guardar a cobertura no compartimento de bagagem.

Observar as orientações para a rebocagem → Página 223.

- Para frear, é necessário mais força no pedal, pois o servofreio não está atuando. Não colidir com o veículo de tração.
- Observar as informações e orientações do Manual de instruções do veículo a ser rebocado.

#### Condutor do veículo de tração:

- Acelerar de forma especialmente cautelosa e cuidadosa. Evitar manobras de direção súbitas.
- Frear antes do usual e com pressão mais suave no pedal.
- Observar as informações e orientações do Manual de instruções do veículo rebocado.

## Orientações para condução ao rebocar

📖 **Observe** ⚠️ e ⓘ no início desse capítulo na página 219.

A rebocagem exige uma certa prática, principalmente na utilização de uma barra de reboque rígida. Ambos os condutores devem estar familiarizados com as particularidades do processo de rebocagem. Por isso, condutores sem prática não devem rebocar.

Ao conduzir, atentar para que não ocorram forças de tração não suportáveis e tensões exageradas por solavancos. Em manobras de reboque afastadas de estradas pavimentadas, existe sempre o risco de sobrecarregar as peças de fixação.

Se o veículo for rebocado com as luzes de advertência e a ignição ligados, ainda é possível indicar a direção para uma conversão. Acionar a alavanca dos indicadores de direção para o sentido desejado. A luz de advertência é interrompida enquanto os indicadores de direção são utilizados. Assim que a alavanca dos indicadores de direção estiver novamente na posição neutra, a luz de advertência é ativada automaticamente.

#### Condutor do veículo rebocado:

- Deixar a ignição ligada para que o volante não trave e para que os indicadores de direção, a buzina, os limpadores dos vidros e os lavadores dos vidros possam ser ligados.
- Como a direção assistida não funciona com o motor parado, é necessário aplicar mais força para dirigir.

# Verificação e reabastecimento

## No compartimento do motor

### Orientações de segurança para preparações para trabalhos no compartimento do motor

Antes de qualquer trabalho no motor ou no compartimento do motor, estacionar sempre o veículo com segurança sobre um piso plano e firme.

O compartimento do motor de um veículo é uma área perigosa. Nunca realizar trabalhos no motor ou no compartimento do motor sem o conhecimento das ações necessárias e das precauções de segurança geralmente válidas, bem como sem os recursos, fluidos e ferramentas adequadas à disposição → **⚠**! Caso necessário, deixar que todos os trabalhos sejam realizados por uma Concessionária Volkswagen ou por uma empresa especializada. Trabalhos inadequados podem causar ferimentos graves.

#### **⚠ ATENÇÃO**

Movimentos involuntários do veículo durante os trabalhos de manutenção podem causar ferimentos graves.

- Nunca trabalhar sob o veículo quando este não estiver seguro contra movimentação. Se for necessário trabalhar sob o veículo enquanto as rodas estiverem em contato com o solo, o veículo deve estar parado em um plano, as rodas devem estar travadas e a chave do veículo deve estar fora do cilindro da ignição.
- Se for necessário trabalhar sob o veículo, este deve ser apoiado adicionalmente com caletes adequados. O macaco não é suficiente para essa finalidade e pode falhar, o que pode causar ferimentos graves.

#### **⚠ ATENÇÃO**

O compartimento do motor de todo veículo é uma área perigosa e pode causar ferimentos graves!

- Em todos os trabalhos, ser sempre extremamente prevenido e cauteloso, bem como observar as precauções de segurança geralmente válidas. Nunca assumir um risco pessoal.
- Realizar trabalhos no motor e no compartimento do motor somente quando estiver familiarizado com as ações necessárias. Quando houver insegurança sobre o que fazer, os trabalhos necessários deverão ser realizados por uma Concessionária Volkswagen ou por uma empresa especializada. Ferimentos graves podem resultar de trabalhos realizados incorretamente.
- Nunca abrir ou fechar a tampa do compartimento do motor enquanto sair vapor ou líquido de arrefecimento. Vapor quente ou líquido de arrefecimento podem causar queimaduras graves. Esperar sempre até que não se note mais vapor ou líquido de arrefecimento saindo do compartimento do motor.
- Deixar sempre o motor esfriar antes de abrir a tampa do compartimento do motor.
- Peças quentes do motor ou do sistema de escape podem queimar a pele se tocadas.
- Quando o motor tiver esfriado, deve-se atentar ao seguinte antes de abrir a tampa do compartimento do motor:
  - Puxar o freio de estacionamento e colocar a alavanca de troca de marcha na posição neutra.
  - Retirar a chave do veículo do cilindro da ignição.
  - Manter crianças sempre longe do compartimento do motor e sob a supervisão de adultos.
- Com o motor quente, o sistema de arrefecimento do motor está sob pressão. Nunca abrir a tampa do reservatório do líquido de arrefecimento do motor com o motor quente. Caso isso seja feito, o líquido de arrefecimento pode respingar e causar queimaduras e outros ferimentos graves.
  - Depois de esfriar, girar a tampa lentamente e com muito cuidado no sentido anti-horário enquanto pressiona a tampa levemente para baixo.
  - Proteger sempre o rosto, as mãos e os braços do líquido de arrefecimento quente ou do vapor com um pano grande e espesso.

- Ao reabastecer, não derramar fluidos sobre partes do motor ou sobre o sistema de escape. Os fluidos derramados podem causar incêndios.

### ATENÇÃO

A alta tensão do sistema elétrico pode causar choques elétricos, queimaduras, ferimentos graves e a morte!

- Nunca colocar o sistema elétrico em curto-circuito. A bateria do veículo poderia explodir.
- Para reduzir o risco de um choque elétrico e de ferimentos graves, observar o seguinte enquanto o motor estiver em funcionamento ou durante a partida:
  - Nunca encostar nos condutores elétricos do sistema de ignição.
  - Nunca encostar nos cabos de alimentação.

### ATENÇÃO

No compartimento do motor encontram-se peças girando que podem causar ferimentos graves.

- Nunca encostar na área do ventilador do radiador ou diretamente na ventoinha. O contato com as lâminas do rotor pode causar ferimentos graves. A ventoinha é controlada por temperatura e pode ligar por conta própria - mesmo com a ignição desligada ou com a chave do veículo fora do cilindro da ignição.
- Quando for necessário realizar trabalhos durante o processo de partida ou com o motor em funcionamento, existe um perigo de morte devido às peças giratórias, por exemplo, correia dentada ou poly-v, gerador, ventilador do radiador e devido ao sistema de ignição de alta tensão. Agir sempre com extrema cautela.
  - Atentar sempre para que nenhuma parte do corpo, joias, gravatas, peças de roupa folgadas e cabelos compridos possam alcançar peças giratórias do motor. Antes do trabalho, remover sempre joias e gravatas, prender cabelos compridos para cima e apertar todas as peças de roupa contra o corpo para evitar que se prendam em peças do motor.

- Acionar o pedal do acelerador sempre com cautela e nunca desatentadamente. O veículo pode entrar em movimento mesmo com o freio de estacionamento puxado.

- Não deixar nenhum objeto como, por exemplo, panos de limpeza ou ferramentas no compartimento do motor. Objetos deixados para trás podem causar deficiências de funcionamento, danos ao motor e um incêndio.

### ATENÇÃO

Fluidos e alguns materiais no compartimento do motor são facilmente inflamáveis e podem causar incêndios e ferimentos graves!

- Nunca fumar nas proximidades do compartimento do motor.
- Nunca trabalhar nas proximidades de chamas expostas ou faíscas.
- Nunca derramar fluidos sobre o motor. Estes podem inflamar com peças quentes do motor e causar ferimentos.
- Se forem necessários trabalhos no sistema de combustível ou no sistema elétrico, observar o seguinte:
  - Desconectar sempre a bateria do veículo.
  - Nunca trabalhar perto de aquecimentos, aquecedores de passagem ou outras chamas expostas.

### NOTA

Ao trocar ou reabastecer fluidos, atentar para que os fluidos estejam nos recipientes corretos. Fluidos incorretos podem causar deficiências de funcionamento graves e danos ao motor!

 Os fluidos que são derramados do veículo são prejudiciais ao meio ambiente. Por esse motivo, controlar periodicamente o piso sob o veículo. Se forem visíveis manchas de óleo ou de outros fluidos no piso, inspecionar o veículo em uma Concessionária Volkswagen. <

## Preparar o veículo para trabalhos no compartimento do motor

### Lista de controle

Realizar as seguintes ações sempre na sequência indicada antes de qualquer trabalho no compartimento do motor → ⚠:

- ✓ Estacionar o veículo sobre um piso plano e firme.
- ✓ Pisar no pedal do freio e manter até o motor estar desligado.
- ✓ Puxar o freio de estacionamento → Página 112.
- ✓ Colocar a alavanca de troca de marcha na posição neutra → Página 105.
- ✓ Desligar o motor e retirar a chave do veículo do cilindro da ignição → Página 101.

- ✓ Deixar o motor esfriar suficientemente.
- ✓ Manter crianças e outras pessoas sempre afastadas do compartimento do motor.
- ✓ Assegurar que o veículo não possa se mover inesperadamente.

### ⚠ ATENÇÃO

A observância da lista de controle é essencial para a segurança do condutor, passageiros e demais condutores, evitando possíveis acidentes.

- Seguir sempre as ações da lista de controle e observar as precauções de segurança nela descritas.

## Abrir e fechar a tampa do compartimento do motor

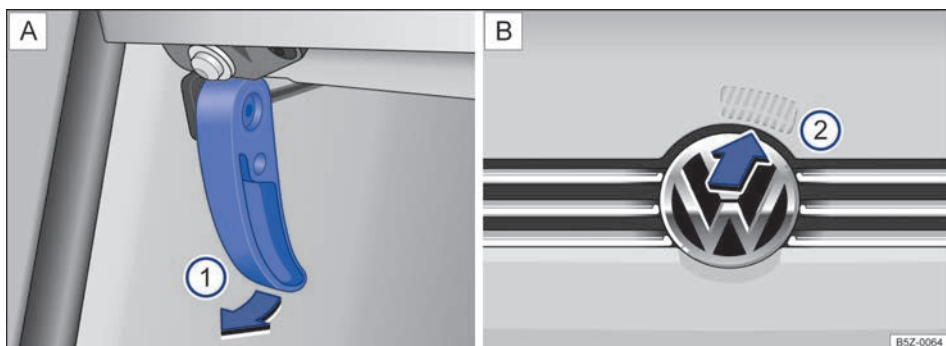
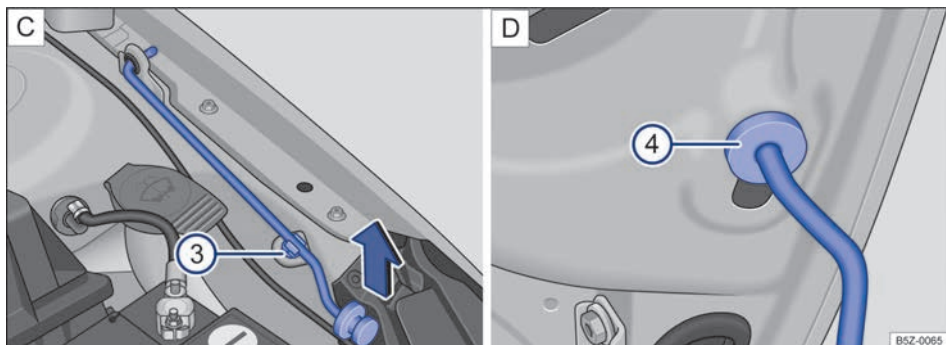

Fig. 175 A: alavanca de destravamento na área para os pés do lado do condutor ①. B: alavanca de destravamento na parte interna da tampa do compartimento do motor ②.



**Fig. 176** C: haste de sustentação da tampa do compartimento do motor (3). D: tampa do motor protegida com a haste de sustentação da tampa (4).

### Abrir a tampa do compartimento do motor

- Antes de abrir a tampa do compartimento do motor, assegurar que os braços dos limpadores do para-brisa estejam encostados no para-brisa → ①.
- Puxar a alavanca de destravamento (1) no sentido da seta → Fig. 175 - A. A tampa do compartimento do motor salta para fora da trava do fecho pela pressão da mola → ⚠.
- Levantar um pouco a tampa do compartimento do motor e, ao mesmo tempo, pressionar para cima a alavanca de destravamento (2) - B, que está localizada na parte interna da tampa, no sentido da seta para abrir completamente a tampa do compartimento do motor.
- Puxar a haste de sustentação da tampa pela extremidade no sentido da seta (3) - C e posicioná-la no local indicado para engate (4) - D.

### Fechar a tampa do compartimento do motor

- Levantar um pouco a tampa do compartimento do motor → ⚠.
- Retirar a haste de sustentação do furo (4) - D e encaixá-la no clip de fixação (3) - C localizado na tampa do compartimento do motor.
- Soltar a tampa do compartimento do motor de uma altura de aproximadamente 20 cm na região da trava do fecho - não pressionar!

Se a tampa do compartimento do motor não se fechar, abrir a tampa novamente e fechá-la corretamente.

A tampa do compartimento do motor fechada corretamente fica alinhada com as peças adjacentes da carroceria.

### ⚠ ATENÇÃO

Quando a tampa do compartimento do motor estiver aberta suportada pela haste de sustentação não se apoiar ou aplicar esforço de fechamento na tampa, pois a haste será danificada e pode causar ferimentos graves.

### ⚠ ATENÇÃO

Uma tampa do compartimento do motor fechada incorretamente pode se abrir subitamente durante a condução e bloquear a vista para frente. Isto pode causar acidentes e ferimentos graves.

- Após fechar a tampa do compartimento do motor, verificar se a trava engatou corretamente no fecho. A tampa do compartimento do motor deve estar alinhada com as peças adjacentes da carroceria.
- Se for constatado durante a condução que a tampa do compartimento do motor não está fechada corretamente, parar imediatamente e fechar a tampa do compartimento do motor.
- Abrir ou fechar a tampa do compartimento do motor somente se não houver ninguém em seu raio de abertura.

### ⓘ NOTA

Para evitar danos à tampa do compartimento do motor e aos braços dos limpadores dos vidros, somente abrir a tampa do compartimento do motor com os limpadores dos vidros rebatidos. ◀

## Fluidos e recursos

**Todos os fluidos e recursos** são continuamente aperfeiçoados, como, por exemplo, correias dentadas, pneus, líquido de arrefecimento do motor, óleos do motor e também velas de ignição e bateria do veículo. Por isso, a troca de fluidos e recursos deve ser realizada por uma Concessionária Volkswagen ou por uma empresa especializada. As Concessionárias Volkswagen estão sempre informadas sobre as mudanças.

### ⚠ ATENÇÃO

Fluidos e recursos inadequados, bem como sua utilização incorreta, podem causar acidentes, ferimentos graves, queimaduras e intoxicação.

- Conservar fluidos somente em recipientes originais fechados.
- Nunca utilizar latas de alimentos, garrafas ou outros recipientes vazios para armazenar fluidos, pois assim há risco de que o fluido armazenado possa ser ingerido por outras pessoas.
- Manter os fluidos e recursos fora do alcance de crianças.
- Ler e atentar sempre para as informações e alertas das embalagens dos fluidos.
- Utilizar produtos que emitam vapores tóxicos sempre em áreas abertas ou bem ventiladas.
- Jamais utilizar combustível, terebentina, óleo do motor, removedor de esmalte ou outros líquidos voláteis para conservação do veículo. Essas substâncias são tóxicas e altamente inflamáveis. Elas podem causar incêndios e explosões!

### 📌 NOTA

- Reabastecer apenas com fluidos adequados. Em hipótese alguma utilizar fluidos diferentes dos recomendados. Caso contrário, podem ocorrer falhas graves de funcionamento ou um dano ao motor!
- Acessórios e peças instaladas diante da entrada de ar prejudicam o arrefecimento do motor. Em condições de alta temperatura ambiente e demanda intensa do motor, o motor pode superaquecer!

🍃 Os fluidos que são derramados do veículo são prejudiciais ao meio ambiente. Por esse motivo, controlar periodicamente o piso sob o

veículo. Se forem visíveis manchas de óleo ou de outros fluidos no piso, inspecionar o veículo em uma Concessionária Volkswagen.



## Água dos lavadores dos vidros



**Fig. 177** No compartimento do motor: tampa do reservatório de água dos lavadores dos vidros.

Verificar regularmente o nível de água do reservatório dos lavadores dos vidros e, se necessário, reabastecer.

- Abrir a tampa do compartimento do motor ⚠ → Página 224 .
- O reservatório de água dos lavadores dos vidros pode ser reconhecido pelo símbolo 🚿 na tampa → Fig. 177.
- Verificar se ainda há água suficiente no reservatório dos lavadores dos vidros.
- Para reabastecer, misturar água limpa com um produto de limpeza recomendado pela Volkswagen → 📌. Observar as prescrições para mistura na embalagem.
- Em caso de temperaturas externas baixas, acrescentar um aditivo anticongelante para que a água não congele → ⚠.

**Veja a capacidade do reservatório de água dos lavadores dos vidros na** → Página 277.

### ⚠ ATENÇÃO

Nunca misturar aditivo anticongelante ou aditivos semelhantes inadequados à água dos lavadores dos vidros. Isso pode causar a formação de uma película oleosa sobre o vidro que reduz bastante a visibilidade.



- Utilizar água limpa com um produto de limpeza de vidros recomendado pela Volkswagen.
- Se for o caso, misturar aditivos anticongelantes adequados à água dos lavadores dos vidros.

### ! NOTA

- Nunca misturar os produtos de limpeza recomendados pela Volkswagen com outros produtos de limpeza. Isso pode causar a coagulação dos componentes e, com isso, provocar a obstrução dos bicos dos lavadores dos vidros.
- Ao reabastecer, não confundir os fluidos em nenhuma hipótese! Caso contrário, podem ocorrer falhas graves de funcionamento ou um dano ao motor!

## Óleo do motor

### 📖 Introdução ao tema

### ! ATENÇÃO

Se manuseado de forma inadequada o óleo do motor pode causar queimaduras e outros ferimentos graves.

- Usar sempre óculos de proteção durante o manuseio do óleo do motor.
- O óleo do motor é tóxico e deve ser conservado fora do alcance de crianças.
- Conservar o óleo do motor somente no recipiente original fechado. Isto vale também para o óleo usado até o momento de seu descarte.
- Nunca utilizar latas de alimentos, garrafas ou outros recipientes vazios para armazenar o óleo do motor, pois assim há risco de que outras pessoas possam ingerir o óleo do motor armazenado.
- O contato frequente com o óleo do motor pode causar lesões na pele. Em caso de contato com o óleo do motor, lavar a pele cuidadosamente com água e sabão.
- Com o motor em funcionamento, o óleo do motor fica extremamente quente, podendo causar queimaduras graves. Deixar sempre o motor esfriar.

 O vazamento ou derramamento do óleo do motor pode contaminar o meio ambiente. Para que isso não ocorra, recomenda-se substituir o óleo do motor preferencialmente em uma Concessionária Volkswagen, que dispõe de ferramenta especial, da competência técnica necessária e está apta a resolver a questão da eliminação do óleo usado.

- Se forem visíveis manchas de óleo do motor ou de outros fluidos no piso sob o veículo, a Volkswagen recomenda que o veículo seja inspecionado preferencialmente em uma Concessionária Volkswagen.

### Luz de advertência



📖 **Observe**  no início desse capítulo na página 229.

Piscando	Causa possível / Solução
	Pressão do óleo do motor muito baixa.
	<b>Não prosseguir!</b> Desligar o motor. Verificar o nível do óleo do motor, se necessário, reabastecer com óleo do motor → Página 230. – Se a luz de advertência piscar e o nível do óleo estiver adequado, <i>não</i> seguir viagem nem manter o motor em funcionamento. Isso pode resultar em danos ao motor. Procurar auxílio técnico especializado.

### ! ATENÇÃO

A observância das luzes de advertência acesas é essencial para a segurança do condutor e dos passageiros, evitando possíveis paradas do veículo, bem como eventuais acidentes.

- Nunca ignorar luzes de advertência acesas.
- Parar o veículo assim que possível em um local seguro a todos os passageiros do veículo e aos demais condutores.

 A luz de advertência da pressão do óleo  não é um indicador do nível do óleo do motor. O nível do óleo do motor deve ser controlado em intervalos regulares, de preferência sempre que abastecer o tanque de combustível.

## Especificação do óleo do motor

📖 Observe ⚠️ no início desse capítulo na página 229.

VW 508 88 é a norma do óleo lubrificante para o motor do seu Volkswagen. Essa norma deve estar descrita na embalagem do óleo lubrificante. Nas Concessionárias Volkswagen estão disponíveis informações sobre os óleos de motor homologados pela Volkswagen.

Além das informações nas Concessionárias Volkswagen, os óleos de motor homologados estão indicados na internet em [www.vw.com.br](http://www.vw.com.br) → ⓘ.

No reabastecimento, os óleos de motor aprovados pela Volkswagen conforme a norma VW 508 88 podem ser misturados entre si.

Se em situação de emergência não houver nenhum óleo de motor homologado da norma VW 508 88, provisoriamente pode-se utilizar um óleo de motor que atenda aos seguintes requisitos: especificação ACEA A3/B4 com classe de viscosidade SAE 0W 30, SAE 0W 40, SAE 5W 30, SAE 5W 40, SAE 10W 30 ou SAE 10W 40. Porém, recomendamos que assim que possível procurar uma Concessionária Volkswagen para que a troca do óleo no veículo seja executada com óleo de motor homologado.

A especificação do óleo do motor se encontra na embalagem do óleo.

Óleos de motor são aperfeiçoados continuamente. As Concessionárias Volkswagen estão sempre informadas sobre as mudanças. Por isso, a Volkswagen recomenda que as trocas do óleo do motor sejam sempre realizadas em uma Concessionária Volkswagen.

### ⚠️ NOTA

- Utilizar somente a especificação de óleo do motor expressamente aprovada pela Volkswagen. A utilização de outros óleos de motor pode causar danos ao motor!
- Não misturar aditivos lubrificantes adicionais ao óleo do motor. Danos causados por tais aditivos estão excluídos da cobertura em garantia.
- Os danos provocados no motor pela utilização de óleo lubrificante que não atende a norma VW 508 88 estão excluídos da garantia.

## Verificar o nível do óleo do motor e reabastecer com óleo do motor

📖 Observe ⚠️ no início desse capítulo na página 229.

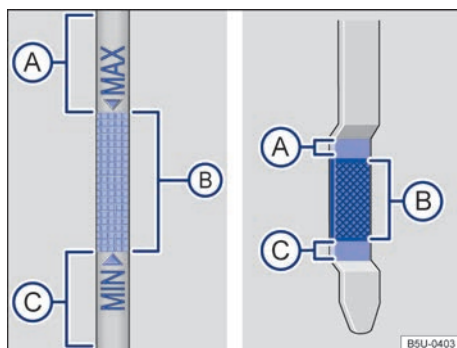

Fig. 178 Vareta de medição do óleo com marcas de nível do óleo do motor.



Fig. 179 No compartimento do motor: tampa da abertura para enchimento de óleo do motor.

### Lista de controle

Seguir as etapas na sequência indicada → ⚠️:

1. Estacionar o veículo com o motor **quente** em uma superfície plana para evitar a leitura incorreta do nível do óleo do motor.
2. Desligar o motor e esperar alguns minutos para que o óleo do motor escoe de volta para o cárter.
3. Abrir a tampa do compartimento do motor ⚠️ → Página 224. ▶



## Lista de controle (continuação)

4. Identificar a abertura para enchimento de óleo do motor e a vareta de medição do óleo. A abertura para enchimento do óleo do motor é identificada pelo símbolo  na tampa → Fig. 179 e pela vareta de medição do óleo com a alça colorida. Se não estiver claro onde a tampa e a vareta de medição do óleo se encontram, procurar uma Concessionária Volkswagen ou uma empresa especializada.
5. Retirar a vareta de medição do óleo do tubo-guia e limpar com um pano limpo → ①.
6. Reintroduzir a vareta de medição do óleo no tubo-guia até o fim. Se houver uma marca na vareta de medição do óleo, essa marca deve se ajustar à ranhura correspondente da extremidade superior do tubo-guia na introdução.
7. Retirar novamente a vareta de medição do óleo e ler o nível no óleo do motor na vareta de medição → Fig. 178 da seguinte maneira:
  - Ⓐ: não completar o óleo → ①. Continuar com a etapa 15.
  - Ⓑ: nível do óleo correto. O óleo pode ser completado (aproximadamente 0,5 l). Continuar com a etapa 8 ou 15.
  - Ⓒ: completar **obrigatoriamente** com óleo recomendado mantendo o nível dentro da região Ⓑ. Continuar com a etapa 8.
8. Após a leitura do nível do óleo do motor, introduzir a vareta de medição do óleo de maneira correta no tubo-guia até o fim.
9. Desrosquear a tampa do bocal de enchimento de óleo do motor → Fig. 179.
10. Reabastecer somente com óleo do motor expressamente liberado pela Volkswagen gradualmente em pequenas quantidades (não mais que 0,5 l).
11. Para evitar encher demais, é necessário esperar aproximadamente um minuto após cada reabastecimento, para que o óleo do motor escorra para o cárter até a marca da vareta de medição do óleo do motor.
12. Verificar novamente o nível do óleo do motor na vareta de medição do óleo antes de reabastecer mais uma pequena quantidade de óleo do motor. Nunca reabastecer com óleo do motor em excesso → ①.

13. No final do processo de abastecimento do óleo, o nível do óleo do motor deve estar, ao menos, no meio da área → Fig. 178 Ⓑ, mas jamais acima da área Ⓐ → ①.
14. Após o reabastecimento, rosquear corretamente a tampa da abertura para enchimento do óleo do motor.
15. Reintroduzir a vareta de medição do óleo de maneira correta no tubo-guia até o fim.
16. Fechar a tampa do compartimento do motor de maneira correta ⚠ → Página 224.

**Veja a quantidade de óleo do motor na**  
→ Página 277.

### ATENÇÃO

O óleo do motor pode pegar fogo se entrar em contato com peças quentes do motor. Isso pode causar incêndios, queimaduras e outros ferimentos graves.

- Se o óleo do motor for derramado sobre as peças do motor quando estão frias, ele poderá se aquecer quando o motor estiver funcionando e causar um incêndio.
- Após o reabastecimento, garantir sempre que a tampa da abertura para enchimento de óleo do motor seja fechada corretamente e que a vareta de medição do óleo também esteja corretamente introduzida no tubo-guia. Dessa forma, um vazamento de óleo do motor sobre peças quentes do motor em funcionamento pode ser evitado.

### NOTA

- Não ligar o motor se o nível do óleo do motor estiver acima da área → Fig. 178 Ⓐ. Procurar uma Concessionária Volkswagen ou uma empresa especializada. Caso contrário, o catalisador e o motor podem ser danificados!
- Ao trocar ou reabastecer fluidos, atentar para que os fluidos estejam nos recipientes corretos. Fluidos incorretos podem causar deficiências de funcionamento graves e danos ao motor.



### NOTA

Utilizar apenas panos que não desfiem e não soltem fiapos para limpar a vareta de medição do nível do óleo, esses resíduos podem causar danos ao motor. ▶

 O nível do óleo do motor não deve em nenhuma hipótese ultrapassar a área → Fig. 178 (A). Com o nível acima dessa área, o óleo pode ser aspirado pela ventilação do cárter, sendo lançado na atmosfera pelo sistema de escape. Além disso, o óleo pode ser queimado dentro do catalisador, danificando-o.

 O vazamento ou derramamento do óleo do motor pode contaminar o meio ambiente. Para que isto não ocorra, a Volkswagen recomenda substituir o óleo do motor preferencialmente em uma Concessionária Volkswagen, que dispõe da ferramenta especial, da competência técnica necessária e está apta a resolver a questão da eliminação do óleo usado.



## Consumo de óleo do motor

 **Observe**  no início desse capítulo na página 229.

O consumo de óleo do motor pode variar de motor para motor. Devido à concepção dos motores a combustão interna, para que haja lubrificação adequada dos componentes, parte do óleo lubrificante é consumido durante o funcionamento normal do motor, assim, o consumo de óleo do motor pode variar ao longo da vida útil do motor. Além disso, dependendo da forma de condução e das condições de uso do veículo, o consumo de óleo pode chegar até 0,5 l em 1.000 km. Por isso, o nível do óleo do motor deve ser verificado em intervalos regulares – de preferência a cada abastecimento ou antes de viagens longas

Em caso de alta demanda do motor, o nível do óleo do motor deve estar o mais próximo possível da área → Fig. 178 (A) – sem ultrapassar, como, por exemplo, em longas conduções em estrada durante o verão ou durante travessias de montanhas.

## Troca de óleo do motor

 **Observe**  no início desse capítulo na página 229.

O óleo do motor deve ser trocado regularmente. Observar qual intervalo de serviço aplica-se ao veículo → Página 185. Atente para que esses intervalos sejam cumpridos, principalmente quan-

do o veículo é utilizado em condições adversas, onde alguns serviços deverão ser realizados com maior frequência.

Por exigir ferramentas especiais e conhecimentos técnicos, a troca de óleo do motor e do filtro deve ser realizada por uma empresa especializada, o que também assegura o descarte adequado do óleo usado. Para isso, a Volkswagen recomenda as Concessionárias Volkswagen.

Mais informações sobre os intervalos de serviço se encontram no → Página 185.

### ATENÇÃO

Se em casos excepcionais você mesmo precisar trocar o óleo do motor, observar os seguintes pontos:

- Usar sempre óculos de proteção.
- Deixar sempre o motor esfriar totalmente para evitar queimaduras.
- Manter os braços na horizontal quando desparafusar o parafuso de drenagem do óleo para evitar que o óleo drenado possa escorrer pelo braço.
- Utilizar um recipiente apropriado para a coleta do óleo usado, que possa comportar no mínimo a quantidade total de óleo do motor.
- Nunca utilizar latas de alimentos, garrafas ou outros recipientes vazios para armazenar o óleo do motor, pois assim o óleo do motor ali contido nem sempre poderá ser identificado por outras pessoas.
- O óleo do motor é tóxico e deve ser conservado fora do alcance de crianças.

### NOTA

Não misturar aditivos lubrificantes adicionais ao óleo do motor. Danos causados por tais aditivos estão excluídos da cobertura em garantia.

 A Volkswagen recomenda que o óleo e o filtro sejam substituídos, preferencialmente, em uma Concessionária Volkswagen, que dispõe da ferramenta especial, da competência técnica necessária e está apta a resolver a questão da eliminação do óleo usado de maneira ambientalmente adequada.

- Nunca descartar o óleo usado em jardins, áreas florestais, esgoto, ruas e vias, rios ou afluentes, para não poluir o meio ambiente. ▶

- Para escoar totalmente o óleo usado, utilize um recipiente apropriado e com capacidade suficiente para recolher a totalidade de óleo presente no motor, ver → Página 277.

## Líquido de arrefecimento do motor

### Introdução ao tema

Nunca trabalhar com o sistema de arrefecimento do motor se não estiver familiarizado com os procedimentos necessários e se tiver à disposição somente ferramentas, equipamentos e fluidos inapropriados →  ! Nesse caso, deixar que todos os trabalhos sejam realizados por uma empresa especializada. Para isso, a Volkswagen recomenda as Concessionárias Volkswagen.

Trabalhos inapropriados podem causar ferimentos graves.

### ATENÇÃO

O líquido de arrefecimento do motor é tóxico!

- Conservar o líquido de arrefecimento do motor somente em seu recipiente original fechado e em lugar seguro.
- Nunca utilizar latas de alimentos, garrafas ou outros recipientes vazios para armazenar o líquido de arrefecimento do motor, já que há risco de o líquido armazenado ser ingerido por outras pessoas.
- Manter o líquido de arrefecimento do motor fora do alcance de crianças.
- Assegurar que seja prevista a proporção de aditivo do líquido de arrefecimento do motor correto de acordo com a temperatura ambiente mais baixa esperada na qual o veículo será operado.
- Em temperaturas extremamente baixas o líquido de arrefecimento do motor pode congelar e causar a parada do veículo. Nesse caso, o aquecimento interno do veículo também não funcionará, podendo ocorrer a diminuição da temperatura corporal dos ocupantes que não estejam vestindo roupas adequadas ao clima.

- A exposição prolongada ao frio e a perda de calor corporal são fatores prejudiciais à saúde humana.

 Em circunstância nenhuma, o líquido de arrefecimento do motor velho deve ser reutilizado. Atentar para as normas específicas para o descarte deste produto.

 A Volkswagen recomenda realizar o reabastecimento ou a troca do líquido de arrefecimento do motor e seus aditivos em uma Concessionária Volkswagen, que descarta os fluidos corretamente. Nunca descarte os fluidos usados em jardins, áreas florestais, esgotos, ruas e vias, rios ou afluentes, para não poluir o meio ambiente.

### Especificações do líquido de arrefecimento do motor

 **Observe**  no início desse capítulo na página 233.

O sistema de arrefecimento do motor é abastecido de fábrica com uma mistura de **água destilada** e de uma parte de 40% de aditivo do líquido de arrefecimento do motor.

Essa mistura oferece não somente proteção anticongelante até -25 °C, como também protege as peças de liga leve do sistema de arrefecimento do motor contra corrosão. Além disso, a mistura evita o acúmulo de calcário e eleva bastante o ponto de ebulição do líquido de arrefecimento do motor.

Para a proteção do sistema de arrefecimento do motor, a parte de aditivo do líquido de arrefecimento do motor deve equivaler *sempre* a, no mínimo 40%, mesmo em climas quentes, quando não é necessária a proteção anticongelante.

Se, por razões climáticas, for necessária uma proteção anticongelante mais forte, a parte de aditivo no líquido de arrefecimento do motor pode ser aumentada. Contudo, a parte de aditivo no líquido de arrefecimento do motor não pode ultrapassar 60%, porque assim a proteção anticongelante volta a diminuir e há a piora na performance do sistema de arrefecimento.

Ao reabastecer com líquido de arrefecimento do motor, utilizar uma mistura de **água destilada** e pelo menos 40% de aditivo do líquido de arrefecimento do motor **G 12++** ou **G 12evo** (ambos de cor lilás), para manter a proteção anticorrosiva ideal → ⓘ.

O líquido de arrefecimento **G 12evo**, adquirido no mercado brasileiro é um líquido pronto para uso, já com as proporções de água destilada e aditivo do líquido de arrefecimento corretos.

A mistura de G 12evo com os líquidos de arrefecimento do motor G 13 (TL-VW 774 J), G 12 plus plus (TL-VW 774 G), G 12 plus (TL-VW 774 F) ou G 12 (coloração vermelha) piora sensivelmente a proteção anticorrosiva e, por isso, deve ser evitada.

G 12 plus (TL-VW 774 F) ou G 12 (cor vermelha) piora muito a proteção anticorrosiva e, por este motivo, deve ser evitada → ⓘ.

Nas Concessionárias Volkswagen estão disponíveis informações sobre o líquido de arrefecimento homologado pela Volkswagen. Por isso a Volkswagen recomenda que as trocas do líquido de arrefecimento sejam sempre realizadas em uma Concessionária Volkswagen.

### ⚠ ATENÇÃO

Proteção anticongelante insuficiente no sistema de arrefecimento do motor pode levar ao colapso do motor.

- Assegurar que seja prevista a proporção correta de aditivo do líquido de arrefecimento do motor de acordo com a temperatura ambiente na qual o veículo será operado.

### ⓘ NOTA

Nunca misturar aditivos do líquido de arrefecimento do motor originais com outros líquidos de arrefecimento não liberados pela Volkswagen. A mistura com líquidos de arrefecimento não homologados pode causar graves danos ao motor e ao sistema de arrefecimento do motor.

- Quando o líquido no reservatório compensador do líquido de arrefecimento do motor estiver com a coloração marrom, o líquido de arrefecimento do motor foi contaminado. Nesse caso, o líquido de arrefecimento do motor deve ser trocado imediatamente. Caso contrário, podem ocorrer falhas de funcionamento graves ou danos ao motor!

🍃 Em circunstância nenhuma, o líquido de arrefecimento do motor velho deve ser reutilizado. Atentar para as normas específicas para o descarte deste produto.

🍃 A Volkswagen recomenda realizar o reabastecimento ou a troca do líquido de arrefecimento do motor e seus aditivos em uma Concessionária Volkswagen, que descarta os fluidos corretamente. Nunca descarte os fluidos usados em jardins, áreas florestais, esgotos, ruas e vias, rios ou afluentes, para não poluir o meio ambiente. ◀

## Verificar o nível do líquido de arrefecimento do motor e reabastecer com líquido de arrefecimento do motor

📖 Observe ⚠ no início desse capítulo na página 233.

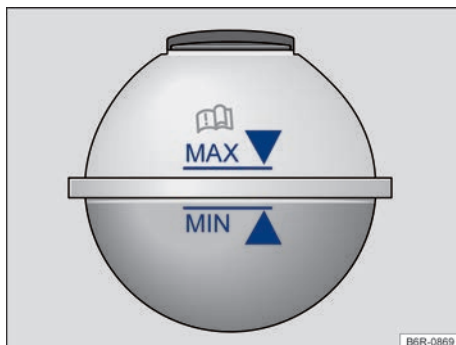
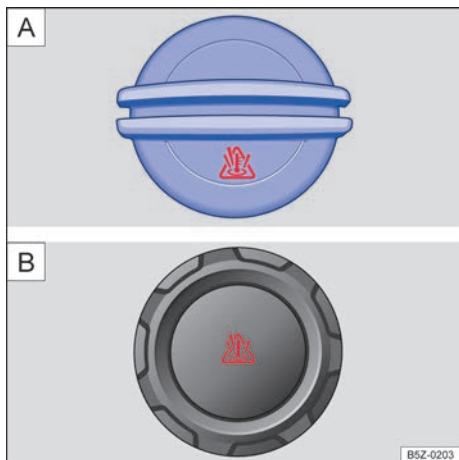



Fig. 180 No compartimento do motor: marcação no reservatório de expansão do líquido de arrefecimento do motor. ▶



**Fig. 181** No compartimento do motor: **A** tampa do reservatório de expansão do líquido de arrefecimento do motor ou **B** tampa do reservatório de expansão do líquido de arrefecimento do motor

Se o nível do líquido de arrefecimento do motor estiver baixo demais, a luz de advertência do líquido de arrefecimento do motor se acenderá.

### Preparações

- Estacionar o veículo em uma superfície plana e firme.
- Deixar o motor esfriar → ⚠.
- Abrir a tampa do compartimento do motor ⚠ → Página 224.
- O reservatório do líquido de arrefecimento do motor é reconhecido pelo símbolo  na tampa → Fig. 181.

### Verificar o nível do líquido de arrefecimento do motor

- Com o motor frio, verificar o nível do líquido de arrefecimento do motor pela marcação lateral do reservatório → Fig. 180.
- Se o nível do líquido no reservatório estiver abaixo da marca mínima ("MIN"), reabastecer com líquido de arrefecimento do motor. Com o motor quente, o nível do líquido de arrefecimento do motor pode ficar um pouco acima da borda superior da área demarcada.

### Reabastecer com líquido de arrefecimento do motor

- Colocar sempre um pano apropriado sobre a tampa do reservatório para proteger o rosto, as mãos e os braços do líquido de arrefecimento do motor quente ou do vapor.
- Desrosquear cuidadosamente a tampa → ⚠ no sentido anti-horário.
- Reabastecer somente com líquido de arrefecimento do motor **novo** e de acordo com a especificação da Volkswagen (→ Página 233) → Ⓢ.
- O nível do líquido de arrefecimento do motor deve permanecer dentro da marcação do reservatório → Fig. 180. **Não completar acima da marca "MAX"** → Ⓢ!
- Rosquear firmemente a tampa no sentido horário.
- Se em caso de emergência não houver à disposição o líquido de arrefecimento do motor dentro da especificação exigida (→ Página 233), não utilizar nenhum outro aditivo do líquido de arrefecimento do motor! Em vez disso, completar somente com **água destilada** → Ⓢ. Depois disso, a mistura com a proporção correta de aditivo do líquido de arrefecimento do motor → Página 233 deve ser restabelecida o mais rápido possível.

### ⚠ ATENÇÃO

Vapor ou líquido de arrefecimento do motor quentes podem causar queimaduras graves.

- Nunca abrir a tampa do compartimento do motor quando se puder notar vapor ou líquido de arrefecimento saindo do compartimento do motor. Esperar sempre até que não se note vapor ou líquido de arrefecimento saindo.
- Deixar sempre o motor esfriar totalmente antes de abrir cuidadosamente a tampa do compartimento do motor. Ao serem tocadas, partes quentes podem queimar a pele.
- Quando o motor tiver esfriado, deve-se atentar ao seguinte antes de abrir a tampa do compartimento do motor.
  - Puxar o freio de estacionamento e colocar a alavanca de troca de marcha na posição neutra.
  - Retirar a chave do veículo do cilindro da ignição.

- Manter crianças sempre longe do compartimento do motor e sob a supervisão de adultos.
- Com o motor quente, o sistema de arrefecimento do motor está sob pressão. Nunca abrir a tampa do reservatório do líquido de arrefecimento do motor com o motor quente. Caso isso seja feito, o líquido de arrefecimento pode respingar e causar queimaduras e ferimentos graves.
  - Girar a tampa lentamente e com muito cuidado no sentido anti-horário enquanto pressiona a tampa levemente para baixo.
  - Proteger sempre o rosto, as mãos e os braços do líquido de arrefecimento do motor quente ou do vapor com um pano grande e espesso.
- Ao reabastecer, não derramar fluidos sobre partes do motor ou sobre o sistema de escape. Os fluidos derramados podem causar incêndios. Em certas circunstâncias o etileno-glicol do líquido de arrefecimento do motor pode pegar fogo.

#### ⚠ NOTA

- Completar com líquido de arrefecimento do motor somente até a marca "MAX" → Fig. 180. Caso contrário, ao aquecer-se, o líquido excedente será expulso do sistema de arrefecimento do motor e poderá causar danos.
- Em caso de maiores perdas de líquido de arrefecimento do motor, completar com líquido de arrefecimento somente com o motor *totalmente resfriado*. Atribuem-se maiores perdas de líquido de arrefecimento do motor a vazamentos do sistema de arrefecimento. O sistema de arrefecimento do motor deve ser verificado por uma Concessionária Volkswagen ou por uma empresa especializada. Caso contrário, podem ocorrer danos ao motor!
- Ao reabastecer com fluidos, certificar-se de que o reservatório correto está sendo preenchido. A utilização de fluidos incorretos pode resultar em falhas de funcionamento graves e danos ao motor!

## Fluido de freio



Fig. 182 No compartimento do motor: tampa do reservatório de fluido de freio (variante 1).



Fig. 183 No compartimento do motor: tampa do reservatório de fluido de freio (variante 2).

Com o passar do tempo, o fluido de freio absorve a umidade do ar ambiente. Um teor muito alto de água no fluido de freio causa danos ao sistema de freio. O ponto de ebulição do fluido de freio também diminui bastante. Em caso de teor muito alto de água, poderá ocorrer a formação de bolhas de vapor no sistema de freio em solicitações intensas do freio e em uma frenagem total. Bolhas de vapor reduzem o efeito de frenagem, aumentam consideravelmente a distância de frenagem e podem até causar a falha total do sistema de freio. A própria segurança e a segurança de outros condutores depende de um sistema de freio funcionando corretamente a qualquer momento → ⚠

## Especificação do fluido de freio

A Volkswagen desenvolveu um fluido de freio especial, otimizado para o sistema de freio do veículo. A Volkswagen recomenda, para um funcionamento ideal do sistema de freio, a utilização somente do fluido de freio com a especificação DOT 4 → Fig. 182 ou → Fig. 183. Recomendamos ainda que seja utilizado o fluido de freio original Volkswagen.

Comparar as informações com as indicações da embalagem do fluido de freio e assegurar que sempre será usado o fluido de freio correto para o veículo.

Fluidos de freio adequados podem ser adquiridos em uma Concessionária Volkswagen.

## Nível do fluido de freio

O nível do fluido de freio deve estar sempre entre as marcas MIN e MAX ou acima da marcação MIN do reservatório do fluido de freio → .

O nível do fluido de freio não pode ser verificado com precisão em todos os modelos, pois peças do motor impedem a visão do nível do fluido de freio no reservatório do fluido de freio. Quando o nível do fluido de freio não puder ser lido com precisão, procurar auxílio técnico especializado.

O nível do fluido de freio diminui minimamente durante a condução, pois as pastilhas de freio se gastam e o freio se reajusta automaticamente.

## Troca do fluido de freio

O fluido de freio deve ser substituído por uma empresa especializada. Para isso, a Volkswagen recomenda procurar uma Concessionária Volkswagen. Permitir o reabastecimento somente com fluido de freio novo que apresente a especificação requerida.

### ATENÇÃO

Uma falha do freio ou um efeito de frenagem reduzido podem ser causados por um nível do fluido de freio muito baixo ou por um fluido de freio muito velho ou inadequado.

- Mandar verificar regularmente o sistema de freio e o nível do fluido de freio!
- Realizar regularmente a troca do fluido de freio.
- Uma solicitação intensa dos freios com fluido de freio velho pode causar uma formação de bolhas de vapor. Bolhas de vapor reduzem o

efeito de frenagem, aumentam consideravelmente a distância de frenagem e podem causar a falha total do sistema de freio.

- Atentar para que seja utilizado o fluido de freio correto. Utilizar somente fluido de freio com a especificação DOT 4. Qualquer outro fluido de freio pode restringir a função de frenagem e reduzir o efeito de frenagem. Não utilizar o fluido de freio se a especificação DOT 4 não constar na embalagem do fluido de freio.
- O fluido de freio reabastecido deve ser novo.

### ATENÇÃO

O fluido de freio é tóxico.

- Para reduzir o perigo de intoxicação, nunca utilizar garrafas de bebida ou outros recipientes para guardar o fluido de freio. Esses recipientes podem induzir pessoas a beber os líquidos, mesmo quando o recipiente estiver identificado.
- Conservar o fluido de freio sempre nos recipientes originais e fora do alcance de crianças.

### NOTA

O fluido de freio, derramado ou vazado danifica a pintura do veículo, as peças de plástico e os pneus. Limpar imediatamente o fluido de freio que derramado ou vazado sobre a pintura do veículo ou sobre outras peças do veículo.

- Nunca misture fluidos de freio diferentes.
- Limpar a tampa antes de retirá-la e antes de colocá-la no reservatório para fechar.

 O fluido do freio pode contaminar o meio ambiente. Coletar e descartar os fluidos utilizados corretamente.

 A substituição do fluido de freio exige cuidados especiais, equipamentos e conhecimentos quanto às normas de destinação ambiental adequada. Por isto, é proibido o descarte / disposição do fluido de freio e de sua respectiva embalagem com o lixo doméstico. A legislação determina procedimentos específicos nestes casos. Para sua maior segurança e conforto, a Volkswagen recomenda fazer a substituição do fluido de freio em um Concessionária Volkswagen.

## Sistema de partida a frio

### Introdução ao tema

*O sistema de partida a frio é válido somente para veículos com o reservatório de gasolina do sistema de partida a frio.*

O sistema de partida a frio entrará em funcionamento, automaticamente, quando a temperatura do líquido de arrefecimento do motor estiver muito baixa e o tanque de combustível com elevada proporção de etanol.

### ATENÇÃO

Um abastecimento incorreto e o uso inadequado do combustível podem causar explosões, incêndios, queimaduras e outros ferimentos graves.

- Garantir sempre o fechamento correto da tampa do reservatório de gasolina do sistema de partida a frio para evitar a evaporação e o vazamento de combustível.
- O combustível é altamente explosivo e facilmente inflamável e pode causar queimaduras graves e outros ferimentos.
- Nunca abastecer o veículo com o motor em funcionamento ou com o bico da bomba desencaixado do bocal de abastecimento do reservatório de gasolina do sistema de partida a frio.
- Se o procedimento anterior não for respeitado, pode fazer com que o combustível espirre ou transborde, havendo um potencial risco de incêndios, explosões, queimaduras graves e outros ferimentos.
- Por motivos de segurança, desligar o motor e a ignição ao abastecer.
- Ao abastecer, desligar sempre o telefone móvel, rádios portáteis e outros equipamentos de rádio. Radiações eletromagnéticas podem gerar faíscas e, assim, causar um incêndio.
- Nunca entrar no veículo ao abastecer. Se for necessário entrar no veículo, fechar a porta e tocar uma superfície metálica antes de segurar novamente a pistola de abastecimento. Isto impede a geração de descargas eletrostáticas causadoras de faíscas. Ao abastecer, faíscas podem iniciar um incêndio.

- Evitar descargas eletrostáticas e radiações eletromagnéticas ao abastecer.
- Observar as indicações de segurança do posto de combustível.
- Nunca derramar combustível no veículo ou no compartimento de bagagem.

### NOTA

Remover imediatamente o combustível derramado de todas as peças do veículo para evitar danos à caixa de roda, pneus e pintura.

☝ Durante o abastecimento, combustíveis podem ser derramados no solo e poluir o meio ambiente. Para que isso não ocorra é necessário realizar o abastecimento em postos autorizados, que possuem um correto sistema de coleta e descarte de fluidos.

### Reservatório de gasolina para o sistema de partida a frio

📖 Observe ⚠ e ⌚ no início desse capítulo na página 238.

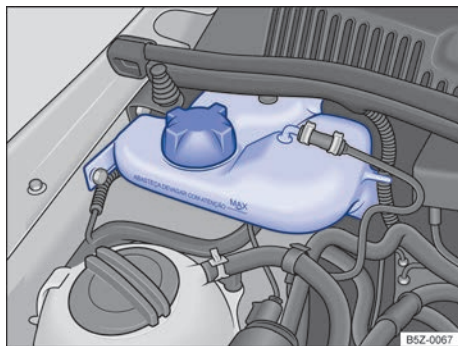

**Fig. 184** No compartimento do motor: reservatório de gasolina para o sistema de partida a frio para motores 1.6 (válido somente para o motor CCRA).

**Antes** de abastecer, desligar sempre o motor, a ignição e o telefone móvel e deixar desligados durante o processo de abastecimento.

O reservatório de gasolina do sistema de partida a frio encontra-se no compartimento do motor, no lado direito → Fig. 184.



## Abastecimento do reservatório de gasolina do sistema de partida a frio

- Abrir a tampa do reservatório do sistema de partida a frio, girando-a no sentido anti-horário.
- Introduzir cuidadosamente o bico da bomba de abastecimento no reservatório e posicionar de forma que não toque o fundo do reservatório, para evitar derramamento da gasolina.
- Nunca ultrapassar a marca "MAX" indicada no reservatório → Fig. 184.
- Remover o bico da bomba de abastecimento do reservatório.
- Posicionar a tampa no bocal e girar no sentido horário para fechar o reservatório.

O reservatório de gasolina para o sistema de partida a frio **deve ser abastecido, preferencialmente, com gasolina aditivada**. Veja a capacidade do reservatório na → Página 277.

### ⚠ ATENÇÃO

Nunca encher o reservatório do sistema de partida a frio acima da marca "MAX".

- Um abastecimento incorreto e o manuseio incorreto da gasolina podem causar explosões, incêndios e queimaduras e ferimentos graves. Em caso de gasolina derramada, fechar a tampa do reservatório e remover a gasolina derramada com água.
- Durante o abastecimento, por motivos de segurança é necessário desligar o motor, a ignição, o ventilador do sistema de ventilação e aquecimento ou do ar-condicionado, o telefone móvel, rádios portáteis e outros equipamentos de rádio.

**i** A Volkswagen recomenda completar o nível do reservatório de gasolina do sistema de partida a frio a cada abastecimento do veículo. Principalmente, quando a temperatura ambiente estiver muito baixa e o tanque de combustível com elevada proporção de etanol.

## Bateria do veículo

### 📖 Introdução ao tema





A bateria do veículo é parte integrante do sistema elétrico do veículo.

Nunca realizar trabalhos no sistema elétrico se não estiver familiarizado com os procedimentos necessários e com as precauções de segurança geralmente válidas e se tiver à disposição somente ferramentas inapropriadas → ⚠! Nesse caso, deixar que todos os trabalhos sejam realizados por uma empresa especializada. Para isso, a Volkswagen recomenda as Concessionárias Volkswagen. Trabalhos inadequados podem causar ferimentos graves.

### Local de instalação da bateria do veículo

A bateria do veículo se encontra no compartimento do motor.

### Significado dos alertas na bateria do veículo

Símbolo	Significado
	Usar sempre óculos de proteção!
	O eletrólito da bateria é fortemente corrosivo. Usar sempre luvas e óculos de proteção!
	Fogo, faíscas, fumaça e luz exposta são proibidos!
	Ao carregar a bateria do veículo é produzida uma mistura de gases altamente explosiva!
	Manter a bateria do veículo e o seu eletrólito longe do alcance de crianças!

### ⚠ ATENÇÃO

Trabalhos na bateria do veículo e no sistema elétrico podem causar queimaduras químicas, incêndios ou choques elétricos graves. Antes de qualquer trabalho, ler e observar sempre os seguintes alertas e precauções de segurança:

- Antes de qualquer trabalho na bateria do veículo, desligar a ignição e todos os consumidores elétricos e desconectar o cabo do polo negativo da bateria do veículo.
- Manter crianças longe do eletrólito da bateria e da bateria do veículo.

- Usar sempre óculos de proteção.
- O eletrólito da bateria é muito agressivo. Ele pode queimar a pele e provocar a perda da visão. Ao manusear a bateria, proteger principalmente as mãos, os braços e os olhos de respingos de eletrólito.
- Jamais abrir uma bateria do veículo.
- Não fumar e nunca trabalhar próximo de chamas expostas ou de faíscas.
- Evitar a produção de faíscas por cabos e aparelhos elétricos, bem como por descargas eletrostáticas.
- Nunca por os polos da bateria em curto-circuito.
- Nunca utilizar uma bateria do veículo danificada, havendo a necessidade de substituí-la imediatamente, sob o risco da bateria explodir.
- Uma bateria descarregada pode congelar em temperaturas em torno de 0° C. Em caso de congelamento, a bateria também deve ser substituída imediatamente.
- Assegurar-se que não haja pessoas no interior do veículo durante a substituição da bateria. Em caso de uma pane elétrica, os airbags podem ser acionados acidentalmente e provocar ferimentos graves ou até fatais nos ocupantes do veículo.

### 🚫 NOTA



- Nunca desconectar a bateria do veículo com a ignição ligada ou com o motor em funcionamento nem conectá-la a outra, pois senão o sistema elétrico e os componentes eletrônicos podem ser danificados.
- Nunca abra uma bateria - perigo de queimadura e de explosão.
- Não expor a bateria do veículo por períodos prolongados à luz solar direta, pois os raios ultravioletas podem danificar a carcaça da bateria.
- Com o veículo parado por um longo período, proteger a bateria do veículo do frio, não deixar o veículo em local aberto de modo que não “congele” e, assim, seja destruída.

 Nunca instalar uma bateria danificada ou que não tenha uma boa vedação. Eliminar a bateria como resíduo dentro das normas de defe-

sa do meio ambiente → Página 242, *Carregar, substituir, desconectar ou conectar a bateria do veículo.*

 Após ligar o motor com a bateria do veículo totalmente descarregada ou trocada, as configurações do sistema (como hora, data, configurações de conforto pessoais e programações) podem ser desprogramadas ou apagadas. Verificar e corrigir as configurações depois que a bateria do veículo tiver sido suficientemente carregada. ▶

## Luz de advertência

 **Observe**  e  no início desse capítulo na página 239.

Acesa	Causa possível / Solução
	<p>Alternador avariado. Procurar uma Concessionária Volkswagen ou uma empresa especializada. Mandar verificar o sistema elétrico.</p> <p>Desligar os consumidores elétricos não necessários. A bateria do veículo não é carregada pelo alternador durante a condução.</p>

Ao ligar a ignição, algumas luzes de advertência e de controle se acendem rapidamente para verificação da função. Elas se apagam após alguns segundos.

## ⚠️ ATENÇÃO



A observância das luzes de advertência acesas é essencial para a segurança do condutor e dos passageiros, evitando possíveis paradas do veículo, bem como eventuais acidentes.

- Nunca ignorar luzes de advertência acesas.
- Parar o veículo assim que possível em um local seguro a todos os passageiros do veículo e aos demais condutores.

### 🚫 NOTA

Observar sempre as luzes de controle acesas para evitar danos no veículo. ▶

## Verificar o nível de eletrólito da bateria do veículo

Observe  e  no início desse capítulo na página 239.

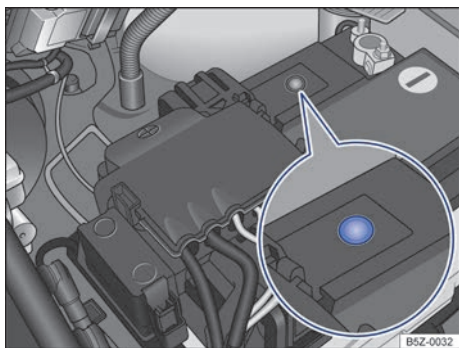

**Fig. 185** No compartimento do motor: exemplo de posição do visor no lado superior da bateria do veículo.

Controlar regularmente o nível de eletrólito da bateria com altas quilometragens, em países de clima quente e em uma bateria do veículo velha. No mais, a bateria do veículo não requer manutenção.

### Preparações

- Preparar o veículo para trabalhos no compartimento do motor → Página 224.
- Abrir a tampa do compartimento do motor  → Página 226.

### Verificar o nível de eletrólito da bateria

- Providenciar iluminação suficiente para poder reconhecer nitidamente as cores. Jamais utilizar chamas expostas ou objetos incandescentes como iluminação.
- O visor redondo → Fig. 185 na parte superior da bateria do veículo muda de cor conforme o nível de eletrólito.
- Bater levemente no visor, para eliminar eventuais bolhas de ar que poderiam alterar a cor.

Cor	Ação
Amarelo-claro ou incolor	Nível de eletrólito da bateria do veículo baixo demais. A bateria do veículo deve ser verificada por

Cor	Ação
	uma Concessionária Volkswagen ou por uma empresa especializada e, se necessário, substituída.
Preto	Nível de eletrólito da bateria do veículo em ordem.

### ATENÇÃO

Trabalhos na bateria do veículo podem causar queimaduras químicas, explosões ou choques elétricos graves.

- Usar sempre luvas e óculos de proteção.
- O eletrólito da bateria é muito agressivo. Ele pode queimar a pele e provocar a perda da visão. Ao manusear a bateria, proteger principalmente as mãos, os braços e os olhos de respingos de eletrólito.
- Nunca virar a bateria do veículo. Eletrólito pode sair das aberturas de ventilação e causar queimaduras químicas.
- Jamais abrir uma bateria do veículo.
- Em caso de respingos de eletrólito na pele ou nos olhos, lavar imediatamente a área afetada com água gelada por alguns minutos. Em seguida, procurar imediatamente um médico.
- Em caso de ingestão do eletrólito, procurar um médico imediatamente.

## Carregar, substituir, desconectar ou conectar a bateria do veículo

📖 Observe ⚠️ e ⓘ no início desse capítulo na página 239.

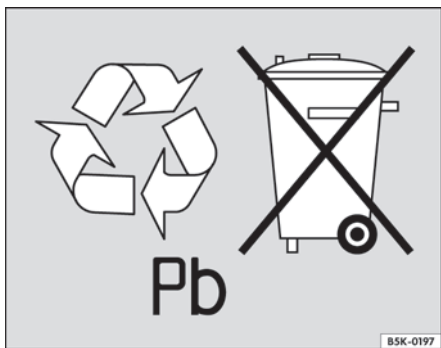

**Fig. 186** As baterias contêm substâncias tóxicas e a sua reciclagem é obrigatória. Por isso, é proibido o seu descarte / disposição com o lixo doméstico e a bateria deve ser devolvida ao revendedor, após a substituição.

### Carregar a bateria do veículo

A carga da bateria do veículo deve ser realizada por uma empresa especializada, pois a tecnologia da bateria do veículo instalada de fábrica requer uma carga de tensão restrita → ⚠️. Para isso, a Volkswagen recomenda as Concessionárias Volkswagen.

### Substituir a bateria do veículo

A bateria do veículo é desenvolvida sob medida para o seu local de instalação e conta com atributos de segurança. Se a bateria do veículo precisar ser substituída, informar-se antes da compra em uma Concessionária Volkswagen sobre a compatibilidade elétrica, capacidade de carga (A/h) adequada para as características do veículo, o tamanho e as exigências de manutenção, desempenho e segurança da nova bateria do veículo. A Volkswagen recomenda que a bateria do veículo seja substituída em uma Concessionária Volkswagen.

### Desconectar a bateria do veículo

Caso a bateria do veículo precise ser desconectada do sistema elétrico do veículo, observar o seguinte:

- Desligar a ignição e todos os consumidores elétricos.
- Destravar o veículo antes da desconexão, pois, caso contrário o sistema de alarme será disparado.
- Primeiramente, desconectar o cabo negativo e, então, o cabo positivo → ⚠️.

Se o veículo necessitar ficar imobilizado por um longo período → Página 197, desligue o cabo negativo da bateria do veículo, pois, caso contrário, a bateria poderá ser descarregada pelos consumidores de corrente existentes no veículo, impossibilitando a partida do motor.

### Conectar a bateria do veículo

- Antes da reconexão da bateria do veículo, desligar a ignição e todos os consumidores elétricos.
- Primeiramente deve ser conectado o cabo positivo e, então, o cabo negativo → ⚠️.
- Ligar a ignição.
- Ajustar o relógio → Página 19.

Em caso de problemas na partida e na marcha lenta, ligar a ignição durante 30 segundos e depois desligar. Em seguida, dê a partida no motor.

Após conectar uma bateria do veículo e ligar a ignição, podem se acender diversas luzes de controle. Elas se apagam após alguns segundos. Caso as luzes de controle continuem acesas, procurar uma Concessionária Volkswagen ou uma empresa especializada para verificação do veículo.

Se a bateria do veículo tiver ficado desconectada por longos períodos, o próximo serviço que ocorrer pode não ser exibido ou calculado corretamente → Página 18. Observar os intervalos máximos de manutenção permitidos no → Página 185.

### Desligamento automático dos consumidores

Por meio de um gerenciamento inteligente da rede elétrica, em caso de grande exigência da bateria do veículo, diferentes medidas são tomadas para evitar a descarga da bateria do veículo:

- A rotação de marcha lenta é aumentada para que o alternador forneça mais corrente.
- Se necessário, limita-se o desempenho de alguns consumidores de energia ou os desliga totalmente, em caso de emergência.
- Ao ligar o motor, a alimentação de tensão da tomada 12 V e do acendedor de cigarro pode ser temporariamente interrompida. ▶

Não é sempre que o gerenciamento da rede elétrica pode evitar que a bateria do veículo seja descarregada. Isso pode ocorrer se a ignição permanecer ligada com o motor desligado por longos períodos ou se a luz de posição ficar acesa por muito tempo com o veículo estacionado.

### Por que motivo a bateria do veículo se descarrega?

- Longos períodos sem ligar o motor, principalmente com a ignição ligada.
- Uso de consumidores elétricos com o motor parado.

### ATENÇÃO

O uso de baterias do veículo incorretas ou a sua fixação inadequada podem causar curtos-circuitos, incêndios e ferimentos graves.

- Utilizar somente baterias no veículo sem necessidade de manutenção e protegidas contra vazamentos que possuam as mesmas características, especificações e dimensões da bateria do veículo instalada de fábrica.
- Assegurar-se que não haja pessoas no interior do veículo durante a substituição da bateria. Em caso de uma pane elétrica, os airbags podem ser acionados acidentalmente e provocar ferimentos graves ou até fatais nos ocupantes do veículo.

### ATENÇÃO

Ao carregar a bateria do veículo é produzida uma mistura de gases altamente explosiva.

- Carregar a bateria do veículo somente em recintos bem ventilados.
- Nunca carregar uma bateria do veículo congelada ou que tenha sido descongelada. Uma bateria do veículo descarregada pode congelar em temperaturas em torno de 0 °C.
- Substituir sem falta uma bateria do veículo que já tenha congelado.
- Cabos de conexão que não tenham sido conectados corretamente podem causar um curto-circuito. Primeiramente, conectar o cabo positivo, para então conectar o cabo negativo.

### NOTA

- Somente necessário recodificar o rádio, caso a bateria seja reconectada e o rádio ligado antes da ignição ser ligada.

- Caso necessário recodificar o rádio, dirigir-se a uma concessionária especializada.
- Nunca desconectar ou conectar a bateria do veículo com a ignição ligada ou com o motor em funcionamento nem conectá-la a outra, pois senão o sistema elétrico e os componentes eletrônicos podem ser danificados.
- Nunca conectar na tomada 12 V ou no acendedor de cigarro acessórios que forneçam corrente para carregar a bateria do veículo, como painéis solares ou carregadores de baterias. Caso contrário, o sistema elétrico do veículo pode ser danificado.

 As baterias contêm substâncias tóxicas, como ácido sulfúrico e chumbo. Por isso, é proibido o seu descarte / disposição com o lixo doméstico. A legislação determina procedimentos específicos de descarte / disposição de baterias usadas. Para sua maior segurança e conforto, a Volkswagen recomenda fazer a substituição da bateria do veículo somente em uma Concessionária Volkswagen ou em uma empresa especializada.

 A solução ácida e o chumbo contidos na bateria, se descartados de forma incorreta, podem contaminar o solo, subsolo e as águas. O consumo de águas contaminadas por chumbo pode causar hipertensão arterial, severos distúrbios gastrointestinais e anemias (desânimo, fraqueza e sonolência).

# Rodas e Pneus

## Informações importantes sobre rodas e pneus

### Introdução ao tema

A Volkswagen recomenda que todos os trabalhos nas rodas e nos pneus sejam executados por uma empresa especializada. Empresas especializadas estão equipadas com todas as ferramentas e peças de reposição necessárias, têm o conhecimento técnico necessário e estão preparadas para o descarte adequado dos pneus usados. Para isso, a Volkswagen recomenda as Concessionárias Volkswagen.

### ATENÇÃO

Pneus desgastados ou danificados não são capazes de proporcionar o controle e efeito de frenagem totais do veículo.

- Um manuseio inadequado de rodas e pneus pode reduzir a segurança de condução e causar acidentes e ferimentos graves.
- Utilizar somente pneus radiais de estrutura e tamanho (diâmetro) iguais e com o mesmo perfil em todas as 4 rodas.
- Pneus novos precisam ser rodados, pois sua aderência e efeito de frenagem são, inicialmente, reduzidas. Para evitar acidentes e ferimentos graves, conduzir com a devida precaução durante os primeiros 600 km.
- Em velocidades altas e contínuas, um pneu com pressão abaixo do especificado se aquece excessivamente, o que pode provocar o desprendimento da banda de rodagem ou até mesmo seu estouro. Mantenha sempre a pressão dos pneus recomendada.
- Nunca dirigir com pneus danificados (furos, cortes, rasgos e bolhas) e desgastados. A condução com esses pneus pode causar o estouro dos pneus, acidentes e ferimentos graves. Pneus desgastados ou danificados devem ser substituídos imediatamente.
- Nunca exceder a velocidade máxima e a capacidade de carga permitidas para os pneus instalados.

- A eficiência dos sistemas de assistência ao condutor e dos sistemas de assistência de frenagem também depende da aderência dos pneus.
- Se, durante a condução, forem identificadas vibrações estranhas ou o veículo estiver puxando para um dos lados, parar imediatamente e verificar as rodas e os pneus quanto a danos.
- Não utilizar rodas ou pneus de procedência desconhecida. Rodas e pneus usados podem estar danificados, mesmo se os danos não forem visíveis.
- Pneus velhos – mesmo se nunca usados – podem esvaziar ou estourar subitamente, principalmente em altas velocidades, e causar acidentes e ferimentos graves. Pneus com mais de 6 anos só devem ser utilizados em caso de emergência, com extremo cuidado e forma de condução igualmente cuidadosa, devendo ser substituídos imediatamente ao término da emergência.

Por razões técnicas, rodas de outros veículos normalmente não podem ser utilizados. Isto vale, sob certas circunstâncias, até mesmo para rodas do mesmo modelo de veículo. Caso necessário, consultar uma Concessionária Volkswagen.

### Manuseio de rodas e pneus

Observe no início desse capítulo na página 244.

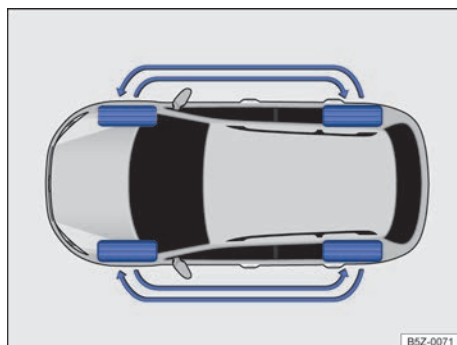

Fig. 187 Esquema para a troca das rodas.

Os pneus são as peças do veículo submetidas a esforço e as que mais são depreciadas. Os pneus são muito importantes, uma vez que a área de apoio dos pneus é o único contato do veículo com o piso.

A vida útil dos pneus depende da pressão dos pneus, da forma de condução, do manuseio e da instalação correta.

Pneus e rodas são elementos de construção importantes. Os pneus e as rodas liberados pela Volkswagen são determinados para o modelo de veículo correspondente e contribuem decisivamente para um apoio satisfatório sobre o piso e para as características de condução seguras.

### Evitar danos aos pneus

- Passar por calçadas e similares lentamente e, sempre que possível, em ângulo reto.
- Verificar regularmente os pneus quanto a danos, como, por exemplo, furos, cortes, rasgos e bolhas.
- Remover corpos estranhos que se alojam no perfil do pneu e **não penetraram no interior do pneu** → Página 250.
- Se for o caso, observar as mensagens de advertência do sistema de controle dos pneus → Página 244.
- Pneus desgastados ou danificados devem ser substituídos imediatamente → Página 250.
- Verificar regularmente os pneus quanto a danos não visíveis → Página 250.
- Nunca exceder a velocidade máxima e a capacidade de carga permitidas para os pneus instalados → Página 252.
- Proteger os pneus, inclusive o da roda de emergência, do contato com substâncias agressivas, inclusive gordura, óleo, gasolina e fluido de freio → ▲.
- Repor as tampas das válvulas imediatamente em caso de perda.

### Pneus unidirecionais

Pneus unidirecionais foram desenvolvidos para rodar em somente uma direção. Em pneus unidirecionais, o flanco do pneu é marcado com setas → Página 252. A direção de rodagem indicada deve ser seguida obrigatoriamente. Somente assim as características de rodagem ideais referentes a aquaplanagem, capacidade de aderência, ruído e desgaste são garantidas.

Se, mesmo assim, um pneu for instalado na direção de rodagem contrária, conduzir obrigatoriamente com mais cuidado, uma vez que o pneu não está sendo mais utilizado segundo as determinações. Isto é especialmente importante em pisos molhados. O pneu deve ser substituído ou montado na direção de rodagem correta o mais rápido possível.

### Trocar as rodas

Para o desgaste uniforme de todos os pneus, é recomendável um rodízio das rodas regular, conforme o esquema → Fig. 187. Com isso, todos os pneus alcançam uma vida útil aproximadamente igual.

A Volkswagen recomenda que se verifique a necessidade de rodízio das rodas a cada revisão do veículo, e quando houver a necessidade do rodízio das rodas recomendamos que seja feito o alinhamento e balanceamento das rodas.

A Volkswagen recomenda que o rodízio das rodas seja feito por uma Concessionária Volkswagen ou por uma empresa especializada.

### Pneus com mais de 6 anos de idade

Os pneus envelhecem devido a processos físicos e químicos que podem comprometer sua função.

A Volkswagen recomenda que pneus com 6 anos ou mais sejam substituídos por pneus novos. Isto é válido também para a roda de emergência que aparente estar em bom estado e que não apresentem o desgaste mínimo do seu perfil permitido por lei → ▲.

A idade de cada pneu pode ser constatada pela data de fabricação registrada no número de identificação do pneu (TIN) → Página 252.

### Armazenar os pneus

Sinalizar as rodas antes de sua desmontagem para que a mesma direção de rodagem possa ser mantida na reinstalação (esquerda, direita, dianteira, traseira). Pneus e rodas desmontados devem ser armazenados em lugar fresco, seco e mais escuro possível. **Não** posicionar verticalmente pneus montados sobre as rodas.

Proteger pneus sem rodas em capas adequadas contra impurezas e armazenar em pé sobre a banda de rodagem. ▶

## ⚠️ ATENÇÃO

Líquidos e substâncias agressivos podem causar danos visíveis e não visíveis aos pneus, o que pode ocasionar o estouro dos pneus.

- Manter produtos químicos, óleos, gorduras, combustíveis, fluidos de freio e outras substâncias agressivas sempre longe dos pneus.

## ⚠️ ATENÇÃO

Pneus velhos – mesmo se nunca usados – podem esvaziar ou estourar subitamente, principalmente em altas velocidades, e causar acidentes e ferimentos graves.

- Pneus com mais de 6 anos de idade só devem ser utilizados em caso de emergência, com extremo cuidado e forma de condução igualmente cuidadosa, devendo ser substituídos imediatamente ao término da emergência.

 Para descartar pneus velhos são necessários equipamentos e conhecimentos técnicos, de acordo com normas específicas. Portanto, é conveniente se dirigir a uma Concessionária Volkswagen ou a uma empresa especializada.

## Rodas

 **Observe** ⚠️ no início desse capítulo na página 244.

Rodas e parafusos de roda são produzidos de acordo com o com o outro. Por isso, para cada mudança de roda devem ser utilizados os parafusos da roda correspondentes, com o comprimento e a convexidade adequados. A fixação das rodas e a função do sistema de freio dependem disso → Página 256.

Por razões técnicas, rodas de outros veículos normalmente não podem ser utilizados. Isto vale, sob certas circunstâncias, até mesmo para rodas do mesmo modelo de veículo.

Os pneus e as rodas liberados pela Volkswagen são determinados para o modelo de veículo correspondente e contribuem decisivamente para um apoio satisfatório sobre o piso e para características de condução seguras.

## Parafusos de roda

Os parafusos de roda devem ser fixados sempre com o torque de aperto correto → Página 256.

## Rodas com elementos decorativos aparafusados

As rodas podem estar equipadas com elementos decorativos intercambiáveis, instaladas na roda com parafusos de segurança. Elementos decorativos danificados devem ser substituídos somente por uma empresa especializada. Para isso, a Volkswagen recomenda uma Concessionária Volkswagen.

## Identificação das rodas

Devido aos requerimentos legais de alguns países, as informações de novas rodas devem conter algumas características de rodas específicas. Conforme o país, podem estar disponíveis as seguintes informações sobre as rodas:

- Selo de conformidade
- Tamanho do aro
- Nome do fabricante ou marca
- Data de fabricação
- País de origem
- Número de fabricação
- Matéria-prima
- Código da peça

## ⚠️ ATENÇÃO

A utilização de rodas danificadas ou inadequadas pode comprometer a segurança de condução e causar acidentes e ferimentos graves.

- Utilizar somente rodas liberadas para o veículo.
- Verificar regularmente possíveis danos nas rodas e, se necessário, substituí-las.



## Pneus novos e substituição dos pneus

📖 **Observe** ⚠️ no início desse capítulo na página 244.

### Pneus novos

- Conduzir com especial precaução durante os primeiros 600 km com pneus novos, pois os pneus precisam ser *amaciados*. Pneus não amaciados têm aderência → ⚠️ e efeito de frenagem → ⚠️ reduzidos.
- Utilizar somente pneus radiais de estrutura e tamanho (diâmetro) iguais e com o mesmo perfil em todas as 4 rodas.
- Conforme a versão e o fabricante, a profundidade dos perfis de pneus novos pode ser diferente devido a características de fabricação e modelagem do perfil.

### Substituir os pneus

- Se possível, não efetuar a troca de um pneu individual, mas de, no mínimo, um eixo (os dois pneus do eixo dianteiro ou os dois pneus do eixo traseiro) → ⚠️.
- Substituir pneus velhos somente por pneus novos liberados pela Volkswagen para o respectivo modelo de veículo. Atentar para o tamanho, diâmetro, capacidade de carga e velocidade máxima.
- Jamais utilizar pneus cujas dimensões efetivas ultrapassem as medidas dos pneus autorizados pela Volkswagen. Pneus maiores podem arrastar e gerar atrito com a carroceria ou com outras peças.

### ⚠️ ATENÇÃO

Pneus novos precisam ser rodados, pois sua aderência e efeito de frenagem são, inicialmente, reduzidas.

- Para evitar acidentes e ferimentos graves, conduzir com a devida precaução durante os primeiros 600 km.

### ⚠️ ATENÇÃO

As rodas devem ter a folga necessária adequada para seu funcionamento. Se não houver folga pode ocorrer atrito dos pneus com partes do eixo, da carroceria e das mangueiras do freio, o que pode causar falha do sistema de freio e soltura da banda de rodagem do pneu e, com isso, pode levar ao estouro do pneu.

- As medidas reais dos pneus não podem ser maiores que as medidas dos pneus liberados pela Volkswagen e não podem gerar atrito com outras peças do veículo.

🌿 O descarte de pneus exige equipamentos e conhecimentos quanto às normas de destinação ambientalmente adequada. Por isto, é proibido o descarte / disposição dos pneus com o lixo doméstico. A legislação determina procedimentos específicos nestes casos. Para sua maior segurança e conforto, a Volkswagen recomenda fazer a substituição dos pneus em uma Concessionária Volkswagen.

**i** Mesmo com indicações de tamanho iguais, as medidas reais dos diferentes tipos de pneu podem apresentar desvios de valores ou grandes diferenças no contorno dos pneus.

**i** Em pneus liberados pela Volkswagen é garantido que as medidas reais estão de acordo com o veículo. Em caso de outros tipos de pneu, os vendedores de pneus devem fornecer um atestado do fabricante certificando que o tipo de pneu é igualmente compatível com o veículo. Guardar bem o atestado e conservá-lo dentro do veículo.

📖 Observe ⚠️ no início desse capítulo na página 244.

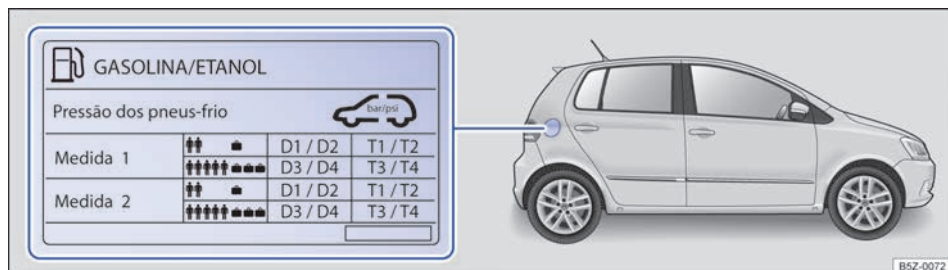

Fig. 188 Na parte interna da portinhola do tanque de combustível: etiqueta com a pressão dos pneus.

A pressão correta dos pneus instalados de fábrica está registrada em uma etiqueta adesiva. A etiqueta adesiva → Fig. 188 se encontra na parte interna da portinhola do tanque de combustível.

Uma pressão dos pneus muito baixa ou muito alta encurta a vida útil dos pneus e tem efeitos desfavoráveis sobre o comportamento de direção do veículo → ⚠️. A pressão correta dos pneus é especialmente importante, principalmente em **alta velocidade**. Uma pressão dos pneus inadequada leva a um desgaste elevado do pneu ou até ao estouro do pneu.

Por isso, a pressão deve ser verificada ao menos uma vez a cada 15 dias e, adicionalmente, antes de qualquer condução mais longa.

A pressão dos pneus indicada na etiqueta é válida para um **pneu frio**. A pressão dos pneus é mais alta em pneus quentes do que em pneus frios.

Por isso, jamais liberar o ar de um pneu quente para adequar a pressão dos pneus. Neste caso, a pressão dos pneus seria tão baixa que poderia levar a um estouro súbito.

### Verificar a pressão dos pneus

Verificar a pressão dos pneus somente se os pneus tiverem rodado não mais que alguns quilômetros e em baixa velocidade nas últimas 3 horas.

- Verificar a pressão dos pneus regularmente e sempre com os pneus frios. Verificar sempre todos os pneus, inclusive o pneu da roda de emergência. Em regiões mais frias, a pressão dos pneus deverá ser verificada com mais frequência, mas somente se o veículo não tiver sido movimentado anteriormente. Utilizar sempre um medidor de pressão dos pneus em boas condições de funcionamento.
- Em caso de aumento de carregamento, adequar a pressão dos pneus de maneira correspondente.

A **roda de emergência** recebe a máxima pressão dos pneus prevista para o veículo.

### ⚠️ ATENÇÃO

Uma pressão dos pneus muito baixa ou muito alta pode fazer com que o pneu esvazie ou estoure durante a condução. Isto pode causar acidentes graves e ferimentos fatais.

- Uma pressão dos pneus muito baixa pode aquecer fortemente os pneus, podendo causar o desprendimento da banda de rodagem e o estouro do pneu.
- Velocidade excessiva ou sobrecarga do veículo podem gerar superaquecimento e danos repentinos aos pneus, inclusive estouro dos pneus e soltura da banda de rodagem, o que pode levar à perda de controle da direção.
- Uma pressão dos pneus muito alta ou muito baixa encurta a vida útil dos pneus e piora o comportamento de direção do veículo. ▶

- Verificar regularmente a pressão dos pneus, no mínimo, uma vez a cada 15 dias e, adicionalmente, antes de cada condução mais longa.
- Todos os pneus precisam ter sempre a pressão dos pneus adequada ao carregamento.
- Jamais reduzir a pressão elevada de pneus quentes.

### ! NOTA

- Ao inserir o medidor de pressão dos pneus, atentar para que ele não bata na haste da válvula. Caso contrário, podem ocorrer danos na válvula do pneu.

## Profundidade do perfil e indicadores de desgaste

📖 **Observe** ⚠️ no início desse capítulo na página 244.

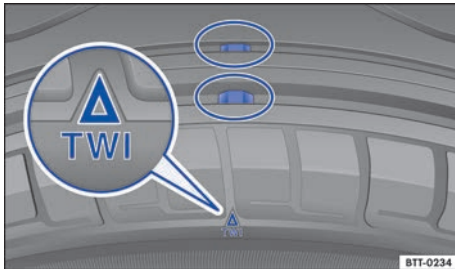

Fig. 189 Perfil do pneu: indicadores de desgaste.

### Profundidade do perfil

Situações de condução especiais exigem uma maior profundidade do perfil possível e uma profundidade do perfil aproximadamente igual nos eixos dianteiro e traseiro. Isto é válido especialmente para a condução durante o inverno com temperaturas baixas e tempo úmido → ⚠️.

Na maioria dos países, a profundidade mínima do perfil determinada em lei é de 1,6 mm medida nos sulcos do perfil ao lado dos indicadores de desgaste. Observar as determinações legais específicas de cada país.

A profundidade do perfil de pneus novos pode variar conforme a versão e o fabricante em razão das características de fabricação e do desenho do perfil.

- Tampas de válvula inexistentes ou mal rosqueadas podem levar a danos na válvula do pneu. Por isso, conduzir sempre com as tampas das válvulas completamente rosqueadas e que correspondem às tampas de válvula instaladas de fábrica.

🌿 Uma pressão dos pneus insuficiente aumenta o consumo de combustível.

### Indicadores de desgaste do pneu

No fundo do perfil do conjunto dos pneus originais, transversalmente à direção de rodagem, encontram-se indicadores de desgaste de 1,6 mm de altura → Fig. 189. Vários destes indicadores de desgaste estão posicionados em distâncias iguais na superfície de rodagem. Marcações nos flancos dos pneus indicam a posição dos indicadores de desgaste, por exemplo, as letras "TWI" ou símbolos.

Os indicadores de desgaste indicam se o pneu já está gasto. O pneu deve ser substituído antes que o desgaste do perfil do pneu chegue até o indicador de desgaste.

### ⚠️ ATENÇÃO

Pneus gastos representam um risco à segurança e podem ocasionar a perda de controle do veículo e ferimentos graves.

- Os pneus devem ser substituídos por pneus novos antes que se desgastem até o indicador de desgaste.
- Pneus gastos têm uma aderência extremamente reduzida, especialmente sobre pisos molhadas, e o veículo tende a "flutuar" (aquaplanar).
- Pneus gastos reduzem a possibilidade de controlar bem o veículo em situações de rodagem normais e difíceis, e aumentam a distância de frenagem e o risco de derrapagem.

## Danos nos pneus

📖 **Observe** ⚠️ no início desse capítulo na página 244.

Frequentemente, danos em pneus e rodas ocorrem de forma imperceptível. **Vibrações** incomuns ou **por tendência direcional** do veículo, podem indicar danos nos pneus → ⚠️.

- Se houver dúvidas de que uma roda possa ter sido danificada, reduzir imediatamente a velocidade!
- Verificar os pneus e as rodas quanto a danos.
- Em caso de pneus danificados, não prosseguir e procurar auxílio técnico especializado.
- Se nenhum dano for visível externamente, conduzir devagar e com precaução até a próxima Concessionária Volkswagen ou uma empresa especializada para o veículo ser verificado.

### Penetração de corpos estranhos no pneu

- Se corpos estranhos tiverem alcançado o interior do pneu, não removê-los! No entanto, objetos que fiquem presos entre os perfis do pneu, podem ser removidos.
- Se for o caso, substituir a roda danificada. Se necessário, procurar auxílio técnico especializado. Para isso, a Volkswagen recomenda as Concessionárias Volkswagen.
- Controlar e corrigir a pressão.

### Desgaste dos pneus

O desgaste dos pneus depende de muitos fatores, como, por exemplo:

- Forma de condução.
- Falta de balanceamento das rodas.
- Regulagem do chassi.

**Forma de condução** – Condução rápida em curvas, arranque precipitado e frenagem brusca elevam o desgaste dos pneus. Se houver desgaste excessivo dos pneus, mesmo com uma forma de condução normal, verificar a regulagem do chassi em uma Concessionária Volkswagen ou em uma empresa especializada.

**Falta de balanceamento das rodas** – As rodas de um veículo novo estão balanceadas. A falta de balanceamento pode acontecer por diferentes motivos durante a condução e se torna perceptível pela trepidação da direção. A falta de balan-

ceamento causa o desgaste da direção e da suspensão. Por isso, nesses casos, as rodas devem ser balanceadas novamente. Uma roda nova deve ser balanceada antes de sua instalação no veículo.

**Regulagens do chassi** – Uma má regulagem do chassi prejudica a segurança da direção e causa alto desgaste dos pneus. Em caso de alto desgaste dos pneus, o alinhamento das rodas deve ser verificado por uma Concessionária Volkswagen ou por uma empresa especializada.

## ⚠️ ATENÇÃO

Vibrações incomuns ou puxamento de um lado do veículo durante a condução podem indicar dano nos pneus.

- Reduzir a velocidade imediatamente e parar respeitando as leis de trânsito.
- Verificar os pneus e as rodas quanto a danos.
- Jamais seguir viagem com pneus ou rodas danificadas. Em vez disso, procurar auxílio técnico especializado.
- Se nenhum dano for visível externamente, conduzir devagar e com precaução até a próxima Concessionária Volkswagen ou empresa especializada para o veículo ser verificado.

## Roda de emergência

📖 **Observe** ⚠️ no início desse capítulo na página 244.

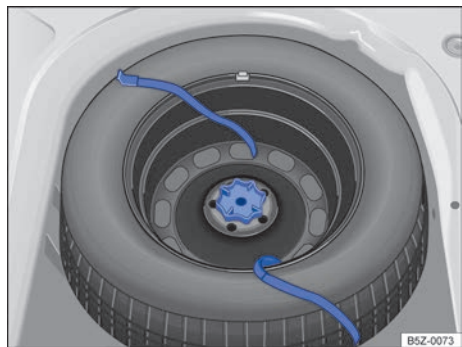

**Fig. 190** No compartimento de bagagem: manípulo para fixação da roda de emergência.

## Remover a roda de emergência

- Abrir a tampa traseira → Página 65.
- Se for o caso, retirar o assoalho do compartimento de bagagem → Página 167.
- Levantar o revestimento do assoalho e remover do compartimento de bagagem.
- Soltar e remover a cinta de fixação da caixa de ferramentas e removê-la → Página 199.
- Girar totalmente o manípulo localizado no meio da roda de emergência → Fig. 190, no sentido anti-horário, e remover a roda de emergência.

## Guardar a roda substituída

- Colocar a roda substituída na cavidade para a roda de emergência de tal forma que o furo central da roda esteja posicionada exatamente sobre o furo de fixação da roda de emergência e passar as cintas de fixação da caixa de ferramentas pelos furos da roda → Página 199.
- Girar o manípulo no sentido horário sobre o pino rosqueável até que a roda substituída esteja fixada com segurança.
- Colocar a ferramenta de bordo de volta no compartimento específico no compartimento de bagagem e fixar com o auxílio da cinta de fixação.
- Recolocar o revestimento do assoalho sobre o assoalho do compartimento de bagagem.
- Fechar a tampa traseira.

## Se a roda de emergência diferir dos pneus de rodagem

Se a roda de emergência for diferente em sua versão dos pneus de rodagem, por exemplo, a roda de emergência deve ser utilizada somente em caso de emergência, temporariamente e com a devida e cuidadosa forma de condução → ⚠. Ver também → Página 257, *Roda de emergência com aro 15 polegadas*.

Ela deve ser substituída o mais rápido possível por uma roda de rodagem normal.

### Observar as orientações para condução:

- Não conduzir em velocidade superior a 80 km/h!
- Evitar arranques e frenagens bruscos, bem como a condução em curvas em alta velocidade!
- Verificar a pressão dos pneus o mais rápido possível após a instalação da roda de emergência → Página 248.

A pressão do pneu da roda de emergência deve ser verificada juntamente com a pressão dos pneus de rodagem pelo menos uma vez a cada 15 dias. A roda de emergência recebe a máxima pressão dos pneus prevista para o veículo → Página 248.

## ⚠ ATENÇÃO

Um uso inadequado da roda de emergência pode ocasionar a perda de controle do veículo, colisões ou outros acidentes e ferimentos graves.

- Em nenhuma hipótese utilizar a roda de emergência se ela estiver danificada ou desgastada até os indicadores de desgaste.
- Em alguns veículos, a roda de emergência pode ter dimensões diferentes das rodas e pneus → Página 257, *Roda de emergência com aro 15 polegadas*. A roda de emergência com diferentes dimensões pode ser reconhecida por uma etiqueta adesiva e pela inscrição "80 km/h". Esta inscrição identifica a velocidade máxima com a qual o pneu pode rodar com segurança.
- Jamais conduzir em velocidade superior a 80 km/h. Evitar arranques e frenagens bruscas, bem como curvas em alta velocidade.
- Substituir a roda de emergência o mais rápido possível por uma roda normal. A roda de emergência destina-se apenas para um uso breve.
- A roda de emergência deve ser fixada sempre com os parafusos fornecidos de fábrica.
- Nunca utilizar mais do que uma roda de emergência.
- Após a instalação da roda de emergência, a pressão dos pneus deve ser verificada o mais rápido possível → Página 248, *Pressão dos pneus*.

 Se possível, fixar firmemente a roda de emergência ou a roda substituída no compartimento de bagagem. <

## Inscrição dos pneus

📖 Observe ⚠️ no início desse capítulo na página 244.

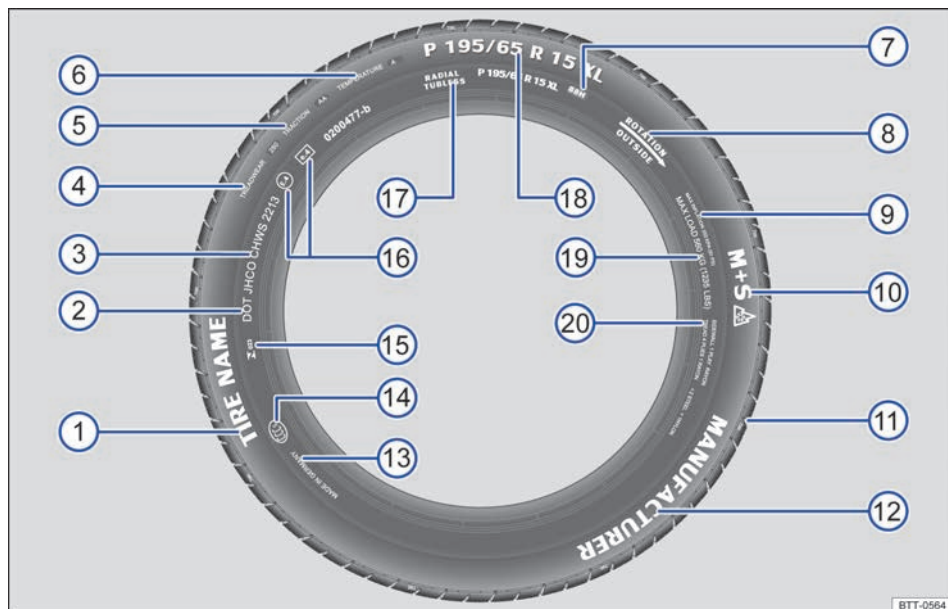





Fig. 191 Inscrição dos pneus internacional (exemplo).

→ Fig. 191	Inscrição dos pneus (exemplo)	Significado	
①	Nome do produto	Denominação dos pneus individuais do fabricante.	
②	DOT	O pneu atende às exigências legais do Ministério dos Transportes quanto as normas de segurança dos pneus (Department of Transportation).	
③	JHCO CHWS 2213	Número de inscrição dos pneus ( <b>TIN<sup>a</sup></b> ) – em alguns casos, somente na parte interna da roda) e data de fabricação:	
		JHCO CHWS	Código de identificação da origem de fabricação e dados do fabricante do pneu sobre as dimensões e características do pneu.
		2213	Data de fabricação: 22 <sup>a</sup> semana do ano de 2013.

Informações ao usuário final sobre valores de comparação entre os pneus básicos disponíveis (procedimentos de teste normatizados) → Página 266:

④	TREADWEAR 280	Expectativa de vida relativa do pneu com base em um teste padrão. Um pneu com a especificação 280 se desgasta 2,8 vezes mais lentamente do que o pneu normal, com um índice Treadwear de 100. O respectivo desempenho do pneu depende das respectivas condições de utilização e
---	---------------	---

→ Fig. 191	Inscrição dos pneus (exemplo)	Significado
		pode variar significativamente dos valores normais devido o comportamento de direção, a manutenção, as diferentes particularidades da pista e as condições climáticas.
5	TRACTION AA	Capacidade de frenagem do pneu em pista molhada (AA, A, B ou C). Essa é medida em condições controladas em pistas de testes certificadas. Pneus marcados com C têm uma potência de tração baixa. O índice de tração atribuído ao pneu é baseado em pistas de teste retas e não inclui a aceleração, saídas laterais em curvas nem a aquaplanagem e tração sob carga máxima.
6	TEMPERATURA A	Resistência do pneu à temperatura em testes com velocidades mais elevadas (A, B ou C). Pneus com identificadores A e B superam os requisitos legais. A avaliação da temperatura se baseia em pneus com a pressão correta e exclui o excesso de pressão. Velocidades excessivas, pressão incorreta e excesso de pressão podem ocasionar sozinhos ou em conjunto um aquecimento ou danos nos pneus.
7	88 H	Índice de carga → Página 254 e código de velocidade → Página 254.
8	Rotação e seta	Identificação do sentido de rodagem do pneu → Página 254.
	<b>OU:</b> Outside	Identificação do lado externo do pneu → Página 254.
9	MAX INFLATION 350 KPA (51 psi / 3,51 bar)	Limitação para a pressão de ar máxima.
10	M+S ou M/S ou 	Indicação para pneus adequados para o inverno (pneus para lama e para neve). Pneus com cravos são identificados depois do S com um E.
11	TWI	Indica a posição do indicador de desgaste (Tread Wear Indicator) → Página 249.
12	<i>Nome da marca, logotipo</i>	Fabricante.
13	Feito na Alemanha	País de fabricação.
14		Identificação específica para a China (China Compulsory Certification).
15	 023	Selo de identificação do INMETRO.
16	E4 e4 0200477-b	Identificação segundo prescrições internacionais com número do país emissor da aprovação. Pneus aprovados conforme o regulamento ECE são identificados com E, pneus conforme o regulamento EG com e. Em seguida, segue o número de autorização multidígito.
17	RADIAL TUBELESS	Pneu radial sem câmara.
	P 195 / 65 R 15 XL	Descrição do tamanho:
		P Identificação para veículos de passeio.
18		195 Largura do pneu de lado a lado em mm.
		65 Proporção altura/largura em %.
		R Código do tipo de construção radial.
		15 Diâmetro da roda em polegadas.

→ Fig. 191	Inscrição dos pneus (exemplo)	Significado
		XL Pneu com constituição mais robusta ("Reinforced").
19	CARGA MÁXIMA 615 KG (1235 LBS)	Especificação para a capacidade máxima de carga por roda.
	SIDEWALL 1 PLY RAYON	Especificações dos componentes da subestrutura do pneu: 1 camada Rayon (seda sintética).
20	TREAD 4 PLIES 1 RAYON + 2 STEEL + 1 NYLON	Indicações dos componentes da banda de rodagem. No exemplo, existem 4 camadas sob a banda de rodagem: 1 camada de Rayon (seda sintética), 2 camadas de cinta de aço e 1 camada de nylon.

a) TIN é o número de série do pneu.

### Pneus unidirecionais

Pneus unidirecionais foram desenvolvidos para rodar em uma única direção. Nos pneus unidirecionais, o flanco do pneu é marcado com setas. Manter obrigatoriamente a direção indicada. Somente assim as características de rodagem excepcionais referentes à aquaplanagem, capacidade de aderência, ruído e desgaste são garantidas.

Se, mesmo assim, um pneu for instalado na direção de rodagem contrária, conduzir obrigatoriamente com mais cuidado, uma vez que o pneu não está sendo mais utilizado segundo as determinações. Isto é especialmente importante em pisos molhados. O pneu deve ser substituído ou montado na direção de rodagem correta o mais rápido possível.

### Capacidade de carga dos pneus

O índice de carga indica quantos quilogramas podem ser carregados sobre cada pneu (capacidade de carga).

<b>80</b>	450 kg
<b>85</b>	515 kg
<b>90</b>	600 kg
<b>91</b>	615 kg

**93** 650 kg

**95** 690 kg

**97** 730 kg

**99** 775 kg

**100** 800 kg

### Código de velocidade

O código de velocidade indica com qual velocidade máxima um pneu pode ser rodado.

**P** máximo 150 km/h

**Q** máximo 160 km/h

**R** máximo 170 km/h

**S** máximo 180 km/h

**T** máximo 190 km/h

**U** máximo 200 km/h

**H** máximo 210 km/h

**V** máximo 240 km/h

**W** máximo 270 km/h

**Y** máximo 300 km/h

Alguns fabricantes de pneus utilizam uma combinação de letras "ZR" para pneus com velocidade máxima permitida superior a 240 km/h. ◀



## Calotas

### Introdução ao tema

#### ⚠️ ATENÇÃO

Calotas inadequadas e uma montagem incorreta das calotas podem causar acidentes e ferimentos graves.

- Calotas montadas incorretamente podem se soltar durante a condução e colocar outros condutores em risco.
- Não utilizar calotas danificadas.
- Garantir sempre que o fornecimento de ar para refrigeração dos freios não esteja interrompido ou reduzido. Isto também é válido para instalação posterior de calotas. Um fluxo de ar insuficiente pode resultar em uma distância de frenagem consideravelmente maior.

#### 📌 NOTA

Desinstalar cuidadosamente as calota e reinstalar corretamente para evitar danos no veículo.

### Capas de cobertura dos parafusos de roda

📖 Observe ⚠️ e 🕒 no início desse capítulo na página 255.

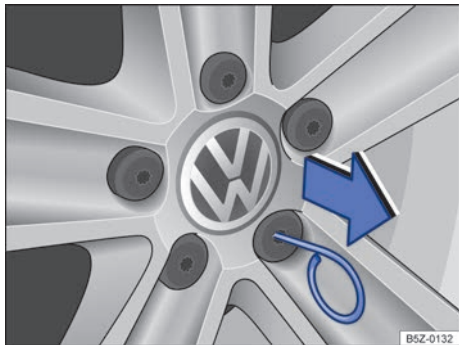

Fig. 192 Retirar as capas de cobertura dos parafusos da roda.

- Pegar o gancho extrator na caixa de ferramentas de bordo → Página 199.
- Passar o gancho extrator pela abertura da capa de cobertura → Fig. 192 e retirar no sentido da seta.

As capas de cobertura servem para proteção dos parafusos da roda e devem ser encaixadas completamente após a troca de roda.

Ao inserir as capas de cobertura, é necessário assegurar-se de que fiquem corretamente encaixadas. Caso contrário, podem se soltar com o veículo em movimento.

### Calota integral

📖 Observe ⚠️ e 🕒 no início desse capítulo na página 255.



Fig. 193 Retirar a calota integral.

#### Remover a calota integral

- Pegar a chave de roda na caixa de ferramentas de bordo → Página 199.
- Remover os parafusos da roda. O parafuso oposto à válvula → Fig. 193 (A) serve como guia na sequência de montagem. Por isso, remover o parafuso (A) por último e tenha cuidado para não deixar a calota cair ao remover os outros parafusos.

#### Instalar a calota integral

Instalar primeiro o parafuso (A), posicionar a calota e, em seguida, instalar os demais parafusos.

## ! NOTA

A calota integral está fixada na roda e não pode ser retirada sem a remoção dos parafusos da roda.

## Troca de roda

### Introdução ao tema

Realizar uma troca de roda por conta própria somente quando o veículo estiver estacionado com segurança, estiver familiarizado com as ações e precauções de segurança necessárias e as ferramentas apropriadas estiverem disponíveis! Caso contrário, procurar auxílio técnico especializado.

### ! ATENÇÃO

Uma troca de roda pode ser perigosa, especialmente se for realizada na margem da rua. Para evitar que acidentes ocorram, devem ser observadas as seguintes orientações:

- Parar o veículo assim que possível em um local seguro. Estacionar o veículo a uma distância segura do fluxo de trânsito para poder realizar a troca de roda.
- Todos os passageiros e especialmente as crianças devem sempre se manter a uma distância segura e afastada da área de trabalho durante a troca de roda.
- Ligar as luzes de advertência e utilizar o triângulo de segurança para alertar os outros condutores.
- Garantir que o piso seja plano e firme. Se for o caso, utilizar um apoio estável e com superfície larga para o macaco.
- Realizar a troca de roda por conta própria somente se estiver familiarizado com as ações necessárias. Caso contrário, procurar auxílio técnico especializado.
- Utilizar sempre somente ferramentas adequadas e não danificadas para uma troca de roda.
- Desligar sempre o motor, puxar o freio de estacionamento e engatar uma marcha para reduzir o risco de movimento do veículo.

- Após uma troca de roda, mandar verificar o torque de aperto dos parafusos de roda com um torquímetro calibrado.

### Preparações para a troca de roda

📖 Observe ⚠ no início desse capítulo na página 256.

#### Lista de controle

Executar as seguintes ações sempre na sequência indicada, como preparações para a troca de roda → ⚠:

1. Em caso de um pneu furado, estacionar o veículo a uma distância mais segura possível do fluxo de trânsito, em um piso plano e firme.
2. Puxar o freio de estacionamento → Página 112.
3. Desligar o motor e retirar a chave do veículo do cilindro da ignição → Página 101.
4. Engatar a marcha → Página 105.
5. Todos os ocupantes do veículo devem desembarcar e permanecer em segurança, por exemplo, atrás do guardrail.
6. Colocar um calço na roda oposta, utilizando uma pedra ou similar.
7. Com o compartimento de bagagem carregado: remover os volumes de bagagem.
8. Retirar a roda de emergência e as ferramentas de bordo do compartimento de bagagem.
9. Remover as calotas da roda → Página 255 e afrouxar os parafusos da roda a ser trocada.

### ! ATENÇÃO

A observância da lista de controle é essencial para a segurança do condutor, passageiros e demais condutores, evitando possíveis acidentes.

- Seguir sempre as ações da lista de controle e observar as precauções de segurança nela descritas.

## Roda de emergência com aro 15 polegadas

📖 Observe ⚠️ no início desse capítulo na página 256.

Os veículos equipados com rodas com aro de 16 polegadas a roda de emergência do veículo possui aro de 15 polegadas.

A roda de emergência deverá ser utilizada temporariamente, em substituição à roda com aro de 16 polegadas, somente durante o tempo necessário para o reparo da roda ou do pneu → ⚠️.

Durante este período, atente para as seguintes precauções: após a instalação da roda de emergência com aro de 15 polegadas, a pressão deve ser verificada e corrigida, se necessário. Veja a pressão especificada no lado interno da portinhola do tanque de combustível.

A roda com aro de 16 polegadas deve retornar para a condição de roda de emergência o mais breve possível, após a reinstalação da roda e pneu normais do veículo, já reparados ou substituídos. Atente, também, para que a capacidade máxima de carga, especificada pelo código na lateral do pneu, não seja excedida.

### ⚠️ ATENÇÃO

Um uso inadequado da roda de emergência de aro 15 polegadas por tempo prolongado, ou por substituição definitiva ao aro 16 polegadas, pode ocasionar a perda de controle do veículo, colisões ou outros acidentes com riscos de ferimentos graves.

- Jamais conduzir em velocidade superior a 80 km/h com a roda de emergência com aro de 15 polegadas montada. Evitar arranques e frenagens bruscas, bem como curvas acentuadas.
- Nunca utilize mais de uma roda de aro 15 polegadas ao mesmo tempo.

## Parafusos da roda

📖 Observe ⚠️ no início desse capítulo na página 256.

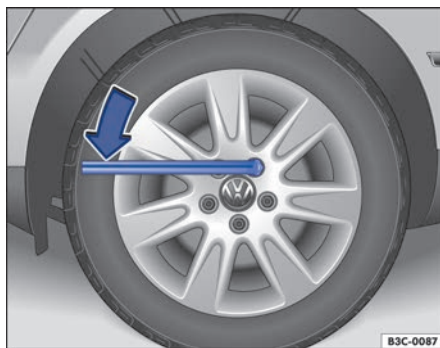

Fig. 194 Troca de roda: soltar os parafusos da roda.

Para soltar os parafusos de roda, utilizar somente a chave de roda pertencente ao veículo.

Enquanto o veículo não estiver levantado pelo macaco, soltar os parafusos de roda cerca de uma volta apenas.

Caso haja dificuldade em soltar um parafuso da roda, pressionar cautelosamente com o pé sobre a extremidade da chave de roda. Para isso, segurar-se no veículo e atentar para uma posição segura.

### Soltar os parafusos de roda

- Encaixar a chave de roda no parafuso da roda até o batente → Fig. 194.
- Segurar na extremidade da chave de roda e girar o parafuso de roda aproximadamente *uma* volta no sentido anti-horário → ⚠️.

### Informações importantes sobre os parafusos da roda

Os parafusos da roda foram projetados especificamente para as rodas montadas de fábrica. Por isso, para cada mudança de roda devem ser utilizados os parafusos da roda correspondentes, com o comprimento e a convexidade corretos. A correta fixação das rodas e o funcionamento do sistema de freio dependem disto.

## Torque de aperto dos parafusos da roda

O torque de aperto especificado dos parafusos da roda em aros de roda de aço e de liga leve é de **120 Nm**. Após uma troca de roda, o torque de aperto deve ser verificado imediatamente com um torquímetro calibrado.

Parafusos da roda corroídos e de rosqueamento difícil devem ser substituídos e os orifícios rosqueáveis do cubo da roda devem ser limpos **antes da verificação** do torque de aperto.

Nunca engraxar ou lubrificar os parafusos da roda ou os orifícios rosqueáveis do cubo das rodas. Eles podem se soltar durante a condução, mesmo com o torque de aperto prescrito.

### ⚠ ATENÇÃO

Parafusos da roda apertados incorretamente podem se soltar durante a condução e causar acidentes, ferimentos graves e a perda de controle do veículo.

- Utilizar somente parafusos da roda correspondentes a respectiva roda.
- Nunca utilizar parafusos da roda diferentes.
- Os parafusos da roda e os orifícios rosqueáveis dos cubos das rodas devem estar limpos, de fácil manuseio e sem óleo e graxa.
- Utilizar apenas a chave de roda fornecida de fábrica com o veículo para soltar e apertar os parafusos da roda.
- Enquanto o veículo não estiver levantado pelo macaco, soltar os parafusos da roda cerca de uma volta apenas.
- Nunca engraxar ou lubrificar os parafusos da roda ou os orifícios rosqueáveis do cubo das rodas. Eles podem se soltar durante a condução, mesmo com o torque de aperto prescrito.
- Se os parafusos da roda forem apertados com um torque de aperto muito baixo, os parafusos da roda e as rodas podem se soltar durante a condução. Um torque de aperto excessivo pode ocasionar danos aos parafusos da roda ou à rosca.

## Levantar o veículo com o macaco

📖 Observe ⚠ no início desse capítulo na página 256.

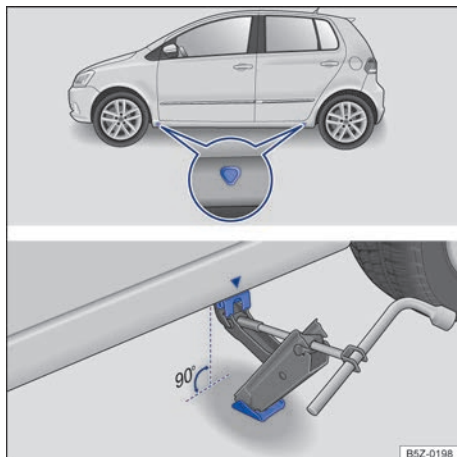

**Fig. 195** Pontos de apoio do macaco e macaco posicionado no lado esquerdo traseiro do veículo.

A figura → Fig. 195 ilustra, como exemplo, as indicações do modelo Fox.

O macaco somente pode ser posicionado nos pontos de apoio indicados (marcação na carroceria) → Fig. 195. É válido o ponto de apoio localizado próximo à roda correspondente → ⚠.

O veículo só deve ser levantado pelos pontos de apoio do macaco e depois de soltar os parafusos da roda que se trocar → Página 257.

### Lista de controle

Os seguintes pontos devem ser observados na sequência indicada, para garantir a própria segurança e a segurança dos passageiros → ⚠:

1. Escolher um piso plano e firme para levantar o veículo.
2. Desligar o motor, engatar uma marcha → Página 105 e puxar o freio de estacionamento → Página 112.
3. Assegure-se de que todos os passageiros deixem o veículo.
4. Colocar um calço na roda oposta, utilizando uma pedra ou similar.
5. Soltar os parafusos da roda a ser trocada → Página 257.

### Lista de controle (continuação)

6. Procurar sob o veículo o ponto de apoio do macaco → Fig. 195 mais próximo da roda a ser trocada.
7. Inserir a extremidade da chave de roda no olhal do macaco e, segurar a chave de roda pelo lado do encaixe sextavado. Levantar o macaco até onde ainda seja possível colocá-lo sob o ponto de apoio do veículo.
8. Garantir que a base do macaco, com toda sua superfície, esteja sobre o chão e que a base se encontre perpendicularmente abaixo do ponto de colocação → Fig. 195.
9. Alinhar o macaco e, simultaneamente, levantar a garra do macaco até ela se encaixar na travessa debaixo do veículo → Fig. 195.
10. Continuar erguendo o macaco até a roda se levantar do piso.

### ⚠️ ATENÇÃO

Uma utilização incorreta do macaco pode resultar no deslizamento do veículo, provocando ferimentos graves. Para reduzir o risco de ferimentos, observar o seguinte:

- Utilizar somente macacos liberados pela Volkswagen para o veículo. Outros macacos, mesmo de outros modelos da Volkswagen, podem deslizar.
- O piso deve ser plano e firme. Um piso inclinado ou macio pode causar o deslizamento do veículo. Se for o caso, utilizar um apoio estável e com superfície larga para o macaco.
- Em caso de um piso escorregadio, como, por exemplo, piso de ladrilhos, utilizar uma base antiderrapante, por exemplo, um tapete de borracha, para evitar o deslizamento do macaco.
- Posicionar o macaco somente nos pontos indicados. A garra do macaco deve se encaixar no perfil da longarina de forma segura → Fig. 195.
- Nunca deixar uma parte do corpo, por exemplo, braço ou perna, debaixo do veículo que esteja levantado somente com o macaco.
- Assegure-se de que todos os passageiros deixem o veículo.
- Se for necessário trabalhar sob o veículo, este deve ser apoiado adicionalmente com caletes adequados.

- Nunca levantar o veículo se o motor estiver em funcionamento ou se o veículo estiver em uma pista lateralmente inclinada ou íngreme.
- Nunca ligar o motor com o veículo levantado. Com as vibrações do motor, o veículo pode cair do macaco.

### ⚠️ ATENÇÃO

A observância da lista de controle é essencial para a segurança do condutor, passageiros e demais condutores, evitando possíveis acidentes.

- Seguir sempre as ações da lista de controle e observar as precauções de segurança nela descritas.

## Trocar a roda

📖 Observe ⚠️ no início desse capítulo na página 256.



Fig. 196 Troca de roda: sequência de remoção dos parafusos da roda.

### Remover a roda

- Observar a lista de controle → Página 256.
- Soltar os parafusos da roda → Página 257.
- Levantar o veículo → Página 258.
- Remover totalmente os parafusos da roda soltos com a chave de roda e guardar em uma superfície limpa.

- Nos veículos com calota integral, o parafuso oposto à válvula → Fig. 196 (A) serve como guia na sequência de montagem. Por isso, remover o parafuso (A) por último e ter cuidado para não deixar a calota integral cair ao remover os outros parafusos.
- Remover a roda.

### Instalar a roda de emergência

Se necessário, observar o sentido de rotação do pneu → Página 244.

- Colocar a roda de emergência.
- Posicionar os parafusos da roda e apertá-los *levemente*.
- Nos veículos com calota integral, instalar primeiro o parafuso → Fig. 196 (A), posicionar a calota integral e, em seguida, instalar os demais parafusos.
- Abaixar o veículo com o macaco.
- Apertar todos os parafusos da roda firmemente com a chave de roda no sentido horário → ⚠. Para isso, não apertar em sequência, mas sempre alternando entre parafusos da roda opostos.

### ⚠ ATENÇÃO

Um torque de aperto incorreto ou parafusos da roda tratados incorretamente podem ocasionar a perda de controle do veículo, provocando acidentes e ferimentos graves.

- Manter todos os parafusos da roda e orifícios rosqueáveis dos cubos das rodas sempre limpos e isentos de óleo e graxa. Os parafusos da roda devem ser de fácil manuseio e apertados com o torque de aperto prescrito.

 Os parafusos da roda devem estar limpos e girar livremente. Nunca os lubrifique.

 Durante a troca da roda, se constatar que os parafusos têm corrosão ou estão espanados, eles devem ser substituídos, antes de se verificar o torque de aperto, e a rosca do cubo de roda deve ser limpa. <

## Após a troca da roda

 **Observe** ⚠ no início desse capítulo na página 256.

- Guardar a roda de emergência ou a roda trocada de forma segura no compartimento de bagagem.
- Se for o caso, limpar as ferramentas de bordo e recolocar no compartimento de bagagem → Página 199.
- Mandar verificar o torque de aperto dos parafusos da roda o mais rápido possível com um torquímetro → Página 258.
- Mandar substituir a roda danificada assim que possível.

### ⚠ ATENÇÃO

Após a troca da roda, sempre se certificar de que as ferramentas de bordo e a roda de emergência estão fixadas corretamente em seus alojamentos.

### ! NOTA

O torque de aperto prescrito para os parafusos da roda (de aço ou de liga leve) é de **120 Nm** e deve ser controlado o mais rápido possível, com um torquímetro. Para isto, a Volkswagen recomenda as Concessionárias Volkswagen. <

# Acessórios, reposição de peças, reparos e modificações

## Acessórios e peças de reposição

A Volkswagen recomenda que você se informe em uma Concessionária Volkswagen antes da compra de acessórios, peças de reposição ou recursos. Por exemplo, se o veículo precisar ser equipado com acessórios ou se for necessário substituir peças. A Concessionária Volkswagen assessora em questões regulatórias e recomendações de fábrica a respeito de acessórios, peças de reposição e recursos.

A Volkswagen recomenda que apenas **Acessórios Volkswagen** e **Peças Originais Volkswagen** sejam utilizados. Para isso, a Volkswagen tem estabelecido credibilidade, segurança e qualificação. Além disso, uma Concessionária Volkswagen está qualificada para uma instalação profissional.

Apesar do monitoramento constante do mercado, produtos **não liberados pela Volkswagen** não podem ser avaliados pela Volkswagen no tocante à credibilidade, segurança e qualificação para uso no veículo. Por esse motivo, a Volkswagen também não se responsabiliza, mesmo em casos em que haja uma aprovação por uma associação técnica de testes e de fiscalização oficialmente reconhecida, ou uma aprovação por um órgão oficial.

### ⚠️ ATENÇÃO

Reparos e modificações realizados de forma inadequada no veículo podem comprometer a eficácia dos airbags, bem como causar falhas de funcionamento, acidentes e ferimentos fatais.

- Jamais colocar, montar ou acoplar objetos tais como porta-copos, suporte de telefone móvel e GPS (sistema de posicionamento global) ao lado ou sobre as coberturas dos módulos do airbag ou nas áreas de expansão do airbag.
- Objetos colocados, montados ou acoplados dentro da área de expansão dos airbags poderão causar ferimentos graves ou fatais se os airbags forem acionados.

### ⚠️ ATENÇÃO

Peças de reposição e acessórios inadequados, bem como trabalhos, modificações e reparos realizados de maneira incorreta podem causar danos no veículo, acidentes e ferimentos graves.

- A Volkswagen recomenda que apenas acessórios liberados pela Volkswagen e peças originais Volkswagen sejam utilizados. Para isso, a Volkswagen tem estabelecido credibilidade, segurança e qualificação.
- Reparos e modificações no veículo devem ser realizados somente por uma Concessionária Volkswagen. As Concessionárias Volkswagen possuem as ferramentas necessárias, aparelhos de diagnóstico, informações de reparo e pessoal qualificado.
- Instalar apenas peças que correspondam à versão e às características originais de fábrica do veículo.
- Jamais colocar, montar ou acoplar objetos tais como porta-copos, suporte de telefone móvel e GPS (sistema de posicionamento global) ao lado ou sobre as coberturas dos módulos do airbag ou nas áreas de expansão do airbag.
- Utilizar apenas combinações de rodas e pneus liberadas pela Volkswagen para o modelo de veículo.

## Reparos e modificações técnicas

**Em caso de reparos e modificações técnicas, as diretrizes Volkswagen devem ser estritamente seguidas → ⚠️ !**

Intervenções nos componentes eletrônicos e nos respectivos softwares podem ocasionar falhas de funcionamento. Devido à configuração em rede dos componentes eletrônicos, avarias podem comprometer também sistemas que não estejam diretamente envolvidos. Isso implica em um sério comprometimento da segurança de condução do veículo, no aumento do desgaste das peças do veículo e, por fim, na perda de funcionalidade operacional.

A Concessionária Volkswagen não pode oferecer garantia contra danos que tenham sido causados por modificações técnicas e reparos inadequados.

A Concessionária Volkswagen não é responsável por danos originados por modificações técnicas e reparos inadequados. Tais danos também não são cobertos pela garantia Volkswagen.

A Volkswagen recomenda que todas as modificações técnicas e reparos sejam realizados pelas Concessionárias Volkswagen autorizadas com **Peças Originais Volkswagen**.

### ATENÇÃO

Reparos e modificações realizados de forma inadequada podem causar deficiências de funcionamento e danos ao veículo e comprometer a eficácia do sistema de assistência ao condutor. Isso pode ocasionar acidentes e ferimentos graves.

- Reparos e modificações no veículo só devem ser realizados por uma Concessionária Volkswagen.

## Reparos e limitações do sistema de airbag

**Em caso de reparos e modificações técnicas, as diretrizes Volkswagen devem ser estritamente seguidas →  !**

Modificações e reparos no para-choque dianteiro, nas portas, no revestimento do teto ou na carroceria devem ser realizados somente por uma Concessionária Volkswagen. É possível que essas peças do veículo estejam equipadas com componentes do sistema e com sensores do sistema de airbag.

Durante todos os trabalhos no sistema de airbag, bem como na instalação e desinstalação de suas peças em razão de outros reparos, é possível que peças do sistema de airbag sejam danificadas. Isso pode fazer com que os airbags funcionem ou não funcionem corretamente em caso de acidente.

Para que a eficácia dos airbags não seja prejudicada e peças desmontadas não causem ferimentos ou poluição do meio ambiente, as prescrições devem ser observadas. As Concessionárias Volkswagen conhecem essas prescrições.

Uma alteração na suspensão do veículo pode comprometer o funcionamento do sistema de airbag em um impacto. Por exemplo, por meio da utilização de uma combinação de rodas e pneus que não tenha sido aprovada pela Volkswagen e que cause um rebaixamento do veículo pela alteração na rigidez da suspensão, inclusive das molas, do braço das molas, do amortecedor etc, pode haver uma alteração nas forças que são medidas pelos sensores do airbag e enviadas para a unidade de controle eletrônica. Algumas modificações nas molas podem, por exemplo, aumentar as forças medidas pelos sensores e acionar o sistema de airbag em cenários de impactos nos quais os airbags normalmente não seriam acionados se as modificações não tivessem sido feitas. Outras modificações poderão reduzir a força medida pelos sensores e impedir o acionamento do airbag se ele precisar ser acionado.

### ATENÇÃO

Reparos e modificações realizados de forma inadequada podem causar deficiências de funcionamento, danos ao veículo e comprometer a eficácia do sistema de airbag. Isso pode ocasionar acidentes e ferimentos graves ou fatais.

- Reparos e modificações no veículo só devem ser realizados por uma Concessionária Volkswagen.
- Os módulos do airbag não podem ser reparados, mas sim substituídos.
- Nunca instalar no veículo peças de airbag desmontadas de veículos antigos ou originárias de reciclagem.

### ATENÇÃO

Uma alteração na suspensão do veículo, inclusive a utilização de combinações de pneus e rodas não liberados pela Volkswagen, podem alterar o funcionamento do sistema do airbag e aumentar o risco de ferimentos graves ou fatais em caso de acidente.

- Jamais instalar componentes da suspensão que não apresentem características idênticas às peças originais instaladas no veículo.
- Jamais utilizar combinações de rodas e pneus que não tenham sido liberadas pela Volkswagen.

 As peças do sistema de airbag nunca devem ser reutilizadas em caso de sucateamento do veículo ou de alguns dos seus componentes. Além do cumprimento às normas de segurança ▶



em vigor, devem ser respeitadas as normas de destinação ambientalmente adequadas. Estas disposições são de conhecimento das Concessionárias Volkswagen.

## Instalação posterior de aparelhos de transmissão

Para a operação de aparelhos de transmissão no veículo é necessária uma antena externa.

A instalação posterior de aparelhos elétricos ou eletrônicos no veículo afeta o tipo de licenciamento do veículo. Sob certas circunstâncias, isto extingue a licença de uso do veículo.

A Volkswagen liberou a operação de aparelhos de transmissão sob as seguintes condições:

- Antena externa instalada de maneira adequada.
- Potência de transmissão máxima de 10 W.

A faixa de alcance ideal dos aparelhos só é obtida com uma antena externa.

Se um aparelho de transmissão tiver que ser utilizado com potência de transmissão maior que 10 W, dirigir-se a uma empresa especializada. Uma empresa especializada conhece as possibilidades técnicas da alteração. Para isso, a Volkswagen recomenda as Concessionárias Volkswagen.

Observar as determinações legais, bem como as instruções e orientações de funcionamento do manual de instruções do aparelho de transmissão.

### ⚠ ATENÇÃO

Um aparelho de transmissão não fixado ou fixado incorretamente pode ser lançado pelo interior do veículo em razão de uma manobra de direção ou de frenagem súbitas, bem como em um acidente e causar ferimentos graves.

- Fixar ou guardar em segurança o aparelho de transmissão sempre de maneira correta e fora da área de expansão do airbag durante a condução.

### ⚠ CUIDADO

Na operação de um aparelho de transmissão sem conexão com uma antena externa, os valores limite de radiação eletromagnética no veí-

culo podem ser excedidos e, assim, a saúde do condutor e dos passageiros pode ser prejudicada. Isto também é válido com uma antena externa não instalada de maneira correta.

- Operar o aparelho de transmissão no veículo somente com uma antena externa conectada de maneira correta.

## Informações armazenadas nas unidades de controle

O veículo é equipado de fábrica com unidades de controle que, entre outras coisas, assumem a unidade de controle do motor e da transmissão. Além disso, as unidades de controle monitoram o funcionamento do sistema de escape e dos airbags.

As unidades de controle eletrônicas também avaliam continuamente os dados relevantes do veículo durante a condução. Em caso de avarias ou divergências dos valores de referência, esses dados são armazenados exclusivamente. As avarias são exibidas normalmente pelas luzes de controle do instrumento combinado.

Dados armazenados nas unidades de controle podem ser lidos e avaliados somente por aparelhos especiais.

Em nenhuma hipótese as unidades de controle instaladas gravam conversas no veículo.

### Reprogramação das unidades de controle

A princípio, todos os dados para o controle dos componentes estão armazenados nas unidades de controle. Algumas funções de conforto, como, por exemplo, sinais intermitentes de conforto, abertura independente da porta e indicadores do display podem ser reprogramados por meio de aparelhos especiais. Caso as funções de conforto sejam reprogramadas, as indicações e descrições correspondentes deste Manual de instruções não coincidirão mais com as funções iniciais. A Volkswagen recomenda solicitar adicional a reprogramação por uma Concessionária Volkswagen na manutenção e garantia digital.

A Concessionária Volkswagen possui as informações sobre uma possível reprogramação das unidades de controle.

## Leitura do registro de falhas do veículo

No interior do veículo há uma tomada de conexão para diagnóstico para a leitura do registro de falhas → . Dados sobre o funcionamento e o estado das unidades de controle eletrônicas são salvos no registro de falhas. Informações adicionais sobre os dados armazenados podem ser obtidas em uma Concessionária Volkswagen ou em uma empresa especializada.

A tomada de conexão para diagnóstico se encontra na área para os pés do lado do condutor, perto da caixa de fusíveis.

O registro de falhas deve ser lido e restaurado somente por uma Concessionária Volkswagen.

Após a correção de uma falha, informações a respeito são apagadas da memória. Outros conteúdos da memória são sucessivamente atualizados.

### ATENÇÃO

Uma utilização inadequada da tomada de conexão do diagnóstico pode causar falhas de funcionamento e também acidentes e ferimentos graves.

- Nunca ler você mesmo o registro de falhas pela tomada de conexão para diagnóstico.
- A tomada de conexão para diagnóstico somente pode ser lida por uma Concessionária Volkswagen ou por uma empresa especializada.

## Utilização de um telefone móvel no veículo sem conexão com a antena externa

Telefones móveis transmitem e recebem ondas de rádio, também chamadas de energia de alta frequência, tanto durante uma chamada, como também no modo Standby. A literatura científica especializada atual alerta que ondas de rádio podem prejudicar o corpo humano caso excedam determinados limites. Órgãos governamentais e comitês internacionais estabeleceram valores limite e diretrizes para que as radiações eletromagnéticas emitidas por telefones móveis estejam em uma faixa inofensiva para a saúde humana. Contudo, não existem provas científicas definitivas de que telefones sem fio sejam totalmente seguros.

Por este motivo, alguns especialistas apelam para uma atitude preventiva com relação ao uso dos telefones móveis, em que medidas sejam tomadas para reduzir a radiação que atua sobre o corpo humano.

Na utilização de um telefone móvel não conectado a uma antena externa de telefone no interior do veículo, a radiação eletromagnética pode ser maior do que quando o telefone móvel está conectado a uma antena integrada ou a outra antena externa.

Se o veículo estiver equipado com um sistema de viva voz adequado, que permite a utilização de uma série de funções adicionais de telefones móveis compatíveis com Bluetooth<sup>®</sup>, ele atenderá as determinações legais de muitos países que permitem o uso de um telefone móvel no veículo somente por meio de um sistema de viva voz.

Telefones móveis devem estar em um suporte de telefone ou estarem guardados com segurança no veículo. Se um suporte de telefone for utilizado, este deve ser travado de forma segura na placa básica. Somente desta forma o telefone móvel fica fixado de forma segura no painel de instrumentos e sempre ao alcance do condutor. A conexão do telefone móvel pode ser feita por meio do suporte do telefone.

Um telefone móvel que esteja conectado à antena de telefone integrada ao veículo ou a uma antena externa de telefone reduz a emissão da radiação eletromagnética que atua sobre o corpo humano. Além disso, dessa forma uma melhor qualidade de conexão é obtida.

Se o telefone móvel for utilizado no interior do veículo sem o sistema de viva voz, ele não estará fixado com segurança no veículo, tão pouco conectado à antena de telefone externa do veículo. Além disso, o telefone móvel não será recarregado pelo suporte, e é de se esperar que a ligação existente possa ser interrompida e a qualidade da ligação seja afetada.

Assim, utilizar um telefone móvel no veículo somente se ele estiver conectado a um sistema de viva voz. A Volkswagen recomenda utilizar uma antena externa para o uso de telefone móvel no veículo.

Bluetooth<sup>®</sup> é uma marca registrada da Bluetooth<sup>®</sup> SIG, Inc. 

## ⚠️ ATENÇÃO

Um telefone móvel não fixado ou fixado incorretamente pode ser lançado pelo interior do veículo em razão de uma manobra de direção ou de frenagem súbita, bem como em um acidente, e causar ferimentos graves.

- Fixar o telefone móvel, outros aparelhos, bem como acessórios do telefone, como por exemplo, suportes para telefone móvel, bloco de notas e GPS de maneira correta ou acomodá-los de maneira segura durante a condução e fora das áreas de expansão do airbag.

## ⚠️ ATENÇÃO

Ao utilizar um telefone móvel sem conexão com uma antena externa, os valores limite de radiação eletromagnética no veículo podem ser excedidos e, assim, a saúde do condutor e dos passageiros pode ser prejudicada. Isto também é válido com uma antena externa não instalada de maneira correta.

- Manter uma distância mínima de 20 centímetros entre as antenas do telefone móvel e um marca-passo cardíaco, pois telefones móveis podem influenciar na função de marca-passos cardíacos.
- Não carregar telefones móveis ligados no bolso do peito diretamente sobre o marca-passo.
- No caso de suspeita de interferência do telefone móvel com um marca-passo cardíaco ou com outro dispositivo médico, desligar o telefone móvel imediatamente.

## Pontos de apoio para a suspensão do veículo

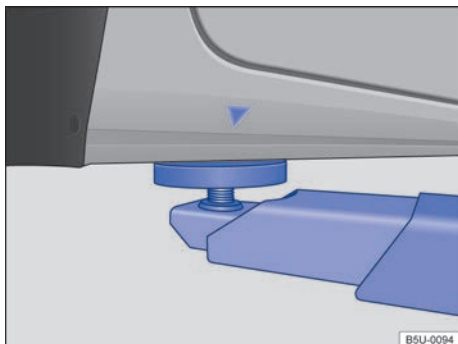

Fig. 197 Pontos de apoio dianteiros para a suspensão com plataforma elevatória ou com macaco.

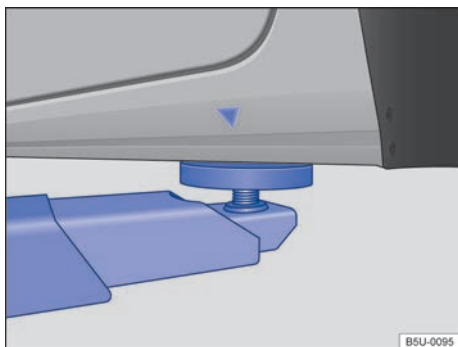

Fig. 198 Pontos de apoio traseiros para a suspensão com plataforma elevatória ou com macaco.

O veículo deve ser suspenso somente pelos pontos indicados nas figuras → Fig. 197 e → Fig. 198. Se o veículo não for suspenso pelos pontos indicados, podem ocorrer danos no veículo → ⚠️ e ferimentos graves → ⚠️.

Plataformas elevatórias hidráulicas não devem ser utilizadas para a suspensão do veículo.

Diversas precauções deverão ser tomadas se um veículo for suspenso por uma plataforma elevatória ou por um macaco. Jamais suspender um veículo com uma plataforma elevatória ou com um macaco se não houver a devida formação, conhecimento e experiência para realizar a suspensão de forma segura.

Informações para levantar o veículo com o macaco → Página 256. ▶

## ⚠️ ATENÇÃO

A suspensão inadequada do veículo com uma plataforma elevatória ou com um macaco pode causar ferimentos graves.

- Antes de suspender o veículo, observar o manual de instruções da plataforma elevatória ou do macaco, bem como as eventuais determinações legais.
- Não pode haver pessoas dentro do veículo durante sua suspensão ou com o veículo suspenso.
- Suspender o veículo somente pelos pontos indicados nas figuras → Fig. 197 e → Fig. 198. Se o veículo não for suspenso pelos pontos indicados, o veículo poderá cair da plataforma elevatória quando, por exemplo, o motor ou a suspensão for desmontado.
- Os pontos de apoio para suspensão do veículo devem estar apoiados sobre a maior área possível e centralizados sobre os apoios da plataforma elevatória.
- Jamais ligar o motor se o veículo estiver suspenso! O veículo poderá cair da plataforma elevatória devido às vibrações do motor.
- Se for necessário trabalhar sob um veículo suspenso, travar o veículo com blocos de sustentação que possuam uma capacidade de carga correspondente.
- Jamais utilizar a plataforma elevatória como auxílio para embarque.
- Atentar sempre para que o peso do veículo não exceda a capacidade de carga da plataforma elevatória.

## 📌 NOTA

- Jamais suspender o veículo pelo cárter, pela transmissão, pelo eixo traseiro ou pelo eixo dianteiro.
- Ao suspender o veículo, utilizar sempre uma camada de borracha para não danificar a parte inferior do veículo. Além disso, é necessário observar a passagem livre dos braços da plataforma elevatória.
- Os braços da plataforma elevatória não devem tocar as soleiras laterais ou outras peças do veículo.

## Informações ao consumidor

### Garantia Volkswagen

#### Cobertura da garantia

A garantia do seu veículo tem início na data da entrega do veículo pela Concessionária Volkswagen ou, no caso de vendas diretas, a garantia entra em vigor a partir da data do licenciamento do veículo. A data de início da garantia deverá constar também no *Certificado de garantia* na contracapa deste Manual de instruções.

A garantia tem duração de **3 anos** (já incluído o prazo de garantia legal) para o veículo completo, sem limite de quilometragem, com exceção:

- das peças descritas na → Página 268, no item VII.
- das peças instaladas na Concessionária Volkswagen ou adquiridas no balcão de peças.

A garantia está condicionada à realização das revisões completas, incluindo os serviços complementares e respeitando os seus intervalos de troca, dentro dos limites de quilometragem ou de tempo previstos em uma Concessionária Volkswagen de sua preferência. ◀

#### Condições de garantia do veículo

*Este produto é garantido pela Volkswagen do Brasil, na forma a seguir estabelecida:*

##### I - Cobertura da garantia

- A Volkswagen do Brasil, por meio de sua rede de Concessionárias, garante as peças de seu veículo que em uso normal apresentarem defeitos de fabricação, falhas no material, na montagem ou na pintura, desde que não decorram de influências externas, de origem química ou mecânica.
- As peças reconhecidas como deficientes ou defeituosas serão substituídas pelas Concessionárias Volkswagen.
- Todas as peças e os serviços efetuados em garantia serão gratuitos e as peças substituídas em garantia serão de propriedade da Volkswagen do Brasil. ▶

## II - Prazo de validade

### Para o veículo:

- A garantia tem início (termo inicial):
  - na data da entrega do veículo pela Concessionária Volkswagen, que deverá constar também no *Certificado de garantia* ou
  - na data do licenciamento do veículo no caso de vendas diretas, que deverá constar também no *Certificado de garantia*.
- A garantia termina (termo final):
  - **3 anos** após o termo inicial, sem limite de quilometragem para o veículo completo, com exceção das peças descritas na → Página 268, no item VII;
  - **6 anos** após o termo inicial, sem limite de quilometragem contra perfurações por corrosão na carroceria, conforme detalhado na → Página 268.

### Para peças de reposição:

- A garantia tem início (termo inicial):
  - na data de colocação, para as peças de reposição instaladas nas Concessionárias Volkswagen, constante na **nota fiscal**;
  - na data da venda, para as peças de reposição vendidas no balcão da Concessionária Volkswagen, constante na **nota fiscal**.
- A garantia termina (termo final):
  - **1 ano** (já incluído o prazo de garantia legal) sem limite de quilometragem, após o termo inicial, quando adquiridas na oficina e/ou balcão de peças e instaladas nas Concessionárias Volkswagen;
  - **90 dias** (referente ao prazo de garantia legal) sem limite de quilometragem, após o termo inicial, quando vendidas no balcão da Concessionária Volkswagen e instaladas por terceiros;
  - em ambos os casos a garantia não se aplica para as peças que sofrem desgaste natural → Página 268, no item VII.

## III - Restrição ao prazo de garantia

Quebra de vidros: somente será reconhecida quando decorrer de deficiência de alojamento na carroceria ou de defeito intrínseco. Considerando que esse tipo de quebra ocorre somente nas quilometragens iniciais, essa garantia é de **90 dias** (referente ao prazo de garantia legal), contados do termo inicial.

## IV - Concessões de garantia

- No caso de pneus e baterias, a garantia é de **1 ano** (já incluído o prazo de garantia legal), desde que a necessidade de troca não seja por desgaste natural → Página 268, no item VIII.
- Aparelhos de som e rádios serão reparados por meio das Concessionárias Volkswagen diretamente ou pelos respectivos fabricantes. A garantia destes itens é de **3 anos** (já incluído o prazo de garantia legal). Consultar condições em uma Concessionária Volkswagen.

## V - Condições gerais para a concessão da garantia

- São condições para efetivação da garantia:
  - que a reclamação seja feita diretamente à Volkswagen ou à Concessionária Volkswagen, logo após a constatação do defeito;
  - que todas as manutenções tenham sido executadas por uma Concessionária Volkswagen, observadas as quilometragens ou os tempos previstos neste manual;
  - que todas as peças tenham sido substituídas por peças originais Volkswagen ou homologadas pela Volkswagen e o serviço executado pela Concessionária Volkswagen;
  - que os defeitos não sejam resultantes de desgaste natural das peças, prolongado desuso, utilização inadequada, acidentes de qualquer natureza e casos fortuitos ou de força maior;
  - que sejam atendidas as orientações e as recomendações sobre o uso, a proteção, a manutenção e a conservação do veículo, contidas neste Manual de instruções.

## VI - Extinção da garantia

- Atenção, pois, além da extinção pelo decurso do prazo, a garantia total ou parcial do veículo poderá ser imediatamente cancelada no caso de:
  - falta de cumprimento das recomendações contidas neste Manual de instruções, relativas à utilização e à conservação do veículo;
  - não execução das manutenções previstas neste manual dentro dos prazos e das quilometragens previstos e exclusivamente em Concessionárias Volkswagen, até o momento da solicitação da garantia;
  - modificação e alteração do veículo ou agregado, com exceção das autorizadas pela Volkswagen em uma Concessionária Volkswagen.

## VII - O que não é coberto pela garantia?

1 - Peças danificadas por prolongado desuso, utilização inadequada, acidentes de qualquer natureza ou ao fim de sua vida útil não são cobertas pela garantia.

2 - As peças e serviços relacionados a seguir são considerados como de manutenção normal do veículo desde que substituídas de acordo com os prazos previstos nas Revisões Volkswagen, correndo todas as despesas por conta do proprietário do veículo:

- aditivo do líquido de arrefecimento e fluidos;
- anel de vedação do bujão de escoamento do óleo do motor, contrapinos e travas para filtro de combustível;
- elementos filtrantes / filtros;
- lavagem, reapertos, ajustes, regulagens, balanceamento e alinhamento de rodas, verificações em geral;
- lubrificantes / óleos, graxa, combustível e similares.

3 - Algumas peças são de desgaste natural. O desgaste é visível nas peças assim caracterizadas, cuja duração está intimamente ligada a condições de rodagem, de quilometragem percorrida, do tipo de utilização e do modo de dirigir.



São itens considerados como peças de desgaste natural e, portanto, devem ser substituídas periodicamente, conforme prescrito no plano de manutenção ou avaliação do nível do desgaste:

- amortecedores;
- buchas e coxins;
- correias;
- discos de freio;
- filtros;
- lâmpadas;
- palhetas dos limpadores do para-brisa e do vidro traseiro;
- pastilhas e lonas de freio;
- pneus;
- sistema de embreagem (platô e disco);
- velas de ignição.

Estas peças, quando substituídas nessa condição, não são cobertas pela garantia. Problemas não relacionados com o desgaste natural propriamente dito (ruído, vazamento, inoperância, etc.) são cobertos normalmente pela garantia.

4 - A garantia se restringe ao veículo, suas peças e componentes, não cobrindo qualquer decorrência de avaria ou defeito do veículo, tais como:

- despesas de transporte;
- hospedagem;
- imobilização do veículo;
- socorro ou guincho.

 A apresentação do Manual de instruções é obrigatória quando for necessário um serviço de manutenção ou de garantia. 

### Garantia contra perfuração por corrosão

*A Volkswagen concede aos seus veículos uma garantia especial contra perfuração por corrosão.*



A garantia especial contra perfuração por corrosão é de **6 anos** (já incluído o prazo de garantia legal).

Para a efetivação dessa garantia na reparação ou na substituição da parte perfurada por corrosão, além de obedecidas as condições gerais para manutenção da garantia, são condições essenciais:

- que a perfuração por corrosão constatada seja levada ao conhecimento de uma Concessionária Volkswagen o mais breve possível.
- que qualquer dano provocado na carroceria, pintura ou proteção tenha sido reparado de imediato e comprovado por uma Concessionária Volkswagen, com a utilização de peças e materiais aprovados pela Volkswagen do Brasil.

#### **NOTA**

A película plástica aplicada na região da gravação do número completo do chassi (VIN) é uma proteção anticorrosiva e não impede a transferência do número para uma folha de papel (decalque do chassi). Portanto, ela não deverá ser removida de forma alguma - risco de perda da garantia contra perfuração por corrosão! Verificar a localização no → *Página 272, Dados de identificação do veículo.*

 A garantia contra perfuração por corrosão não terá validade para os veículos que forem direcionados para serviços em oficinas que não pertençam ao grupo de Concessionárias 

Volkswagen. Portanto, antes de contratar uma empresa de seguros, verificar as condições oferecidas, com referência às oficinas credenciadas, com as quais essas empresas mantêm operações conjuntas.

## Etiquetas adesivas e plaquetas

O compartimento do motor e algumas peças do veículo contêm de fábrica certificados de segurança, etiquetas adesivas e plaquetas com informações importantes sobre o uso do veículo como, por exemplo, na portinhola do tanque de combustível, no para-sol do passageiro dianteiro, na coluna da porta do condutor ou no assoalho do compartimento de bagagem.

- Não remover os certificados de segurança, etiquetas adesivas e plaquetas em nenhuma hipótese, nem inutilizá-las ou torná-las ilegíveis.
- Se as peças do veículo com certificados de segurança, etiquetas adesivas e plaquetas forem substituídas, é necessário que a Concessionária Volkswagen ou a empresa especializada aplique corretamente os novos certificados de segurança, etiquetas adesivas e plaquetas correspondentes nas mesmas posições nas peças do veículo novas.

### Certificado de segurança

Um certificado de segurança na coluna da porta do condutor informa que todos os padrões de segurança necessários e as especificações dos órgãos de segurança do trânsito do respectivo país são atendidos no momento da fabricação. Adicionalmente, podem estar representados o mês e o ano de fabricação, bem como o número do chassi.

### Etiquetas adesivas de alerta de alta tensão

Próximo ao fecho da tampa do compartimento do motor encontra-se uma etiqueta adesiva que alerta sobre a alta tensão do sistema elétrico do veículo.

#### ATENÇÃO

O manuseio inadequado do veículo aumenta o risco de acidentes e ferimentos.

- Observar as determinações legais.
- Observar o Manual de instruções.

#### NOTA

O manuseio inadequado do veículo pode ocasionar danos no veículo.

- ◀ • Observar as determinações legais.
- Realizar serviços de manutenção segundo as prescrições.
- Observar o Manual de instruções. ▶

## Recepção do rádio e antena

Nos aparelhos de rádio instalados de fábrica está instalada uma antena com recepção do rádio no teto do veículo.

 Podem ocorrer falhas de recepção da banda AM do rádio se aparelhos elétricos como, por exemplo, telefones móveis, forem operados nas proximidades da antena do teto. ▶

## Instalar o rádio

Na montagem posterior de um rádio ou na substituição do rádio montado de fábrica, observe as seguintes recomendações:

- Em algumas versões, as tomadas de ligação já existentes no veículo foram previstas para os rádios originais Volkswagen, a partir do ano modelo 2005.
- Os aparelhos de rádio com ligações diferentes terão que ser ligados com cabos adaptadores, que podem ser adquiridos nas Concessionárias Volkswagen.
- Os rádios **não** previstos no Programa de Acessórios Originais Volkswagen poderão necessitar de um adaptador adicional quando o sinal de recepção estiver fraco.
- É aconselhável efetuar a instalação do rádio em uma Concessionária Volkswagen, cujo pessoal está informado sobre as especificações técnicas dos veículos e onde existem os rádios originais e as peças de montagem necessárias do Programa de Acessórios Volkswagen, além dos trabalhos serem executados em conformidade com as diretrizes da fábrica. ▶

- A potência máxima dos alto-falantes originais de fábrica é 20 W (RMS).
- A Volkswagen recomenda que se utilize também alto-falantes, jogos de montagem, antenas e kits de supressão de interferências do Programa de Acessórios Volkswagen. Estas peças foram especialmente concebidas para cada veículo.

### ⚠ ATENÇÃO

Nunca cortar o cabo de ligação, deixando-o sem isolamento. Isso pode causar um incêndio.

### ! NOTA

- Uma ligação deficiente do rádio pode provocar a destruição de componentes elétricos importantes ou afetar o seu funcionamento. Eventuais interferências como, por exemplo, no sinal da velocidade, podem provocar falhas no funcionamento do motor, ABS, etc.
- A simples ligação do sinal de velocidade a um rádio com ajuste automático do volume de outros fabricantes pode dar origem a esses tipos de falhas.

## Volume do rádio ou do sistema de navegação

O rádio ou o sistema de navegação dispõe de manual de instruções separado com todas as informações relevantes para o funcionamento do rádio ou sistema de navegação.

### ⚠ ATENÇÃO

O funcionamento do rádio ou do sistema de navegação com grande volume, sobretudo com uma pressão sonora superior a 85 decibéis, pode provocar danos à audição.

- Se o volume estiver demasiado alto, sinais acústicos do exterior, por exemplo, sinais de aviso de veículos da polícia, bombeiros ou outros veículos, podem não ser ouvidos e ocasionar acidentes.

## Fone de ouvido

Ao utilizar telefone móvel ou outros dispositivos, observar os respectivos manuais de instruções, a legislação nacional e os regulamentos sobre a

utilização de fones de ouvido. No Brasil, por exemplo, é proibida a utilização de fones de ouvido pelo condutor durante a condução.

### ⚠ ATENÇÃO

Ao utilizar fones de ouvido durante a condução, sinais acústicos do exterior, por exemplo, sinais de aviso de veículos da polícia, bombeiros ou outros veículos, podem não ser ouvidos e ocasionar acidentes.

## Serviço de atendimento ao cliente

A Volkswagen procura sempre oferecer o melhor serviço de atendimento ao cliente. Em caso de problemas, reparos necessários ou trabalhos de manutenção, por favor se dirija a uma Concessionária Volkswagen ou a uma empresa especializada.

A Concessionária Volkswagen possui os meios necessários para resolver seu problema e pode o ajudar. Para esclarecer dúvidas, sugestões ou recomendações, a Volkswagen coloca ao seu dispor as seguintes possibilidades de contato:

- **Internet:** [www.vw.com.br](http://www.vw.com.br) (Fale Conosco),
- **Telefone:** 0800 019 5775 (ligação gratuita),
- **Fax:** (011) 4347-5412
- **Carta** para o seguinte endereço:

### Volkswagen do Brasil - Central de relacionamento com Clientes

Via Anchieta, km 23,5  
São Bernardo do Campo - SP  
CEP 09823-901 - CPI 1048

Por meio destes contatos, você tem a possibilidade de se informar acerca de produtos atuais e de novidades e, além disso, de receber informações acerca da empresa.

## Declaração de conformidade

O respectivo fabricante declara que os produtos relacionados a seguir se encontram em conformidade com os requisitos básicos e outras determinações e regulamentações relevantes vigentes na data de fabricação do veículo:



### Equipamentos de radiofrequência

- Imobilizador eletrônico.
- Chave do veículo com comando remoto.

### Equipamentos elétricos

- Tomada 12 V.



## Licença de utilização (ANATEL)

Os dispositivos acionados por radiofrequência como o comando remoto e imobilizador estão em conformidade com todos os critérios de homologação e utilização e foram autorizados pela Agência Nacional de Telecomunicações (ANATEL) para operação no seu veículo.

Os números de homologação destes dispositivos são identificados pela sequência numérica, conforme fornecedor:

#### Comando remoto

- 01138-12-02856



#### Imobilizador

- 0267-13-02010
- 3233-10-03430

#### Rádios com conexão Bluetooth

Esta informação somente será aplicável ao seu veículo se ele for equipado com o dispositivo de conexão **Bluetooth**.

- 00148-15-07978
- 01095-17-03226
- 01203-12-07784
- 03348-17-10457

 Estes equipamentos operam em caráter secundário, isto é, não tem direito à proteção contra interferência prejudicial, mesmo de estações do mesmo tipo, e não podem causar interferência a sistemas operando em caráter primário. 

# Dados técnicos

## Dados do veículo

### Introdução ao tema

É possível verificar com que motor um veículo está equipado, consultando a etiqueta de dados do veículo e os documentos de licenciamento do veículo.

As indicações nos documentos de licenciamento do veículo sempre têm prioridade. Todas as indicações deste manual são válidas para o modelo básico. Os valores indicados podem divergir em razão de equipamentos opcionais ou versões de modelos diferentes, bem como em veículos especiais e veículos para outros países.

### ATENÇÃO

Não observar ou exceder os valores indicados para pesos, carga, dimensões e velocidade máxima podem ocasionar acidentes e ferimentos graves.

### Dados de identificação do veículo

Observe **▲** no início desse capítulo na página 272.

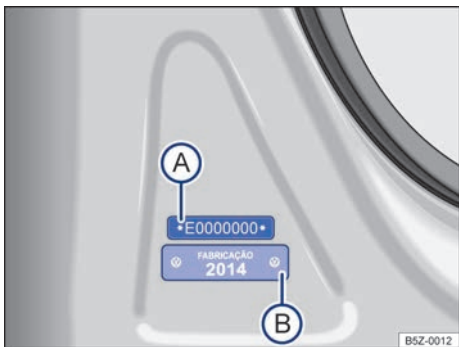

Fig. 201 Na coluna da porta dianteira direita: etiqueta com o número de identificação do veículo parcial (A) e etiqueta de identificação do ano de fabricação (B).

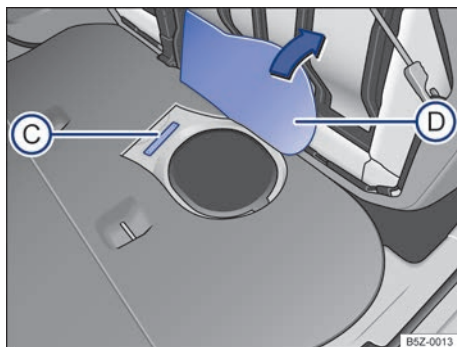

Fig. 202 Debaixo do banco traseiro sob o revestimento do assoalho (D): número de identificação do veículo (C).

### Número de identificação do veículo (VIN - número do chassi)

O número de identificação do veículo está localizado debaixo do banco traseiro sob o revestimento do assoalho → Fig. 202 (C). Para encontrar o número de identificação do veículo, rebater o banco traseiro e levantar o revestimento do assoalho → Fig. 202 (D).

### Número de identificação do veículo parcial (número do chassi parcial)

As etiquetas com o número de identificação do veículo parcial estão localizadas na coluna da porta dianteira direita → Fig. 201 (A), na coluna da suspensão esquerda e na travessa do assoalho dianteiro do banco do condutor. Estas etiquetas são destruídas ao serem removidas.

Adicionalmente, o número de identificação do veículo parcial está gravado no para-brisa, no vidro traseiro e nos vidros laterais.

### Número de identificação do motor

O número de identificação do motor está localizado na parte superior do bloco do motor. Para encontrar o número de identificação do motor, abrir a tampa do compartimento do motor **▲** → Página 224.

Em algumas regiões, o número de identificação do motor faz parte do documento oficial do veículo.

### Etiqueta do fabricante

A etiqueta do fabricante está localizada na travessa dianteira do compartimento do motor. Para chegar à etiqueta do fabricante, abrir a tampa do compartimento do motor **▲** → Página 224.

## Etiqueta de identificação do ano de fabricação

A etiqueta com o número de identificação do ano de fabricação está localizada na coluna da porta dianteira direita → Fig. 201 . Esta etiqueta é destruída ao ser removida.

### **NOTA**

Se for necessário substituir etiquetas ou regravar componentes do veículo, solicite a orientação de uma Concessionária Volkswagen.

### **NOTA**

A película plástica aplicada na região da gravação do número de identificação do veículo (número do chassi) é uma proteção anticorrosiva e não impede a transferência do número para uma folha de papel (decalque do chassi). Portanto, ela não deve ser removida de forma alguma - risco de perda da garantia contra perfuração por corrosão!

## Informações do ar-condicionado

 **Observe**  no início desse capítulo na página 272.

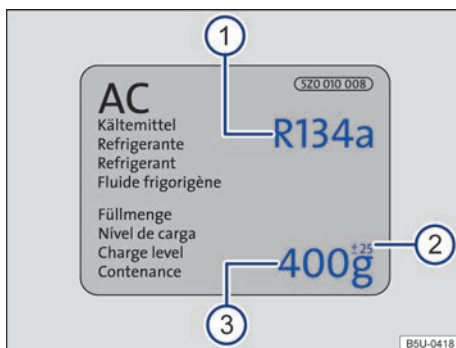

Fig. 203 Informações do ar-condicionado.

Legenda para → Fig. 203:

- 1 Especificação do fluido refrigerante do ar-condicionado.
- 2 Tolerância do nível da carga do ar-condicionado.
- 3 Nível da carga do ar-condicionado.

## Dados do motor

 **Observe**  no início desse capítulo na página 272.

1.6 TOTALFLEX 74/76 kW	Gasolina	Etanol
Potência do motor	74 KW (101 cv) a 5.250 rpm	76 KW (104 cv) a 5.250 rpm
Torque máximo	151 Nm (15,4 kgfm) a 2.500 rpm	153 Nm (15,6 kgfm) a 2.500 rpm
Código do motor	CCRA	
Cilindros, Cilindrada	4 cilindros, 1.598 cm <sup>3</sup>	
Relação de compressão	12,1:1	
Velas de ignição	101 905 610 C <sup>a</sup> )	
Tipo de transmissão	Manual de 5 marchas (MQ 200)	
Especificação do óleo do motor	conforme norma <b>VW 508 88</b>	

<sup>a</sup>) Número de peça Volkswagen. Utilizar apenas as velas de ignição recomendadas pela Volkswagen para o seu veículo, para não danificar o motor e atender à legislação de emissões vigente.

## Dimensões

📖 Observe ⚠️ no início desse capítulo na página 272.

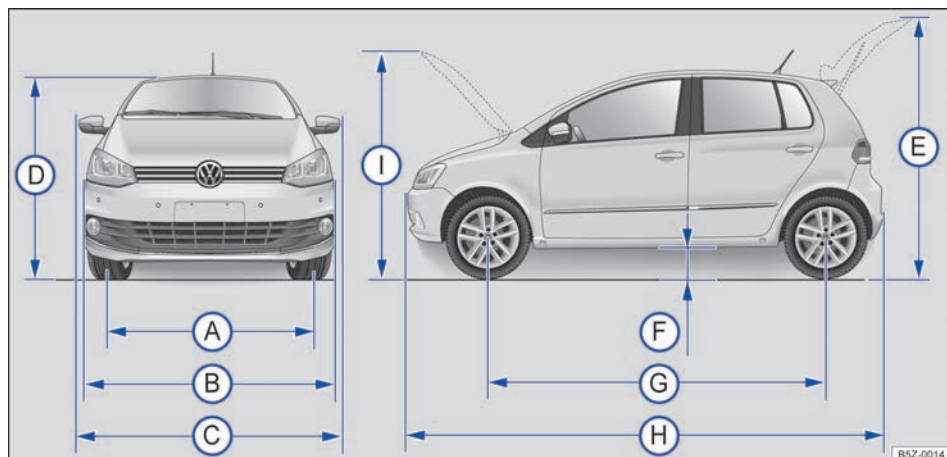

Fig. 204 Dimensões.

A figura → Fig. 204 ilustra, como exemplo, as indicações do modelo Fox.

As indicações na tabela são válidas para o modelo básico com equipamento básico.

Os valores indicados podem divergir em razão de outros tamanhos de rodas e pneus, equipamentos opcionais, versões do modelo diferentes ou com a instalação posterior de acessórios.

### Legenda para → Fig. 204:

(A)	Bitola dianteira <sup>a)</sup>	1.426 mm
	Bitola traseira <sup>a)</sup>	1.420 mm
(B)	Largura do veículo (sem os espelhos retrovisores externos) <sup>b)c)</sup>	1.660 - 1.663 mm
(C)	Largura do veículo (com os espelhos retrovisores externos) <sup>b)c)</sup>	1.901 - 1.904 mm
	Altura do veículo até o teto <sup>a)</sup>	1.552 - 1.557 mm
(D)	Altura do veículo até o teto (com as longarinas longitudinais) <sup>a)</sup>	1.587 mm
(E)	Altura com a tampa traseira aberta <sup>a)</sup>	2.077 - 2.082 mm
(F)	Altura do vão livre em relação ao solo <sup>a)</sup>	157 - 161 mm
(G)	Distância entre eixos	2.467 mm
(H)	Comprimento do veículo	3.867 - 3.868 mm
(I)	Altura com a tampa do compartimento do motor aberta <sup>a)</sup>	1.737 - 1.742 mm
-	Diâmetro mínimo de giro do veículo	aproximadamente 10,9 m

a) Os dados podem variar de acordo com o tamanho das rodas e dos pneus.

b) Os dados podem variar de acordo com o retrovisor (com ou sem pisca lateral).

c) Os dados podem variar de acordo com o acabamento de cada versão.

## NOTA

- Conduzir com cuidado em estacionamentos com meio-fio saliente ou balizas fixas. Objetos mais altos que o chão podem danificar o para-choque e outras peças do veículo ao estacionar ou sair da vaga.

- Conduzir cautelosamente sobre depressões e entradas de terrenos, rampas, meios-fios e outros objetos. Partes do veículo mais rebaixadas, como para-choque, spoiler e peças do chassi, do motor ou do sistema de escape podem ser avariadas na passagem.

## Desempenhos

📖 Observe ⚠️ no início desse capítulo na página 272.

### Velocidade máxima

Potência do motor	CDM	Tipo de transmissão	Velocidade máxima <sup>a)</sup>	
			Gasolina	Etanol
1.6 TOTALFLEX 74/76 kW	CCRA	MQ 200	179 km/h	181 km/h

<sup>a)</sup> Os valores correspondem ao modelo básico. É possível ocorrer pequenas divergências de acordo com o combustível local utilizado, os opcionais que equipam o veículo, a carga, a pressão dos pneus, a temperatura ambiente, a altitude, a rota de utilização do veículo e o modo de dirigir o veículo.

### Aceleração

Potência do motor	CDM	Tipo de transmissão	Aceleração 0 - 80 km/h <sup>a)</sup>		Aceleração 0 - 100 km/h <sup>a)</sup>	
			Gasolina	Etanol	Gasolina	Etanol
1.6 TOTALFLEX 74/76 kW	CCRA	MQ 200	7 s	6,9 s	11,2 s	10,9 s

<sup>a)</sup> Os valores correspondem ao modelo básico. É possível ocorrer pequenas divergências de acordo com o combustível local utilizado, os opcionais que equipam o veículo, a carga, a pressão dos pneus, a temperatura ambiente, a altitude, a rota de utilização do veículo e o modo de dirigir o veículo.

**i** Os desempenhos foram determinados sem equipamentos limitadores de desempenho, como, por exemplo, bagageiro do teto ou para-barro.

## Indicações de peso específicas do veículo

📖 Observe ⚠️ no início desse capítulo na página 272.

As indicações nos documentos de licenciamento do veículo sempre têm prioridade. Todas as indicações deste manual são válidas para o modelo básico. O tipo de motor do veículo é informado na etiqueta de dados do veículo e nos documentos de licenciamento do veículo.

Os valores indicados podem divergir devido a equipamentos opcionais ou versões diferentes, bem como em caso de veículos especiais.

Os valores de peso em ordem de marcha da tabela a seguir são válidos para o veículo pronto para rodar com fluidos, incluindo o abastecimento de 90% de combustível, ferramentas de bordo, roda de emergência e extintor de incêndio → ⚠️. O peso em ordem de marcha indicado é aumentado devido a equipamentos opcionais e à instalação posterior de acessórios, reduzindo proporcionalmente a carga permitida.

A carga é composta pelos seguintes pesos:

- Condutor e passageiros.
- Bagagem.

- Carga sobre o teto, incluindo o sistema de bagageiro do teto.
- Carga de apoio do reboque em condução com reboque.

Potência do motor	CDM	Tipo de transmissão	Peso em ordem de marcha	Peso bruto admissível (PBT)	Carga admissível sobre o eixo dianteiro	Carga admissível sobre o eixo traseiro	Carga admissível sobre o teto
1.6 TOTALFLEX 74/76 kW	CCRA	MQ 200	1.086 kg	1.520 kg	830 kg	760 kg	45 kg

### ⚠ ATENÇÃO

Exceder o peso bruto admissível e as cargas sobre os eixos pode causar danos no veículo, acidentes e ferimentos graves.

- As cargas reais sobre os eixos nunca devem exceder as cargas admissíveis sobre os eixos.
- O carregamento e a distribuição da carga no veículo têm influência sobre o comportamento de direção e sobre o efeito de frenagem. Adequar a velocidade conforme necessidade.

- O respeito aos limites máximos de peso e à carga admissível sobre os eixos é essencial para a segurança do condutor e passageiros.

### 📌 NOTA

Distribuir a carga sempre de maneira uniforme e o mais fundo possível no compartimento de bagagem do veículo. Ao transportar objetos pesados no compartimento de bagagem, estes devem ser posicionados o mais próximo possível do banco traseiro para alterar o comportamento de direção o mínimo possível.

## Cargas de reboque máximas admissíveis

📖 **Observe** ⚠ no início desse capítulo na página 272.

As indicações dos documentos de licenciamento do veículo sempre têm prioridade. Todas as indicações deste manual são válidas para o modelo básico. O tipo de motor do veículo é informado na etiqueta de dados do veículo e nos documentos de licenciamento do veículo.

Os valores indicados podem divergir devido a equipamentos opcionais ou a versões diferentes, bem como em caso de veículos especiais.

Potência do motor → ⚠	CDM	Reboque com freio, acíves até 8%	Reboque sem freio, acíves até 8%
1.6 TOTALFLEX 74/76 kW	CCRA	400 kg	400 kg

### ⚠ ATENÇÃO

Se a carga de reboque máxima indicada for excedida, podem ocorrer acidentes graves e danos significativos ao veículo.

- Nunca exceder a carga de reboque indicada.

### 📌 NOTA

Se a carga de reboque máxima indicada for excedida, podem ocorrer danos significativos ao veículo.

- Nunca exceder a carga de reboque indicada.

## Capacidade máxima de tração admissível

📖 **Observe** ⚠️ no início desse capítulo na página 272.

As indicações dos documentos de licenciamento do veículo sempre têm prioridade. Todas as indicações deste manual são válidas para o modelo básico. O tipo de motor do veículo é informado na etiqueta de dados do veículo e nos documentos de licenciamento do veículo.

Os valores indicados podem divergir devido a equipamentos opcionais ou versões diferentes, bem como em caso de veículos especiais.

As capacidades máximas de tração admissíveis indicadas são válidas somente para altitudes até 1.000 m acima do nível do mar. A cada 1.000 m de altitude adicionais, a capacidade máxima de tração admissível deve ser reduzida em aproximadamente 10%.

Potência do motor	CDM	Tipo de transmissão	Capacidade máxima de tração (CMT <sup>a</sup> ) → ⚠️
1.6 TOTALFLEX 74/76 kW	CCRA	MQ 200	1.920 kg

a) CMT = peso bruto admissível do veículo + carga de reboque.

### ⚠️ ATENÇÃO

Se a capacidade máxima de tração indicada for excedida, podem ocorrer acidentes graves e danos significativos ao veículo.

- Nunca exceder a capacidade máxima de tração.

### 📌 NOTA

Se a capacidade máxima de tração indicada for excedida, podem ocorrer danos significativos ao veículo.

- Nunca exceder a capacidade máxima de tração.

### 📌 NOTA

Nunca desligar o motor imediatamente após uma rodagem tracionando reboque. Manter o motor funcionando em marcha lenta por no mínimo 3 minutos, antes de desligá-lo. A carga sobre o acoplamento de engate aumenta o peso sobre o eixo traseiro e reduz proporcionalmente o resto da carga que o veículo pode levar. Ler e atentar para as informações sobre condução com reboque → Página 174, *Condução com reboque* e → Página 276, *Cargas de reboque máximas admissíveis*.

## Capacidades

📖 **Observe** ⚠️ no início desse capítulo na página 272.

Capacidades	
	Potência do motor
	1.6 TOTALFLEX 74/76 kW
Reservatório de água dos lavadores dos vidros (→ Página 228)	2,4 litros
Tanque de combustível (→ Página 181)	aproximadamente 50 litros, dos quais aproximadamente 7 litros de reserva <sup>a</sup> ).

Capacidades	
	Potência do motor
	1.6 TOTALFLEX 74/76 kW
Quantidade de óleo do motor (→ Página 230)	4 litros
Reservatório de gasolina para o sistema de partida a frio (→ Página 238)	0,7 litro

a) A indicação da reserva ocorrerá quando o nível total do tanque de combustível for reduzido para aproximadamente 7 litros de combustível.

## Recomendação de troca de marcha

📖 Observe ⚠️ no início desse capítulo na página 272.

A recomendação de troca de marcha visa auxiliar o condutor a obter uma melhor performance do motor com menor consumo de combustível.

Recomendação de troca de marcha	1.6 TOTALFLEX 74/76 kW	
	Motor frio	Motor aquecido
1ª para 2ª marcha	19 km/h	19 km/h
2ª para 3ª marcha	30 km/h	30 km/h
3ª para 4ª marcha	40 km/h	40 km/h
4ª para 5ª marcha	56 km/h	56 km/h

## Programa para preservação do meio ambiente

📖 Observe ⚠️ no início desse capítulo na página 272.

Potência do motor	CDM	Tipo de transmissão	Nível sonoro máximo com veículo parado <sup>a)</sup>	Rotação em marcha lenta <sup>b)</sup>	Emissão de CO em marcha lenta <sup>b)</sup>
1.6 TOTALFLEX 74/76 kW	CCRA	MQ 200	82,3 dB (A)	780 +/- 50 rpm	< 0,2% (máximo)

a) Este veículo está em conformidade com a Lei para controle da poluição sonora para veículos automotores (PROCONVE).

b) Este veículo está em conformidade com o Programa para preservação do meio ambiente para veículos automotores (PROCONVE).



## Abreviaturas utilizadas

Abreviatura	Significado
A	Ampere, unidade de medida para a corrente elétrica.
A/h	Ampere hora.
A2DP	Tecnologia de transmissão de sinais de áudio via Bluetooth <sup>®</sup> comum a vários fabricantes (Advanced Audio Distribution Profile).
ABNT	Associação Brasileira de Normas Técnicas.
ABS	Sistema antibloqueio do freio.
AM	Modulação de amplitude (onda média, MW).
ANATEL	Agência Nacional de Telecomunicações.
AUX-IN	Entrada auxiliar de áudio (Auxiliary Input).
AVRCP	Tecnologia de controle à distância de fontes de áudio via Bluetooth <sup>®</sup> (Audio Video Remote Control Profile) comum a vários fabricantes.
bar	Bar, unidade de medida de pressão.
CDM	Código do motor.
cm <sup>3</sup>	Centímetros cúbicos. Unidade de medida para indicação da cilindrada.
CO	Monóxido de carbono.
CONTRAN	Conselho Nacional de Trânsito.
cv	Cavalo-vapor, indicação da potência do motor.
dB (A)	Decibel, unidade de medida de ruído.
DIN	Instituto Alemão de Normatização.
DRM	Gerenciamento digital de direitos autorais (Digital Rights Management)
EBV	Distribuidor eletrônico da força de frenagem (Electronic Brake Distribution).
EON	Suporte de outras redes de transmissão (Enhanced Other Network).
EPC	Unidade de controle do motor (Electronic Power Control).
ESC	Controle eletrônico de estabilidade (Electronic Stability Control).
FM	Modulação de frequência (onda ultracurta, UKW).
GALA	Regulação do volume em função da velocidade
GRA	Sistema regulador de velocidade.
GSM	Sistema mundial de comunicação móvel (Global System for Mobil Communications).
HFP	Telefonia sem fio (Hands-Free-Profile).
INMETRO	Instituto Nacional de Metrologia, Normalização e Qualidade Industrial.
kg	Quilograma, unidade de massa no Sistema Internacional de Unidades.
kPa	Quilo Pascal, unidade padrão de pressão e tensão no Sistema Internacional de Unidades.
kW	Quilowatt, indicação da potência do motor.
l	Litro, unidade de capacidade do sistema métrico.
LED	Diodo emissor de luz (Light Emitting Diode).
m	Metro, unidade de medida de comprimento do Sistema Internacional de Unidades.
M-ABS	Sistema antibloqueio com controle de tração.
MFA	Indicador multifunções.

**Abreviatura**   **Significado**

---

mm	Milímetro, unidade de comprimento equivalente a um milésimo de metro.
MP3	Formato para compressão de arquivos de áudio.
MQ 200	Transmissão manual de 5 marchas.
NBR	Norma Brasileira.
Nm	Newton-metro, unidade de medida para indicação do torque do motor.
° C	Graus Celsius, unidade de medida de temperatura.
PIN	Número de identificação pessoal.
PROCONVE	Programa de controle de emissões veiculares.
rpm	Rotação do motor por minuto.
s	Segundos, unidade básica de medida de tempo do Sistema Internacional de Unidades.
SIM	Módulo de identificação do interlocutor (Subscriber Identity Module).
TC	Controle de tração (Traction Control).
trip	Hodômetro parcial.
TWI	Indicador de desgaste do perfil (Trade Wear Indicator).
USB	Universal Serial Bus
V	Volts, unidade de medida de diferença de potencial elétrico.
VBR	Bitrate variável.
VIN	Número do chassi (Vehicle Identification Number).
W	Watts, unidade de medida de energia mecânica ou elétrica, de fluxo térmico e de fluxo energético de irradiação.
WMA	Formato para compressão de arquivos de áudio.

# Índice remissivo

## A

<b>Abastecer</b>	
controles ao abastecer	28
etanol	181
gasolina	181
Indicador do nível de combustível	24
luz de controle	24
<b>Abastecimento</b>	
com etanol	181
com gasolina	181
<b>Abertura de conforto</b>	
vidros elétricos	68
<b>Abrir</b>	
por dentro	61
portas	63
tampa do tanque de combustível	181
tampa traseira	66
teto solar	70
veículo	60
vidros	68
<b>Abrir a lista de emissoras</b>	135
<b>ABS</b>	
consultar sistemas de assistência à frenagem	122
<b>Aceleração</b>	275
<b>Acendedor de cigarro</b>	128
<b>Acessórios</b>	261
<b>Acionamento dos vidros</b>	67
<b>Acionar</b>	
controle de distância de estacionamento	114
<b>Ações de preparação</b>	
bateria do veículo	241
troca de lâmpada incandescente	203
troca de roda	256
<b>Acomodar volumes de bagagem</b>	167
<b>Água dos lavadores dos vidros</b>	
reabastecer	228
verificar	228
<b>Airbag</b>	
função detecção de colisão	43
<b>Airbag frontal do passageiro</b>	
consultar sistema de airbag	40
<b>Airbags frontais</b>	
ver sistema de airbag	43
<b>Ajustar</b>	
apoio para cabeça	77
banco dianteiro	74
postura correta nos bancos	31
volante	72
<b>Ajustar o horário</b>	19
<b>Alavanca do farol alto</b>	80
<b>Alavanca dos indicadores de direção e do farol alto</b>	80
<b>Alerta sonoro</b>	
cinto não colocado	33
<b>Alertas sonoros</b>	
luz	80
luzes de advertência e de controle	17
<b>Alterações</b>	261, 269
<b>Alternador</b>	240
<b>AM</b>	144
<b>Amaciamento</b>	
motor	100
primeiros quilômetros	100
<b>Amaciamento das pastilhas de freio</b>	
consultar freio	97
<b>Amaciar</b>	
pastilhas de freio	97
pneus	247
<b>Android Auto™</b>	
desligar conexão	142
estabelecer conexão	142
menu principal	142
particularidades	142
<b>Antena</b>	269
<b>Antena externa</b>	263
<b>Aparelho de transmissão</b>	263
<b>Apoio para cabeça</b>	77, 78
<b>App-Connect</b>	139
configurações	140
menu principal	140
<b>Apple CarPlay™</b>	
desligar conexão	141
estabelecer conexão	141
menu	141
particularidades	141
<b>Aquecimento</b>	88
<b>Aquecimento e ar-condicionado</b>	87
<b>Ar-condicionado</b>	87, 88
comandos	88
difusores de ar	92
falha de funcionamento	90
modo de recirculação de ar	91
orientações de funcionamento	90
particularidades	91
regular	90
<b>Argola de reboque dianteira (variante 1)</b>	220
<b>Argola de reboque dianteira (variante 2)</b>	221
<b>Argola de reboque traseira (variante 1)</b>	222
<b>Argola de reboque traseira (variante 2)</b>	222
<b>ASR</b>	
ver sistemas de assistência à frenagem	122
<b>Assentos</b>	30

<b>Assistente de condução em marcha a ré</b>			
ver Câmera de marcha a ré	117		
<b>Atividades de preparação</b>			
antes de cada viagem	28		
reabastecer o óleo do motor	230		
trabalhar no compartimento do motor	226		
verificar o nível do óleo do motor	230		
<b>Áudio Bluetooth</b>			
ver Fontes de áudio externas	154		
<b>AUX-IN</b>			
ver Fontes de áudio externas	153		
<b>Auxílio ao estacionamento</b>			
consultar controle de distância de estacionamento	113		
<b>Auxílio à partida</b>	216		
cabo auxiliar de partida	217		
executar	217		
<b>Auxílio à partida externo</b>			
consultar auxílio à partida	216		
<b>Auxílio de mudança de faixa de rodagem</b>	80		
<b>B</b>			
<b>Bagageiro</b>			
consultar bagageiro do teto	169, 171		
<b>Bagageiro do teto</b>	169, 170, 171, 172		
fixar os suportes de base	170		
utilizar os suportes	172		
<b>Balanço</b>	165		
<b>Banco</b>	75		
<b>Bancos</b>	30, 73		
banco dianteiro	74		
<b>Banco traseiro</b>	74, 75		
<b>Banda de frequência</b>			
Mudar	135		
Selecionar	135		
<b>Bateria</b>			
consultar bateria do veículo	239		
substituir da chave do veículo	57		
<b>Bateria do veículo</b>	239		
ações de preparação	241		
auxílio à partida	217		
carregar	242		
conectar	242		
descarregar-se	243		
desconectar	242		
desligamento automático dos consumidores	242		
eletrólito da bateria	241		
explicação dos símbolos	239		
local de instalação	239		
luz de advertência	240		
se descarrega	55, 58, 103		
substituir	242		
verificar o nível do eletrólito	241		
<b>Bluetooth</b>			
configurações	163		
perfis	156		
<b>Botão seletor</b>			135
<b>Botões</b>			133, 134, 137
<b>Botões de estação</b>			145
<b>Botões de função</b>			137
<b>Botões de pré-sintonia</b>			145
<b>Botões do rádio</b>			135
<b>Botões rotativos e de pressão</b>			133, 134
<b>Busca automática (SCAN)</b>			
RADIO			147
<b>Buzina</b>			14
<b>C</b>			
<b>Cabo de ruptura</b>			175
<b>Cadeira de criança</b>			
fixar com cinto de fixação superior Top Tether			51
norma			46
<b>Cadeiras de criança</b>			44
idade			47
proteger com cinto de segurança			51
sistemas de fixação			46
tipos de cadeiras de criança			46
transportar crianças no veículo			45, 47
<b>Caixa coletora de água</b>			190
<b>Caixas de seleção</b>			137
<b>Calota da roda</b>			
calota integral			255
<b>Calotas</b>			255
<b>Calotas da roda</b>			
capas de cobertura dos parafusos de roda			255
<b>Câmera</b>			118
Câmera de marcha a ré (Rear View)			118
limpar			118
<b>Câmera de marcha a ré</b>			117
comandar			119
entrar na vaga de estacionamento			120
ligar e desligar			119
premissas			117
<b>Câmera de marcha a ré (Rear View)</b>			136
<b>Câmera de marcha a ré (Rear View)</b>			
Câmera			118
configurações			117
falha de funcionamento			118
limpar			118
orientações de funcionamento			117
<b>Capacidade de carga dos pneus</b>			253, 254
<b>Capacidade de tração</b>			277
<b>Capacidades</b>			
óleo do motor			231, 277
reservatório de água dos lavadores do para-brisa			228

reservatório de água dos lavadores dos vidros	277	limitador de força	39
reservatório de gasolina para o sistema de partida a frio	239, 277	limpeza	193
tanque de combustível	181, 277	lista de controle	36
<b>Carga de apoio</b>		manuseio	36
carregar o reboque	176	não colocados	34
<b>Carga de reboque</b>		posição do cadarço	38
carregar o reboque	176	pré-tensionador do cinto de segurança	39
máxima admissível	276	regulagem de altura do cinto de segurança	39
<b>Cargas sobre os eixos</b>	275	tirar	37
<b>Carregar</b>		<b>Cinzeiro</b>	127
acomodar volumes de bagagem	167	<b>Cobertura da garantia</b>	266
bagageiro do teto	171, 173	<b>Codificação antifurto</b>	133
compartimento de bagagem	167	<b>Código de velocidade</b>	254
conduzir com a tampa traseira aberta	99	<b>Código do rádio</b>	
orientações gerais	166	ver codificação antifurto	133
reboque	176	<b>Comando</b>	
<b>Carroceria</b>	198	caixas de seleção	137
<b>Cartão SD</b>		controle de distância de estacionamento	114
cartões SD suportados	148	exibições adicionais	139
compatibilidade e dados técnicos	148	informações básicas sobre o comando	132
Ejetar ou inserir	136	inserir	138
llegível	136	máscara de inserção	138
Preparar para retirar	136	pesquisar listas	137
<b>Cartão USB</b>		PHONE	155, 158
pré-requisitos	148	RADIO	144
<b>Caso de pane</b>		regulador correção	137
proteger o veículo	53	rolar	137
<b>Catalisador</b>	183	superfícies de função	137
falha de funcionamento	184	teclado do display	138
<b>Cavidades ocas</b>	190	Touchscreen	137
<b>Central de relacionamento ao cliente</b>	270	<b>Comando de voz</b>	
<b>Chamar correio de voz</b>	160	Android Auto™	142
<b>Chassi</b>	197	Apple CarPlay™	141
<b>Chave</b>		<b>Comando do instrumento combinado</b>	27
consultar a chave do veículo	57	<b>Comandos</b>	133, 134
<b>Chave com comando remoto</b>		<b>Combustível</b>	179
consultar a chave do veículo	57	etanol	181
<b>Chave de ignição</b>		gasolina	180
consultar a chave do veículo	57	nota sobre o impacto ambiental	179, 180, 182
<b>Chave de reposição</b>		problemas	183
consultar a chave do veículo	57	<b>Compartimento de bagagem</b>	167
<b>Chave do veículo</b>		cobertura do compartimento de bagagem	168
chave de reposição	57	<b>Compartimento do motor</b>	224
substituir a bateria	57	atividades de preparação	226
<b>Chave do veículo com comando remoto</b>		bateria do veículo	239
solução de problemas	58	caixa coletora de água	190
<b>Cilindro da ignição</b>	102	limpeza	190
<b>Cinto de segurança</b>		líquido de arrefecimento do motor	233
indicador do status do cinto	33	óleo do motor	229
luz de advertência	33	<b>Computador de bordo</b>	21
<b>Cintos de segurança</b>	32	<b>Condições adversas</b>	186
cintos torcidos	36	<b>Condições de garantia do veículo</b>	266
colocar	37	<b>Condições normais</b>	186
enrolador automático do cinto de segurança	39	<b>Condução</b>	
		nível de combustível muito baixo	25
		travessia de trechos alagados	100

<b>Condução com reboque</b>			
ver reboque	174		
<b>Condução no inverno</b>			
espelho	84		
<b>Conduzir</b>			
com consciência ecológica	95		
com um reboque	177		
economicamente	95		
em água salgada	100		
estacionar em declives	111		
estacionar em subidas	111		
indicador do nível de combustível	24		
preparativos de viagem	28		
reboque	223		
registros de dados	263		
viagens internacionais	28		
<b>Conduzir com consciência ecológica</b>	95		
<b>Conduzir economicamente</b>	95		
<b>Conector de diagnóstico</b>	264		
<b>Configurações</b>	164		
App-Connect	140		
Bluetooth	163		
Configurações de fábrica	164		
Mídia	151		
Mirror Link™	140		
perfil do usuário	163		
PHONE	163		
rádio	147		
Sistema	164		
Volumes	165		
<b>Configurações do som</b>	165		
<b>Configurações iniciais</b>	164		
<b>Configurar a data</b>	164		
<b>Configurar a hora</b>	164		
<b>Conservação</b>			
consultar conservação do veículo	188		
<b>Conservação de peças cromadas</b>	190		
<b>Conservação de peças de alumínio</b>	190		
<b>Conservação do veículo</b>	188		
antena do vidro	269		
bancos não ajustáveis eletricamente	193		
bancos sem componentes do airbag	193		
cavidades ocas	190		
compartimento do motor	190		
componentes de plástico	193		
couro natural	193		
descongelar o cilindro da fechadura das portas	190		
elementos decorativos de madeira	193		
espelhos retrovisores externos	190		
estofamentos	193		
exterior	188		
interior	193		
lavador de alta pressão	188		
lavagem manual	188		
lavar o veículo	188		
		limpar as palhetas dos limpadores dos vidros	201
		limpar os cintos de segurança	193
		manuseio do revestimento dos bancos	193
		NT - não tecido de microfibras	193
		painel de instrumentos	193
		peças cromadas	190
		peças de alumínio	190
		pintura do veículo	188
		posição de serviço dos limpadores do para-brisa	200
		proteção da parte inferior do veículo	190
		revestimentos em tecido	193
		sistema de lavagem automático	188
		substituir as palhetas dos limpadores dos vidros	201
		vedações de borracha	190
		vidros	190
		<b>Consumidor elétrico</b>	129, 176
		<b>Consumidores elétricos</b>	129
		<b>Consumo de combustível</b>	
		conduzir economicamente	95
		o que aumenta o consumo?	184
		<b>Controle de distância de estacionamento</b>	113
		acionar	114
		comandar	114
		falha de funcionamento	114
		mensagem de alerta	115, 116
		sinais sonoros e visuais do controle de distância de estacionamento na região traseira	115
		utilização de lavador de alta pressão	188
		<b>Controle de tração (ASR)</b>	122
		<b>Controle do telefone</b>	
		ver PHONE	155
		<b>Controles ao abastecer</b>	28
		<b>Copyright</b>	
		informações	165
		<b>Cornering light</b>	
		Falha de funcionamento	82
		<b>Cristalização da pintura</b>	188
		<b>D</b>	
		<b>Dados de identificação do veículo</b>	272
		<b>Dados do motor</b>	273
		<b>Dados do veículo</b>	272
		<b>Dados técnicos</b>	
		aceleração	275
		capacidade de tração	277
		capacidades	181, 228, 231, 239, 277
		cargas de reboque	276
		carga sobre o teto	171, 173
		cargas sobre os eixos	275
		cilindrada	273
		dados do motor	273
		desempenhos	275
		dimensões	274

emissão de CO	278	luzes de advertência	53
especificação do óleo do motor	230	proteger a si mesmo e ao veículo	53
etiqueta de dados do veículo	272	triângulo de segurança	55
etiqueta de identificação		<b>Emissão de CO</b>	278
nível sonoro	278	<b>Emissoras</b>	
peso em ordem de marcha	275	Pré-sintonizar	145
pesos	275	<b>Empurrar</b>	101
peso total	275	<b>Encosto do banco traseiro</b>	
plaqueta de fábrica	272	rebater para frente	75
potência	273	rebater para trás	75
pressão dos pneus	248	<b>Enrolador automático do cinto de segurança</b>	39
rotação em marcha lenta	278	<b>Entrada de cartão SD</b>	136
velocidade máxima	275	<b>Entrada multimídia</b>	152
<b>Danos nos pneus</b>	250	<b>Entrada multimídia AUX-IN</b>	
<b>Declaração de conformidade</b>	270	ver Fontes externas de áudio	153
<b>Descarte</b>		<b>Entrar na vaga de estacionamento</b>	
pré-tensionador dos cintos de segurança	40	com a câmera de marcha a ré	120
<b>Descongelar as fechaduras</b>	190	<b>EON</b>	279
<b>Descongelar o cilindro da fechadura das portas</b>	190	<b>EPC - Regulagem eletrônica da potência do motor</b>	182
<b>Desembaçador do vidro traseiro</b>	93	<b>Equipamentos de segurança</b>	42
<b>Desempenhos</b>	275	<b>Equipamentos que consomem eletricidade</b>	55
<b>Desgaste dos pneus</b>	250	<b>Erguer o veículo</b>	
<b>Desligamento automático dos consumidores</b>	242	lista de controle	258
<b>Desligar</b>		<b>Escopos de serviço</b>	186
rádio	135	<b>Espelho</b>	
<b>Destruir</b>		área que não é vista	84
por dentro	61	espelhos retrovisores externos	85
veículo	60	ponto cego	84
<b>Difusores de ar</b>	92	<b>Espelho retrovisor interno</b>	84
<b>Dimensões</b>	274	<b>Espelhos retrovisores</b>	84
<b>Direção</b>	106	espelho retrovisor interno	84
direção assistida	107	rebater os espelhos retrovisores para dentro	86
eletromecânica	107	<b>Espelhos retrovisores externos</b>	85
luz de controle	106	conduzir com um reboque	175
<b>Direitos autorais</b>	148	conservação do veículo	190
<b>Display</b>	19, 20, 133, 134, 135	falha de funcionamento	86
comandar	137	rebater para dentro	85
instrumento combinado	20	<b>ESS - Emergency Stop Signal</b>	54
limpar	135	<b>Estação</b>	
<b>Display de temperatura</b>		busca automática (SCAN)	147
líquido de arrefecimento do motor	25	busca por estação	147
<b>Dispositivo de reboque</b>		<b>Estacionar</b>	111
instalar	178	<b>Estacionar e manobrar</b>	111
<b>Distribuidor eletrônico da força de frenagem (EBV)</b>	122	<b>Estilo de condução econômico</b>	95
<b>Durante uma chamada telefônica</b>	159	<b>Etanol</b>	181
		indicador do nível de combustível	24
<b>E</b>		<b>Etiqueta de dados do veículo</b>	272
<b>EBV</b>		<b>Etiqueta de identificação</b>	272
ver sistemas de assistência à frenagem	122	<b>Etiquetas adesivas</b>	269
<b>Elétrica</b>	198	<b>Exterior</b>	
<b>Eletrólito da bateria</b>	241	permanência mais prolongada com o veículo	101
<b>Em caso de emergência</b>	53	lo	101
caso de pane	53	venda do veículo	101
listas de controle	53		

<b>Extintor de incêndio</b>	55	<b>Fixação com LATCH</b>	49
<b>F</b>		<b>Fluido de freio</b>	236
<b>Fader</b>	165	especificação	237
<b>Faixa de frequências</b>		<b>Fluidos</b>	228
AM	144	<b>FM</b>	144, 279
FM	144	<b>Fone de ouvido</b>	270
selecionar	144	<b>Fonte de áudio externa</b>	
trocar	144	adaptar o volume de reprodução	165
<b>Falha de funcionamento</b>		<b>Fontes áudio externas</b>	
ar-condicionado	90	Ligação USB	152
Câmera de marcha a ré (Rear View)	118	<b>Fontes de áudio externas</b>	
catalisador	184	áudio Bluetooth	154
controle de distância de estacionamento	114	entrada multimídia AUX-IN	153
Cornering light	82	<b>Freio</b>	
espelhos retrovisores externos elétricos	86	amaciar pastilhas de freio	97
Farol de conversão	82	fluido de freio	236, 237
imobilizador	101	freio de estacionamento	112
recepção do rádio	129, 269	indicador de frenagem de emergência	54
teto solar elétrico	70	luz de advertência	111
vidros elétricos	68	luz de controle	111
<b>Falha de uma lâmpada incandescente</b>		pastilhas de freio	97
consultar troca de lâmpada incandescente	202	servofreio	98
<b>Farol</b>		sistema de assistência de frenagem	122
viagens internacionais	82	troca do fluido de freio	237
<b>Farol baixo</b>	80	<b>Freio de estacionamento</b>	112
<b>Farol de conversão</b>		<b>Função de repetição (Repeat)</b>	150
Falha de funcionamento	82	<b>Função detecção de colisão</b>	
<b>Farol de neblina</b>	80	airbag	43
<b>Favoritos (botões de discagem rápida)</b>	162	<b>Funções das luzes</b>	82
<b>Fechamento de conforto</b>		<b>Funções de conforto</b>	
teto solar	70	reprogramação	263
vidros elétricos	68	<b>Fusíveis</b>	212
<b>Fechamento ou abertura de emergência</b>		caixa de fusíveis no compartimento do mo-	
porta do condutor	64	tor	215
porta do passageiro dianteiro	64	caixa de fusíveis no painel de instrumentos	214
portas traseiras	64	caixa dos fusíveis	213
tampa traseira	67	identificação da cor	212
<b>Fechar</b>		preparações para a substituição	216
por dentro	61	reconhecer fusíveis queimados	216
portas	63	substituir	216
tampa do tanque de combustível	181	<b>G</b>	
teto solar	70	<b>Gancho para roupas</b>	126
veículo	60	<b>Garantia contra perfuração por corrosão</b>	268
vidros	68	<b>Garantia Volkswagen</b>	266
<b>Fechar emergencialmente</b>		<b>Gasolina</b>	180
teto solar	71	aditivos	180
<b>Ferramenta</b>		combustível	180
consultar ferramentas de bordo	199	indicador do nível de combustível	24
<b>Ferramentas de bordo</b>	199	tipos	180
acesso às ferramentas	199	<b>GRA</b>	107
acomodação	199	<b>H</b>	
componentes	200	<b>Habitáculo</b>	14
<b>Filtro de carvão ativado</b>	183	<b>Hodômetro</b>	19
<b>Fixação com ISOFIX</b>			
cadeira de criança	49		



Hodômetro parcial	19	Interferências de telefones celulares	132
<b>I</b>		iPad	152
<b>Ignição</b>		iPhone	152
ver motor e ignição	101	iPod	152
<b>Ignição desligada</b>		ISOFIX	49
pós-funcionamento (Timeout)	135	<b>J</b>	
<b>Imobilizador</b>		Janela de comunicação	87
falha de funcionamento	101	Janela pop-up	137
<b>Imobilizador eletrônico</b>	104	Jogo de chaves do veículo	56
<b>Indicações de utilização</b>	132	<b>L</b>	
<b>Indicador da temperatura</b>		lanterna de leitura	82
temperatura externa	20	Lanternas internas	82
<b>Indicador da temperatura externa</b>	20	Lanternas que utilizam LED	211
<b>Indicador de consumo de combustível</b>	26	LATCH	
<b>Indicador de frenagem de emergência</b>	54	cadeira de criança	49
<b>Indicador de troca de marcha</b>	94	Lavador de alta pressão	188
<b>Indicador do intervalo de serviço</b>	26	Lavadores dos vidros	83
<b>Indicador do nível de combustível</b>	24	alavanca dos lavadores dos vidros	83
gasolina ou etanol	24	Lavagem	188
luz de controle	24	com lavador de alta pressão	188
<b>Indicadores de desgaste do pneu</b>	249	manual	188
<b>Indicadores do display</b>		Lavar o veículo	188
sistema regulador de velocidade	108	rebater os espelhos retrovisores para dentro	86
textos de advertência e de informação	24	sensores	114
<b>Indicadores no display do instrumento combinado</b>	20	LED	211
<b>Indicador InSP</b>	26	Levantar o veículo	
<b>Indicador INSP</b>	26	com o macaco	258
<b>Informações ao consumidor</b>	266	macaco	258
<b>Informações armazenadas na unidade de controle</b>	263	Licença de utilização da chave com comando remoto	271
<b>Informações complementares</b>	186	Licença de utilização do imobilizador eletrônico	271
<b>Informações do ar-condicionado</b>	273	Ligação	
<b>Início do sistema</b>	132	Com fios	152
<b>Inserção de texto</b>		Sem fios	152
ver comando	138	USB	152
<b>Instalação posterior</b>		Ligação USB	152
aparelho de transmissão	263	llegível	152
telefone do veículo	263	Separar a ligação	152
<b>Instalar o rádio</b>	269	Ligar	135
<b>Instrumento combinado</b>	18	Limitador de força	
comando por meio da alavanca dos limpadores dos vidros	27	teto solar	71
comando por meio do volante multifunções	27	vidros elétricos	69
display	19, 20	Limitador de força do cinto de segurança	39
estrutura do menu	20	Limpadores dos vidros	83
indicador do intervalo de serviço	26	alavanca dos limpadores dos vidros	83
indicadores	20	erguer as palhetas dos limpadores	200
instrumentos	19	particularidades	84
luz de controle	17	posição de serviço	200
luzes de advertência	17	rebater as palhetas dos limpadores para fora	200
símbolos	17	Limpar o display	135
<b>Instrumentos</b>	19		

<b>Limpeza</b>			
consultar conservação do veículo	188	pisar no freio	111
<b>Líquido de arrefecimento</b>		pressão do óleo do motor	229
consultar líquido de arrefecimento do motor	233	sistema de freio	111
<b>Líquido de arrefecimento do motor</b>	233	tampa traseira	65
abertura para abastecimento	234	travamento da coluna de direção	106
especificações	233	verificar o nível do óleo do motor	229
indicador de temperatura	25	vista geral	17
luz de advertência	25	<b>Luz de condução</b>	80
reabastecer	234	<b>Luz de controle</b>	
verificar nível do líquido de arrefecimento	234	abastecer	24
<b>Líquido de proteção anticongelante</b>	233	cinto de segurança	33
<b>Lista de controle</b>		luz	79
antes de trabalhos no compartimento do motor	226	nível de combustível	24
antes do primeiro uso	130	pisar no freio	111
caso de pane	54	sistema de airbag	42
cintos de segurança	36	sistema de freio	111
completar o óleo do motor	230	travamento central	59
controles ao abastecer	28	travamento da coluna de direção	106
em caso de emergência	54	vista geral	17
erguer o veículo com o macaco	258	<b>Luz de posição</b>	80
premissas MirrorLink™	143	<b>Luzes de advertência</b>	53
preparações para a troca de roda	256	<b>Luzes de frenagem de emergência</b>	54
preparativos de viagem	28		
revestimento dos bancos	193	<b>M</b>	
segurança da condução	28	<b>M-ABS</b>	
transportar crianças no veículo	45	ligar e desligar	123
troca de lâmpada incandescente	203	ver Sistemas de assistência à frenagem	123
verificar o nível do óleo do motor	230	<b>Macaco</b>	256
viagens no exterior	28	<b>Maçanetas das portas</b>	
<b>Lista de títulos</b>	151	externas	11
<b>Listas de chamadas</b>	161	interna	13
<b>Lugares com prescrições especiais</b>	156	<b>Manutenção</b>	185
<b>Lugares com risco de explosões</b>		<b>Manutenção do veículo</b>	
telefone	156	limpar o porta-objetos	193
<b>Luz</b>		módulo do airbag (painel de instrumentos)	193
alavanca do farol alto	80	vinil	193
alavanca dos indicadores de direção	80	<b>Marca de inserção de símbolos</b>	138
alertas sonoros	80	<b>Máscara de inserção</b>	
desligar	80	ver comando	138
farol baixo	80	<b>MEDIA</b>	
farol de neblina	80	arquivos MP3	148
funções	82	arquivos WMA	148
iluminação dos instrumentos	81	áudio Bluetooth	154
iluminação dos interruptores	81	Avanço e retrocesso	151
interruptor das luzes	80	bitrate	148
lanterna de leitura	82	cartão SD	136
lanternas internas-	82	CD de dados de áudio	148
ligar	80	Configurações	151
luz de controle	79	direitos autorais	148
luz de posição	80	entrada multimídia AUX-IN	153
<b>Luz de advertência</b>		estrutura de dados de áudio	149
alternador	240	exibições	149
bateria do veículo	240	função de repetição (Repeat)	150
cinto de segurança	33	iPod, iPad, iPhone	152
líquido de arrefecimento do motor	25	Limitações	148
		menu de seleção fontes de mídia	150

menu principal	149	desligar o motor	104
modo de reprodução	150	imobilizador eletrônico	104
Mudar o título	151	tomada 12 V	128
operação de mídia	147	<b>Motor novo</b>	100
Playlists	148		
pré-requisitos	148	<b>N</b>	
reprodução aleatória (Mix)	150	<b>Nível sonoro</b>	278
Selecionar título	151	<b>Nomes da estação</b>	
selecionar unidade de armazenamento de dados	150	ver RDS	145
sequência de execução	149	<b>Nota sobre o impacto ambiental</b>	
superfícies de função	149, 150	combustível	179, 180, 182
Suporte de dados externo à USB	152	<b>NT - não tecido de microfibra</b>	193
trocar a fonte de mídia	150	<b>Número de assentos</b>	30
<b>Menu</b>		<b>Número de identificação</b>	272
Apple CarPlay™	141	<b>Número de identificação do veículo</b>	272
<b>Menu Configurações</b>	22	<b>Número do chassi</b>	272
<b>Menu principal</b>	21		
Android Auto™	142	<b>O</b>	
App-Connect	140	<b>Octanagem</b>	180
MEDIA	149	<b>Ofertas de outros serviços</b>	187
Mirror Link™	143	<b>Óleo</b>	
PHONE	158	consultar óleo do motor	229
RADIO	144	<b>Óleo de motor</b>	
<b>Mirror Link™</b>		troca	232
configurações	140	<b>Óleo do motor</b>	229
<b>MirrorLink™</b>		abertura para enchimento	230
desligar conexão	143	consumo	232
estabelecer conexão	143	especificação	230
exibições e símbolos	143	luz de advertência	229
<b>Mirror Link™</b>		reabastecer	230
menu principal	143	vareta de medição	230
<b>MirrorLink™</b>		verificar o nível do óleo do motor	230
premissas	143	<b>Operação</b>	
superfícies de função	143	ligar e desligar	135
<b>Modificações</b>	261	<b>Operação no inverno</b>	
<b>Modificações no veículo</b>	261	consumo de combustível	97
etiquetas adesivas	269	<b>O que acontece com os ocupantes do veículo sem cinto de segurança?</b>	34
plaquetas	269	<b>Orientações de segurança para o manuseio de combustível</b>	179
<b>Modificações técnicas</b>	261	<b>Orientações gerais</b>	28
etiquetas adesivas	269	<b>Orientações para condução</b>	93
plaquetas	269	com o veículo carregado	166
plataforma elevatória	265	roda de emergência	251
<b>Modo de recirculação de ar</b>	91	<b>Os cintos de segurança protegem</b>	35
desligar	91	<b>O serviço de carroceria e pintura</b>	187
funcionamento	91		
<b>Monitoramento do interior do veículo</b>	62	<b>P</b>	
<b>Montagens e acoplamentos</b>	261	<b>Painel de instrumentos</b>	14
<b>Motor</b>	198	limpeza	193
amaciamento	100	sistema de airbag	40, 193
funcionamento irregular do motor	183	<b>Palheta do limpador do vidro traseiro</b>	
ruídos	104	limpar	201
<b>Motor e ignição</b>	101	substituir	201
chave do veículo não autorizada	104		
cilindro da ignição	102		
dar a partida no motor	103		

<b>Palhetas dos limpadores do para-brisa</b>			
limpar	201		
substituir	201		
<b>Palhetas dos limpadores dos vidros</b>			
limpar	201		
substituir	201		
<b>Para-brisa com revestimento metálico</b>	87		
<b>Para-sóis</b>	86		
<b>Parado no trânsito</b>			
proteger o veículo	53		
<b>Parafusos da roda</b>	256, 257		
torque de aperto	258		
<b>Parafusos de roda</b>			
capas de cobertura	255		
<b>Park Pilot</b>	113		
<b>Particularidades</b>			
água sob o veículo	91		
Android Auto™	142		
Apple CarPlay™	141		
Ausência de funções	132		
com a marcha a ré engatada	95		
conduzir com um reboque	177		
controle de distância de estacionamento	115		
diminuição do volume	132		
diminuição do volume do rádio	115, 116		
empurrar	101		
estacionar	111, 122, 275		
exibições	139		
funcionamento irregular do motor	183		
limpadores dos vidros	84		
o motor dá solavanco	183		
operação AUX	153		
paradas mais demoradas	58		
puxar	101, 219		
rebater os espelhos retrovisores para dentro	86		
rebocar	219, 220		
recepção do rádio	269		
<b>Peças de reposição</b>	261		
<b>Pedais</b>	32, 94		
<b>Perfil do usuário</b>			
configurações	163		
<b>Peso em ordem de marcha</b>	275		
<b>Pesos</b>	275		
<b>Peso total</b>	275		
<b>Pesquisar listas</b>	137		
<b>PHONE</b>			
A2DP	156		
agenda telefônica	161		
chamar correio de voz	160		
configurações	163		
configurações Bluetooth	163		
configurações do perfil do usuário	163		
contatos	161		
controle do telefone	155, 158		
descrição de funcionamento	156		
desligar o controle do telefone	157		
		durante uma chamada telefônica	159
		exibições e símbolos	159
		favoritos (botões de discagem rápida)	162
		HPF	156
		inserir número de telefone	160
		listas de chamadas	161
		lugares com prescrições especiais	156
		lugares com risco de explosões	156
		menu principal	158
		pareamento do telefone móvel	156, 157
		perfis Bluetooth	156
		selecionar	160, 161
		superfícies de função	159
		<b>Plano de manutenção Volkswagen</b>	185
		<b>Plano de serviços digital</b>	185
		<b>Plaqueta de fábrica</b>	272
		<b>Plaquetas</b>	269
		<b>Plataforma elevatória</b>	265
		<b>Pneus</b>	
		consultar rodas e pneus	244
		veja rodas e pneus	244
		<b>Pneus mais velhos</b>	245
		<b>Pneus novos</b>	247
		<b>Pneus unidirecionais</b>	254
		<b>Polimento</b>	188
		<b>Porta-copos</b>	126
		console central dianteiro	127
		console central traseiro	127
		<b>Porta-garrafas</b>	
		consultar porta-copos	126
		<b>Porta-luvas</b>	125
		<b>Porta-objetos</b>	124
		console central dianteiro	125
		console central traseiro	126
		entre os bancos traseiros	126
		lado do condutor	124
		lado do passageiro dianteiro	125
		outros porta-objetos	126
		porta-luvas	125
		<b>Porta do condutor</b>	
		vista geral	13
		<b>Portas</b>	63
		fechamento ou abertura de emergência	64
		trava de segurança para crianças	53
		<b>Portinhola do tanque de combustível</b>	181
		<b>Pós-funcionamento (timeout)</b>	135
		<b>Posição de serviço dos limpadores do para-brisa</b>	200
		<b>Posição do caderço do cinto de segurança</b>	38
		<b>Postura no banco</b>	
		postura incorreta	31
		<b>Pré-requisitos</b>	
		da unidade de armazenamento de dados e de arquivos	148
		do banco de dados de USB	148

dos cartões de memória	148	<b>RDS</b>	145
dos CDs	148	nomes da estação	145
<b>Pré-tensionador do cinto de segurança</b>	39	RDS Regional	145
<b>Pré-tensionador dos cintos de segurança</b>		texto de rádio	145
descarte	40	<b>Rear View</b>	
serviço e descarte	40	ver Câmera de marcha a ré	117
<b>Premissas</b>		<b>Rebocar</b>	219, 220
câmera de marcha a ré	117	barra de reboque rígida	219, 220
<b>Preparativos de viagem</b>	28	o próprio veículo	219, 220
<b>Pressão dos pneus</b>	248	particularidades	219, 220
roda de emergência	248	proibição de reboque	219, 220
verificar	248	<b>Reboque</b>	174
<b>Princípio físico de uma colisão frontal</b>	34	argola de reboque dianteira (variante 1)	220
<b>Procedimentos preparatórios</b>		argola de reboque dianteira (variante 2)	221
reabastecer o líquido de arrefecimento do motor	234	argola de reboque traseira (variante 1)	222
verificar nível do líquido de arrefecimento do motor	234	argola de reboque traseira (variante 2)	222
<b>Profundidade do perfil</b>	249	cabo de ruptura	175
<b>Profundidade do perfil e indicadores de desgaste</b>	249	carga de apoio	176
<b>Programa eletrônico de estabilidade (M-ABS)</b>	123	carga de reboque	176, 276
<b>Programa para preservação do meio ambiente</b>		carregar	176
emissão de CO	278	condições técnicas	174
nível sonoro	278	conduzir	177
rotação em marcha lenta	278	conduzir com um reboque	177
<b>Prolongado desuso</b>	197	conectar	175
<b>Proteção solar</b>	86	engatar	175
<b>Puxar</b>	101, 219	espelhos retrovisores externos	175
particularidades	219	instalar o dispositivo de reboque	178
		lanternas traseiras	175
		orientações para condução	223
		regulagem do farol	177
		<b>Recepção do rádio</b>	
		antena	269
		falha de funcionamento	129, 269
		<b>Recipiente para reserva</b>	179
		<b>Recomendação de troca de marcha</b>	278
		<b>Recomendações de segurança</b>	130
		<b>Recursos</b>	228
		<b>Redução do gás de escapamento</b>	
		problemas	183
		<b>Registrar dados</b>	263
		<b>Registro de falhas</b>	264
		<b>Registros de dados durante a condução</b>	263
		<b>Regulador correção</b>	137
		<b>Regulagem de altura do cinto de segurança</b>	39
		<b>Regulagem eletrônica da potência do motor - EPC</b>	182
		<b>Regular</b>	
		ar-condicionado	90
		<b>Relógio</b>	19
		<b>Relógio digital</b>	19
		<b>Remover a neve</b>	190
		<b>Remover o gelo</b>	190
		<b>Remover resíduos de cera</b>	190
		<b>Reparos</b>	261
		etiquetas adesivas	269
		plaquetas	269

## Q

**Qualidade dos combustíveis** 184

## R

<b>RADIO</b>	144
Áreas de função	145
Botões de pré-sintonia	145
busca automática (SCAN)	147
configurações	147
menu principal	144
nomes de estação exibidas	145
operação do rádio	144
sistema de dados de rádio RDS	145
superfícies de função	144
texto de rádio (RDS)	145
troca de frequência	144
<b>Rádio</b>	269
Abrir a lista de emissoras	135
<b>RÁDIO</b>	
botões de estação	145
Indicações e símbolos	146

plataforma elevatória	265	roda de emergência com aro 15 polegadas	257
sistema de airbag	262	rodas	246
<b>Repeat</b>	150	rodízio das rodas	245
<b>Reprodução</b>		substituir os pneus	247
AUX-IN	153	tampas das válvulas	249
cartão de memória	149	trocar a roda	256
MEDIA	149	<b>Rolar</b>	137
RADIO	144	<b>Rotação em marcha lenta</b>	278
Suporte de dados externo (USB)	152	<b>Ruídos</b>	
Título	151	motor	104
<b>Reprodução aleatória (Mix)</b>	150	sistemas de assistência à frenagem	123
<b>Reprodução de multimídia</b>			
Cartão SD	152	<b>S</b>	
<b>Reprogramação das unidades de controle</b>	263	<b>SAFE (imobilização)</b>	105
<b>Reservatório de gasolina para o sistema de par-tida a frio</b>	238	<b>SCAN</b>	
<b>Revestimento dos bancos</b>	193	rádio	147
conservar e limpar o couro natural	193	<b>Segurança da condução</b>	28
limpar a capa de tecido	193	<b>Selecionar (número de telefone)</b>	160
limpar NT - não tecido de microfibra	193	<b>Seletor do volume</b>	135
limpar o estofamento	193	<b>Sensor de Estacionamento (Park Pilot)</b>	136
lista de controle	193	<b>Sentar</b>	
manuseio do revestimento dos bancos	193	ajustar a posição do volante	72
vinil	193	ajustar o apoio para cabeça	77
<b>Roda de emergência</b>	250	desinstalar o apoio para cabeça	78
orientações para condução	251	encosto do banco traseiro	75
remover	251	instalar o apoio para cabeça	78
<b>Roda de emergência com aro 15 polegadas</b>	257	número de assentos	30
<b>Rodas</b>	246	postura correta nos bancos	31
elementos decorativos aparafusados	246	<b>Serviço</b>	185
identificação	246	<b>Serviço de atendimento ao cliente</b>	270
<b>Rodas e pneus</b>	244	<b>Servofreio</b>	98, 122
amaciar	247	<b>Símbolos</b>	
armazenar os pneus	245	ver luz de advertência	17
balanceamento das rodas	250	ver luz de controle	17
capacidade de carga dos pneus	254	<b>Sistema antibloqueio do freio (ABS)</b>	122
código de velocidade	253, 254	<b>Sistema de airbag</b>	40
consultar rodas e pneus	244	airbags frontais	43
dados técnicos	252	conservação do veículo	193
danos nos pneus	250	descrição	42
desgaste dos pneus	250	função	42
evitar danos	245	limitações	262
falha no alinhamento das rodas	250	limpeza do painel de instrumentos	193
falta de balanceamento	250	luz de controle	42
guardar a roda substituída	251	reparos	262
identificação	252	travar o veículo após acionamento	59
indicadores de desgaste do pneu	249	<b>Sistema de Airbag</b>	
inscrição dos pneus	252	em caso de acionamento dos airbags	43
número de inscrição dos pneus (TIN)	252	<b>Sistema de alarme</b>	61
número de série	252	monitoramento do interior do veículo	62
penetração de corpos estranhos	250	riscos de falha do alarme	63
pneus mais velhos	245	<b>Sistema de alarme antifurto</b>	61
pneus novos	247	descrição	61
pneus unidirecionais	245, 254	<b>Sistema de assistência à frenagem</b>	121
pressão dos pneus	248	<b>Sistema de assistência de frenagem</b>	122
profundidade do perfil	249		
roda de emergência	250		

<b>Sistema de controle de emissões dos gases de escape</b>	182	<b>Superfícies de função</b>	
<b>Sistema de freio</b>	122	comandar	137
avaria	98	menu principal MEDIA	149
<b>Sistema de informações Volkswagen</b>	21, 22	menu principal PHONE	158
<b>Sistema de lavagem automático</b>	188	menu principal RADIO	144
<b>Sistema de partida a frio</b>	238	MirrorLink™	143
reservatório de gasolina	238	<b>Suporte de dados externo</b>	
<b>Sistema de ventilação e aquecimento</b>		Ligação USB	152
comandos	88	<b>Suspender o veículo</b>	
consultar também ar-condicionado	87	plataforma elevatória	265
orientações de funcionamento	90	<b>Suspensão do veículo</b>	
<b>Sistema regulador de velocidade</b>	107	com plataforma elevatória	265
indicadores do display	108		
operar	109	<b>T</b>	
<b>Sistemas</b>		<b>Tacômetro</b>	19
ABS	122	<b>Tampa do compartimento do motor</b>	
ASR	122	abrir	226
controle de distância de estacionamento	113	fechar	226
controle de tração (ASR)	122	<b>Tampa do tanque de combustível</b>	
distribuidor eletrônico da força de frenagem (EBV)	122	etanol	181
EBV	122	gasolina	181
GRA	107	<b>Tampas das válvulas</b>	249
M-ABS	123	<b>Tampa traseira</b>	65
programa eletrônico de estabilidade	123	abrir	66
sistema antibloqueio do freio (ABS)	122	conduzir com a tampa aberta	99
sistema regulador de velocidade	107	consultar a tampa traseira	65
TC	123	destravar	60, 66
<b>Sistemas de assistência</b>		fechamento ou abertura de emergência	67
auxílio de estacionamento	113	luz de advertência	65
câmera de marcha a ré	117	travar	60
controle de distância de estacionamento	113	<b>Tapetes</b>	94
controle de tração (ASR)	122	<b>TC</b>	
distribuidor eletrônico da força de frenagem (EBV)	122	ligar e desligar	123
GRA	107	ver Sistemas de assistência à frenagem	123
programa eletrônico de estabilidade (M-ABS)	123	<b>Teclado</b>	
sistema antibloqueio do freio (ABS)	122	ver comando	138
sistema regulador de velocidade	107	<b>Teclado do display</b>	138
<b>Softkeys</b>		<b>Telefone celular</b>	
ver superfícies de função	137	utilização sem antena externa	264
<b>Solução de problemas</b>		<b>Telefone móvel</b>	
restabelecer a função automática de fechamento e abertura dos vidros	69	utilização sem antena externa	264
<b>Submenu Conforto</b>	23	<b>Telefone veicular</b>	263
<b>Submenu ECO Confort</b>	23	<b>Teto solar</b>	69
<b>Substituição da lâmpada incandescente</b>		abrir	70
do para-choque dianteiro (variante 1)	206	falha de funcionamento	70
do para-choque dianteiro (variante 2)	207	fechamento de conforto	70
farol de neblina (variante 1)	206	fechar	70
farol de neblina (variante 2)	207	fechar emergencialmente	71
<b>Substituição de lâmpadas incandescentes</b>		limitador de força	71
do farol dianteiro	204	<b>Teto solar elétrico</b>	69
<b>Substituição de peças</b>	261	<b>Texto de rádio (RDS)</b>	
		ver RDS	145
		<b>Timeout</b>	135
		<b>TIN</b>	252
		<b>Tipos de combustível e abastecimento</b>	180

<b>Tomada</b>	128	<b>Troca de roda</b>	256
12 V	129	ações de preparação	256
<b>Torque de aperto</b>		levantar o veículo	258
parafusos da roda	258	parafusos da roda	257
<b>Tração</b>	253	<b>Trocar a marcha</b>	105
<b>Transmissão</b>	198	engatar a marcha	105
<b>Transportar</b>	166	<b>Trocar lâmpadas</b>	
acomodar volumes de bagagem	167	consultar troca de lâmpadas incandescentes	202
bagageiro do teto	169, 171, 173		
cargas de reboque	276		
carregar o reboque	176		
conduzir com a tampa traseira aberta	99		
conduzir com um reboque	177		
orientações para condução	99		
<b>Transportar crianças no veículo</b>	45, 47		
lista de controle	45		
<b>Transporte</b>			
reboque	174		
<b>Transporte de crianças no veículo</b>	44		
<b>Trava de segurança para crianças</b>	53		
<b>Travamento central</b>	58		
botão de travamento central	61		
descrição	59		
destravar por fora	60		
luz de controle	59		
outras funções	59		
sistema de alarme antifurto	61		
travar ou destravar por dentro	61		
travar por fora	60		
<b>Travamento mecânico</b>			
destravar ou travar por dentro	61		
<b>Travar</b>			
após acionamento do airbag	59		
por dentro	61		
veículo	60		
<b>Travar a porta do passageiro dianteiro e as portas traseira manualmente</b>	64		
<b>Travessia de trechos alagados</b>	100		
<b>Travessia de trechos alagados com água salgada</b>	100		
<b>Treadwear</b>	252		
<b>Triângulo de segurança</b>	55		
<b>Troca da roda</b>			
após a troca da roda	260		
trocar a roda	259		
<b>Troca de lâmpada incandescente</b>			
ações de preparação	203		
lanterna traseira	208, 210		
lista de controle	203		
<b>Troca de lâmpadas incandescentes</b>	202		
lanterna da placa de licença	211		
<b>Troca de lanternas que utilizam LED</b>	211		
<b>Troca de óleo preventiva</b>	185		
		<b>U</b>	
		<b>UKW</b>	
		ver FM	279
		<b>Unidade de controle do motor</b>	182
		<b>Unidades de controle</b>	263
		reprogramação	263
		<b>USB</b>	
		banco de dados de USB suportadas	148
		controle de iPad	152
		controle de iPhone	152
		controle de iPod	152
		Ligar um suporte de dados externo	152
		<b>V</b>	
		<b>Vareta de medição de óleo</b>	230
		<b>Vedações de borracha</b>	190
		<b>Veículo</b>	
		carregar	166
		destravar por fora	60
		parar em declives	111
		parar em subidas	111
		proteção em caso de pane	53
		travar ou destravar por dentro	61
		travar por fora	60
		<b>Velocidade máxima</b>	275
		<b>Venda do veículo</b>	7
		em outros países / continentes	101
		<b>Ventilação</b>	88
		<b>Verificação e reabastecimento</b>	224
		<b>Verificar o nível do óleo do motor</b>	230
		<b>Viagens internacionais</b>	
		farol	82
		lista de controle	28
		<b>Vidro elétrico</b>	67
		<b>Vidros</b>	
		consultar acionamento dos vidros	67
		<b>Vidros elétricos</b>	
		abertura conforto	68
		abrir	68
		botões	68
		falha de funcionamento	68
		fechamento de conforto	68
		fechar	68
		limitador de força	69



<b>Vista geral</b>	133, 134
alavanca dos indicadores de direção e do fa- rol alto	80
console central	15
estrutura do menu	20
instrumentos	19
lado do condutor	14
lado do passageiro dianteiro	16
luzes de advertência	17
luzes de controle	17
porta do condutor	13
revestimento do teto	16
vista frontal	10
vista lateral	11
vista traseira	12
<b>Vista geral de consumidores de conforto</b>	130
<b>Vista geral do aparelho</b>	132
<b>Vista geral dos comandos</b>	133, 134
<b>Vista geral do veículo</b>	
vista frontal	10
vista lateral	11
vista traseira	12
<b>Volante</b>	72
ajustar	72
tração unilateral	250
vibração	250
<b>Volante multifunções</b>	27
<b>Volume</b>	
Áudio Bluetooth	165
AUX-IN	165
definir as fontes de áudio externas	165
diminuir	132
Informações de trânsito	165
Volume máximo na ligação do aparelho	165
<b>Volume do rádio</b>	270

A Volkswagen do Brasil trabalha constantemente no desenvolvimento contínuo de todos os tipos e modelos de veículo. Por esse motivo, pedimos a sua compreensão para o fato de que alterações na forma, equipamentos e tecnologia dos veículos são possíveis a qualquer tempo. As indicações sobre a abrangência de fornecimento, a aparência, a potência, as dimensões, os pesos, o consumo de combustível, as normas e as funções dos veículos correspondem às informações disponíveis no fechamento da redação deste manual. É possível que alguns equipamentos só estejam disponíveis em um momento posterior (a Concessionária Volkswagen local pode fornecer as informações) ou sejam oferecidos somente em determinados mercados. Não são admissíveis reivindicações derivadas das indicações, ilustrações e descrições deste manual.

Não são permitidas a impressão, reprodução e tradução, total ou parcial, sem autorização por escrito da Volkswagen do Brasil.

Todos os direitos deste material são expressamente reservados à Volkswagen do Brasil, conforme a legislação de direitos autorais. Reservado o direito a modificações.

Produzido no Brasil.

© 2020 Volkswagen do Brasil



Manual impresso em papel produzido com celulose embranquecida sem cloro e a partir de fontes responsáveis.

Manual de instruções:

Fox

Data de fechamento: 07.02.2020 | PAN - XXXXXX

Português Brasil: 05.2020

Número de artigo: 21A.5B1.FOX.66